



Հարգելի՛ ընթերցող.

ԵՊՀ հայագիտական հետազոտությունների ինստիտուտը, չհետապնդելով որևէ եկամուտ, իր կայքերում ներկայացնելով հայագիտական հրատարակություններ, նպատակ ունի հանրությանն ավելի հասանելի դարձնել այդ ուսումնասիրությունները:

Մենք շնորհակալություն ենք հայտնում հայագիտական աշխատասիրությունների հեղինակներին, հրատարակիչներին:

Մեր կոնտակտները՝

Պաշտոնական կայք՝ <http://www.armin.am>

Էլ. փոստ՝ info@armin.am

ՀԱՅԿԱԿԱՆ ՍՍՐ ԳԻՏՈՒԹՅՈՒՆՆԵՐԻ ԱԿԱԳԵՄԻԱ
ՀՆԱԳԻՏՈՒԹՅԱՆ ԵՎ ԱԶԳԱԳՐՈՒԹՅԱՆ ԻՆՍՏԻՏՈՒՏ

АКАДЕМИЯ НАУК АРМЯНСКОЙ ССР
ИНСТИТУТ АРХЕОЛОГИИ И ЭТНОГРАФИИ

h. h. Martirosyan

A. A. Martirosyan

ՀԱՅԱՍՏԱՆԸ
ԲՐՈՆԶԻ ԵՎ ՎԱՂ ԵՐԿԱԹԻ
ԴԱՐԱՇՐՉԱՆՈՒՄ

АРМЕНИЯ
В ЭПОХУ БРОНЗЫ
И
РАННЕГО ЖЕЛЕЗА

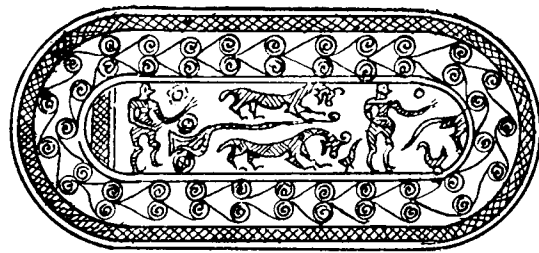

ՀԱՅԿԱԿԱՆ ՍՍՐ ԳԻՏՈՒԹՅՈՒՆՆԵՐԻ ԱԿԱԳԵՄԻԱՅԻ ՀՐԱՏԱՐԱԿՉՈՒԹՅՈՒՆ
ԵՐԵՎԱՆ 1964

ИЗДАТЕЛЬСТВО АКАДЕМИИ НАУК АРМЯНСКОЙ ССР
ЕРЕВАН 1964

Настоящая работа посвящена периодизации культуры племен древней Армении в эпоху бронзы и раннего железа (XXVI—V вв. до н. э.). Вопросы хронологии различных этапов развития культуры рассматриваются в ней на фоне достижений археологии и истории Древнего Востока и Кавказа.

Разбор последовательных звеньев матеральной культуры насельников Армянского нагорья произведен с полным учетом особенностей их социально-экономического и общенсторического развития.

ОТ АВТОРА

В конце плейстоцена и в плейстоцене в результате действия тектонических сил и крупных вулканов на северо-западе Передней Азии, между Малоазийской и Иранской возвышенностями, возникло Армянское нагорье — большой, своеобразный «горный остров», окруженный высокими хребтами почти со всех сторон, изрезанный цепью гор различных направлений, изобилующий родниками и водами крупных рек, высокогорными альпийскими лугами, горными долинами и плодородными полями. Горы северо-восточных районов и южные склоны Армянского Тавра покрылись лесными массивами, недры их хранили драгоценные запасы строительных материалов, медных, железных, свинцовых, серебряных и золотых руд.

Необыкновенное плодородие почвы, вызванное смещением лавы с аллювиальными или озерными отложениями, крепительный нагорный воздух, южное солнце, большие реки, огромное пространство хлебородной земли, обилие минералов превратили древнюю Армению в одну из редких областей, где прослеживается становление первобытного общества и все последующие этапы его развития на протяжении десятков и сотен тысячелетий. Немыми свидетелями длительной созидательной деятельности человека являются замечательные археологические памятники, «размещенные» на территории древней Армении, как в огромном естественном музее. Они свидетельствуют о неуклонном и непрерывном прогрессе культуры Армении, развитию которой немало способствовало и географическое положение страны. Находясь между Западом и Востоком, Армения связывала обширные районы Запада со странами древневосточной цивилизации. Несмотря на изрезанность рельефа и наличие значительных горных барьеров, через Армению тянулись важные тракты транзитных путей древнего мира, которые связывались в узел у подножья Арарата, в плодороднейшей долине реки Аракс. Здесь скрещивались дороги Средней и Центральной Азии с путями, идущими со стороны Черного и Средиземного морей. Разветвления Финикийской торговой дороги вели в Вавилонию и Египет через долину реки Евфрат и к берегам Каспия — через Араратскую равнину. Отсюда же пролегали пути до Кавказской Албании и Грузии, до Персидского Азербайджана и северных областей Ирана. Широкой сетью разветвленных и благоустроенных дорог покрылась вся Передняя Азия в эпоху Ахеменидов, объединивших страны Древнего Востока и создавших небывалые до того возможности культурно-экономического общения, обмена и торговли. В последней четверти VI в. до н. э. в сферу «царской дороги» Дария I, связывавшей Персидский залив с Средиземным морем, попала вся юго-западная часть Армении, от долины западного Тигра до Малатии.

Высокое развитие различных отраслей хозяйства и культуры, ключевое географическое положение Армении и всего Кавказа обеспечили тесные взаимосвязи между Древним Востоком, Кавказом и южнорусскими степями на протяжении тысячелетий, тем самым стимулируя более интенсивный рост культуры. Памятники культуры III тысячелетия характеризуются уже общностью основных признаков на обширной территории, включающей все Армянское нагорье, Грузию, западную часть Азербайджана, южную часть Осетии, Дагестан и восточные районы Чечено-Ингушетии. Лучи этой культуры простираются до Сиро-Палестины и Персидского Азербайджана. Культурные связи и взаимоотношения, прогрессируя, охватывают впоследствии обширную территорию от Сирии, Ассирии и Шумера до предгорий Кавказа, Волги и Дуная.

Благодаря этому значение самобытной культуры древней Армении и Кавказа (в целом) выходит далеко за пределы СССР, приобретает общекультурный смысл и вызывает глубокий интерес к проблематике археологии Армении и Кавказа.

Между тем, несмотря на крупнейшие достижения советской археологии в области выявления целого ряда древнейших памятников и установления общих закономерностей развития взаимосвязанных звеньев культуры от палеолита до гибели Ванского царства, несмотря на появление ряда ценных исследований ведущих советских кавказоведов (А. А. Иессен, Б. А. Куфтин, Б. Б. Пиотровский, Е. И. Крупнов) и прогрессивных зарубежных востоковедов (Г. Чайлд, К. Шеффер, Р. Гиршман), проблема создания глубоко обоснованной и максимально аргументированной периодизации культуры древней Армении остается до сих пор слабо разработанной. Решение этой проблемы является важнейшей задачей археологов Армении и требует объединения усилий коллектива специалистов гуманитарных, естественных и точных наук.

В предлагаемой работе затрагивается лишь часть этой проблемы. Автор стремится обосновать выдвигаемую в ней предварительную классификацию памятников культуры эпохи бронзы и раннего железа, преемственность отдельных ее ступеней, хронологическую их последовательность и целый ряд вопросов, касающихся культурных взаимоотношений, на основе сравнительного изучения богатых археологических фондов Армении, на фоне культуры Древнего Востока и Кавказа. Разумеется, у автора нет и тени претензии на окончательное решение этой сложной проблемы вследствие слабой изученности стратиграфически сложных, многослойных памятников, с четкой последовательностью культурных напластований, недостаточно полной проверки материала новейшими методами современной науки и, прежде всего, вследствие неравномерности изучения памятников различных периодов эпохи бронзы и раннего железа, охватывавших почти трехтысячелетний промежуток времени. Для получения синхронных групп последовательных звеньев культуры указанной эпохи, т. е. для создания самой основы исследования, наряду с опубликованными и изученными в какой-то степени материалами, автор вводит в научный оборот целый ряд не исследованных и не опубликованных ранее археологических комплексов. Несмотря на это, некоторые ступени хронологической колонки остаются недостаточно освещенными, что приводит к частичной непропорциональности отдельных параграфов работы и к некоторому нарушению стройности изложения. Эти недостатки правомерно отображают диспропорцию в изученности самих археологических памятников и автор не старается выстраивать равномерные линии и направления сплошных рядов развития древней культуры, не стремится приукрашивать и смыкать неполные ряды фактов, что могло бы привести к искусственным и недостаточно обоснованным построениям.

Несмотря на указанные недочеты, выполнение задуманной работы автору всегда казалось нужным и неотложным не только потому, что любая научная работа по периодизации или исправлению и уточнению отдельных ее сторон способствует правильному толкованию отдельно взятых фактов, явлений и их взаимосвязи в истории, но и потому, что археологический материал бесписьменного периода истории может превратиться в истинный исторический источник лишь на основе научно обоснованной периодизации.

При изучении материалов и изложении настоящей работы автор старался уяснить целый ряд вопросов культуры древней Армении прежде всего для себя и надеялся тем самым принести пользу своим коллегам, учащейся молодежи, начинающим археологам и любителям археологии Армении. Оправдание этой надежды было бы полным вознаграждением для автора.

Автор считает своим приятным долгом принести глубокое признание Б. Б. Пиотровскому, А. А. Иессену, Е. И. Крупнову, К. Х. Кушнарева, А. Р. Израелян, облегчившим его работу представлением своих материалов, добрыми советами, помощью в повседневной и полевой работе, а также акад. АН Армянской ССР С. Т. Еремяну за любезную консультацию и дельные советы при составлении сводной археологической карты.

РАЗДЕЛ I

РАННИЕ СТУПЕНИ МЕДНО-БРОНЗОВОЙ КУЛЬТУРЫ АРМЕНИИ

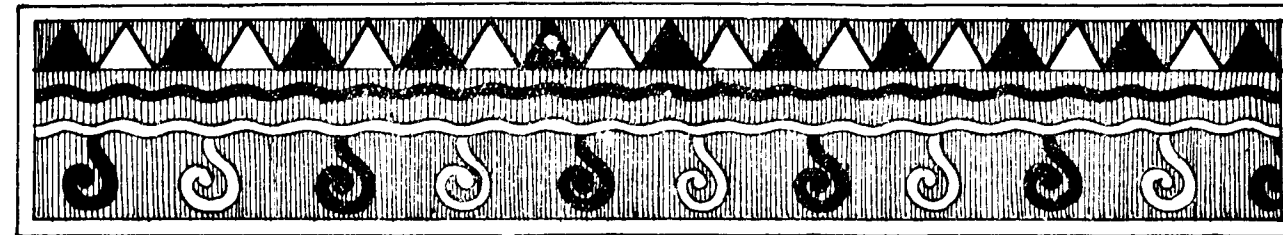

Г Л А В А I

КРАТКИЙ ОЧЕРК ИСТОРИИ ИЗУЧЕНИЯ ПАМЯТНИКОВ ЭПОХИ БРОНЗЫ И РАННЕГО ЖЕЛЕЗА

Изучение древнейших археологических памятников Армении началось почти 100 лет тому назад. За этот промежуток времени, наряду с памятниками армянской культуры, были обследованы многочисленные могильники и поселения, относящиеся к тому периоду, когда еще не существовали современные народы Закавказья, памятники, близкие к культуре эпохи бронзы и раннего железа, обнаруженные в других местах. Обследование этих памятников началось в 1871 году открытием древних могил на высоком плато р. Дебед.

У с. Ворнак (ныне Акнер) А. Д. Ерицян раскопал 23 погребения, датированных им двумя периодами эпохи бронзы¹. Вслед за этими первыми работами был исследован еще один большой могильник у «Редкина Лагеря», в 6 километрах к югу от Дилижана. Здесь было открыто большое количество погребений, относящихся к начальной фазе раннежелезной эпохи². Отдельные предметы из могильника «Редкин Лагерь» обнаруживали большое сходство с найденными в могильнике Самтавро (Грузия), что позднее дало возможность отнести как этот могильник, так и древнейшие погребения Самтавро к одной культуре³.

¹ Газета «Кавказ», 1871, № 3, сентябрь.

² Работы Ф. Байэрна, А. Бобринского и В. Вырובה.

³ Б. А. К у ф т и н. Археологические раскопки в Триалети. I, Тбилиси, 1941, стр. 57—59.

Результаты этих работ, опубликованных крайне суммарно на различных языках, вместе с уже ранее известным Кобанским могильником, вызвали оживленный интерес к кавказской археологии.

Особое место в археологии Армении и Закавказья занимают работы Жака Моргана, изучившего несколько могильников (1887—1888), расположенных по реке Дебед-чау в Алавердском районе (Армянской ССР) и относящихся к различным ступеням эпохи освоения железной металлургии⁴.

Поздняя группа лалварских погребений получает свою датировку благодаря находкам характерных наконечников стрел архаического скифского типа (VII—VI вв. до н. э.). Для изучения культуры эпохи широкого освоения железа раскопки лалварских могильников имеют первостепенное значение, поэтому на них мы остановимся несколько подробнее.

В могильнике, расположенном на вершине горы Кара-кала, называемой Шейтан-дагом, близ станции Айрум, по сведениям Ж. Моргана, было изучено (1887—1888) 138 погребений, из которых 40, по его же определению, относились к отмеченной нами поздней группе. Аналогичные могильники были раскопаны (188) Морганом недалеко от селения Ахтала

⁴ J. de Morgan. Mission scientifique au Caucase, P. I, Paris, 1889.

(Уч-Килиса), на холме, называемом *Սարր Գևրդ*.

Чрезвычайно интересным и богатым среди всех лалварских могильников является могильник в Муспери, близ Алаверди, где в 1888 году было вскрыто 582 каменных ящика. В одном из них (№ 242); наряду с предметами, характерными для всей указанной группы памятников, были найдены также бронзовые дуперые скифские стрелы конца VII и начала VI вв. до н. э.

Подобные же могильники, относящиеся к эпохе освоения железа, были вскрыты Морганом и в селении Садахло.

Спустя 22 года со времени первых раскопок на Ворнакском могильном поле были предприняты новые работы Н. Я. Марром (1893), раскопавшим там большое количество каменных ящиков. Исследованные погребения содержали мечи, кинжалы и наконечники копий из железа, скифскую стрелу позднего типа (V—IV вв. до н. э.), пики, навершия булав и украшения из бронзы⁵, а среди разнотипных керамических сосудов особо выделялись «глиняные кружки в форме ступок с ручками»⁶.

С точки зрения хронологического определения археологических памятников особенно важное значение имеют раскопки Е. С. Такайшвили в Ворнаке, произведенные в следующем, 1894 году⁷. Наряду с погребениями периода начального освоения железа, он вскрыл там и погребения, аналогичные поздним лалварским группам⁸.

Широкие раскопки были произведены в Армении в начале XX века. Более 500 курганов, кромлехов и других погребальных соору-

жений, особенно интересных своим богатым материалом, было раскопано в районе оз. Севан в 1905, 1906 и 1908 гг. этнографом-собира-телем Е. Лалаяном⁹.

Среди погребений района оз. Севан определенные группы курганов в селениях Паташар, Кышлаг, Аликрых, Норатус и особенно в Загалу относятся к различным временам эпохи железа. Исследование этих материалов крайне затруднено чрезвычайно низким уровнем произведенных раскопок.

Тем не менее использование богатейших материалов из Нор-Баязетского района, а также исследование здесь новых археологических памятников является первостепенной задачей археологов не только Армении, но и всего Закавказья, так как этот промежуточный район связывал между собой древние очаги металлургии Азербайджана, Армении и Грузии.

Работы по изучению памятников эпохи широкого освоения железа в Советской Армении велись главным образом с целью археологического картографирования и имели больше рекогносцировочный характер. К числу их нужно отнести первым долгом раскопки, произведенные в 1927 году экспедицией Государственного исторического музея Армении (Е. А. Лалаян) в с. Элар, Котайкского района. Было обследовано здесь 10 кромлехов, покрытых иногда еще земляными насыпями и имеющих в диаметре 3—3,5 метра. Один из этих кромлехов близко напоминает конструктивно кромлехи, обнаруженные в ущелье Хртаноц между с. Головино и г. Дилижаном, с той только разницей, что в центре кромлеха над каменными плитами, покрывавшими погребальный склеп, здесь была наложена куча камней. Предметы, обнаруженные раскопками (железный браслет, бронзовое навершие, плоская глиняная черно-

⁹ «Աղագրական հանդես», գիրք 14, թիֆլիս, 1906. «Աղագրական հանդես», գիրք 15, թիֆլիս, 1907. «Աղագրական հանդես», գիրք 19, թիֆլիս, 1910. «Գեղարքունիք, կամ նոր Բայազետի գավառ», թիֆլիս, 1912, Ե. Լալայան, «Դամբարանների պեղումները նորհրդային Հայաստանում», Երևան, 1931.

лощенная чаша и сердоликовые бусы), характерны для эпохи железа¹⁰.

На необходимость археолого-разведочных и исследовательских работ указывают и раскопки, произведенные экспедицией Комитета по охране древностей Армении в с. Памбак Лори-Памбакского района (1928). Открытые здесь «каменные ящики» вполне соответствовали лалварским конструктивно и по материалу.

То же самое можно сказать о раскопках шести грунтовых могил в с. Ани-Пемза (1930), дающих ценный материал (гравированные и гладкие бронзовые пояса, железные кинжалы, змеиноголовые браслеты, наконечники стрел архаичного скифского образца и др.), относящийся к урартскому времени¹¹, а также о работах, проведенных Комитетом по охране древностей Армении в 1931 году в Ленинакане, по исследованию характерного могильника эпохи широкого освоения железа. Ленинаканский комплекс чрезвычайно интересен по сочетанию аналогичных предметов, изготовленных из бронзы и частично из железа.

Ценнейший археологический материал дали раскопки кромлехов, произведенные экспедицией Комитета по охране древностей Армении в 1929 году в ущелье Хртаноц, между с. Головино и г. Дилижаном.

Летом 1950 года по поручению Института истории АН Армянской ССР нами были произведены дополнительные раскопки этого могильника, давшие весьма интересные результаты¹².

Одновременно А. О. Мнацаканяном и нами был частично исследован и другой могильник, расположенный на северной окраине с. Головино по двум сторонам дилижанского шоссе. Могильник содержал разновременные погреб-

¹⁰ Результаты этих работ не опубликованы.

¹¹ Б. Б. Пиотровский. История и культура Урарту. Ереван, 1944. Этот комплекс не изучен, за исключением бронзового гравированного пояса.

¹² А. А. Мартиросян. Раскопки в Головино. Ереван, 1954.

бения. Часть их относилась к периоду начального освоения железа, другая часть, примыкая хронологически к первой группе, обнаружила близкое родство с памятниками, раскопанными в ущелье Хртаноц, а третья группа погребений должна быть датирована последними веками до нашей эры. Дальнейшее исследование этого могильника интересно в смысле установления преемственной связи между разновременными группами погребений. Своеобразным дополнением результатов изучения Хртаноцкого могильника является также материал из раскопок погребений в сел. Басаргечар одноименного района и в сел. Атарбекян Ахтиского района¹³, а также из раскопок могильника в сел. Бжни того же района, произведенных в марте 1929 года экспедицией Комитета по охране исторических памятников. Часть инвентаря этого могильника в точности совпадает с материалом из хртаноцских кромлехов, а другая может найти аналогии в старшей группе погребений Головинского могильника.

Новыми исследованиями затронут также Алавердский район. В 1951 году А. О. Мнацаканяном исследован здесь частично разграбленный курган в с. Качаган. Некоторые из десяти погребений этого кургана содержали очень характерный для двух периодов эпохи раннего железа материал. Почти полностью сохранился комплекс предметов из четвертого погребения, состоящий из миниатюрных железных наконечников копий, железного кинжала, рукоятки изогнутого ножа, бронзовой скифской стрелочки позднего типа, бронзовых колечек, трубочек и браслетов.

Начиная с 1933 года неоднократно обследованию подвергался Кироваканский район. Особенно интересные результаты с точки зрения рассматриваемого круга памятников дали раскопки 1939 года, произведенные экспедицией Комитета по охране древностей Ар-

¹³ А. О. Мнацаканяном. Археологические находки в сел. Басаргечар, КСИИМК, вып. 60, 1955, стр. 39—44; там же, Раскопки могильников у сел. Атарбекян, стр. 31—38.

⁵ Н. Я. Марр. ОАК за 1894, стр. 14—16.

⁶ Часть материалов из раскопок Н. Я. Марра находится в отделе Востока Гос. Эрмитажа, более незначительная часть — в Государственном историческом музее Армении.

⁷ Б. Б. Пиотровский. Археология Закавказья. Л., 1949, стр. 64.

⁸ Е. С. Такайшвили. ОАК за 1894. Дневник Е. С. Такайшвили. Архив ИА СССР, д. № 17.

мени. Вскрыто 26 «каменных ящиков», сооруженных из плит и заделанных с южной стороны кладкой мелких камней. Могильник этот находится в юго-восточной части Кировакана, на трапециевидном холме, называемом Димацитах. Исследователи могильника датируют несколько «каменных ящиков» по находке там изделий из железа и бронзы лалварского типа VII—VI вв. до н. э.¹⁴

Разведочные работы, произведенные экспедицией Института истории АН Армянской ССР в Сисианском районе в 1950—1951 годах (М. С. Асратян), позволяют включить в систему культуры междуречья Куры и Аракса, начиная с времен энеолита, и указанный район. Особый интерес представляют раскопанные здесь долменовидные могильные сооружения, содержащие инвентарь, близкий к материалам из рассмотренных выше могильников.

Новые погребения, раскопанные нами в сел. Макарашен, Кироваканского района (1955), и часть кромлехов Норатусского могильника (1957) дали чрезвычайно важный материал по эпохе конца широкого освоения железа (конец VI в.) и перехода к раннеармянской культуре¹⁵.

Результаты описанных выше раскопочных работ существенно дополняются находками богатых вещественных комплексов из погребений, разрушенных при земляных работах в различных пунктах того же известного Хртацского могильника, в погребениях Иджевана, Дилижана и Куртана.

На территории Армении совершенно недостаточно изучены поселения железного века. Единственным опытом подобного рода исследования явились раскопки в районе ленинаканского мясокомбината, проведенные на очень низком техническом уровне экспедицией Комитета по охране древностей Армении в 1934 го-

¹⁴ В. Абрамян. Раскопки могильника в Кировакане (рукопись на арм. яз.).

¹⁵ Результаты наших раскопок еще не опубликованы. Материалы хранятся в местных краеведческих музеях Кировакана и гор. Камо.

ду. Замечательной находкой в этом поселении, указывающей на местное производство бронзовых изделий, явилась каменная форма для отливки секир закавказского типа. В 1939 году комплекс этот был дополнен бронзовыми предметами закавказского облика, среди которых оказались топорик кобанского типа, указывающий на связи с другими районами Кавказа, и наконечник копья из железа, свидетельствующий о начавшемся процессе освоения железа. Новые разведочные работы, проведенные нами в Ленинакане летом 1952 года, дали богатый материал, относящийся к эпохе широкого освоения железа¹⁶.

Изучение всех этих памятников дает довольно четкое представление о культуре эпохи широкого освоения железа (VII—VI вв. до н. э.), характеризует высокое развитие различных отраслей материального производства местных племен, а также весьма близкие культурные взаимоотношения между государствами Древнего Востока, Закавказьем и скифами в период упадка ряда древневосточных государств.

Кроме описанных памятников позднеурартского времени, ныне четко выделяется группа могильников раннеурартского периода (IX—VIII вв. до н. э.), характеризующих переходный этап от культуры начальных стадий железного века к эпохе широкого освоения железа. Открытие за последние годы могильников указанной группы в нескольких районах Армянской ССР (Кироваканский, Дилижанский, Севанский, Мартуинский, Ленинаканский и пр.) указывает на возможность выявления многочисленных, еще более характерных археологических комплексов начала I тысячелетия. Еще в 1885—1886 годах французский исследователь Мурье в некоторых погребениях Джархеча обнаружил весьма интересные комплексы рассматриваемого периода. Аналогичные мате-

¹⁶ А. А. Мартиросян. О древнем поселении и могильнике близ Ленинакана. КСИИМК, 1954, вып. 55. Основная часть материалов из этого могильника еще не опубликована.

риалы были выявлены затем (1905) Эмилем Реслером где-то в окрестностях Калакента и Б. Халатянцем (1908) — на Ширакской равнине, в окрестностях города Александрополя (ныне Ленинакан), у сел. Хором и еще в каком-то другом пункте. Результаты этих работ остались неопубликованными, плохо документированными или вовсе недокументированными археологический материал лежал мертвым грузом сначала в Музее этнографии народов СССР, а затем в Государственном Эрмитаже¹⁷.

Возможность расшифровать такое наследие пришла вместе с новыми раскопочными работами. В 1951 году был затронут исследованием могильник в городе Степанаване (раскопки А. У. Погосяна), затем были отмечены чрезвычайно интересные памятники соседнего, Кироваканского района. К числу этих памятников относится обследованный нами могильник недалеко от сел. Макарашен, у проселочной дороги¹⁸, и открытое в 1961 году чрезвычайно богатое погребение у шелкоткацкой фабрики. По составу керамики и ряду других изделий к нему примыкает погребение Головинского могильника, открытое Мнацаканяном в 1950 году¹⁹. Археологический материал названных выше могильников весьма прочно датируется концом IX—VIII вв. до н. э., увязывается с определенной группой промежуточных комплексов, обнаруженных Морганом на Лалваре²⁰, и выявляет чрезвычайно интересные параллели в урарто-ассирийском материальном производстве.

Однотипную и синхронную культуру бассейна оз. Севан характеризуют немногочисленные погребения, открытые в течение 1951—

¹⁷ А. А. Мартиросян. Раскопки в Кировакане и некоторые памятники раннеурартского периода. «Изв. АН АрмССР», 1956, № 9, стр. 68, 72 и сл.

¹⁸ А. А. Мартиросян. Раскопки в Кировакане.

¹⁹ А. О. Мнацаканян. Раскопки погребений в сел. Головино (на арм. яз.). «Труды Гос. ист. музея Армении», V, Ереван, 1959, стр. 15 и сл.

²⁰ J. de Morgan. Mission scientifique au Caucase, p. I, Paris, 1889, стр. 91—95.

1952 годов в окрестностях сел. Мухан, Цамакаберд²¹ и в 1950 году в сел. Астхадзор. Астхадзорский богатый комплекс, наиболее яркий памятник бассейна оз. Севан, остается до сих пор неопубликованным. Он сочетает самый разнообразный ассортимент металлических изделий закавказского и переднеазиатского типов, облегчающих задачу археолога в оценке однородных комплексов в непрерывной цепи археологических материалов Переднего Востока.

Немного иначе обстоит дело с могильником, обследованным нами в 1957 году в местности Шор-гел в нескольких километрах от сел. Норатус, на самом берегу оз. Севан. Здесь сохранились остатки жилищ и многочисленные «каменные ящики», заключенные в кромлехи и относящиеся, в основной своей массе, к IX—VII вв. до н. э.²². Двойственный характер норатусских комплексов выявляется во взаимосвязи определенной группы материалов с урартскими комплексами Кармир-блур и в тяготе к остальной части инвентаря к памятникам местной культуры конца X и начала IX веков.



Отмеченные выше памятники восточной Армении демонстрируют собою лишь одну из основных линий культурного прогресса Армении в первые четыре века I тысячелетия. Вторая, также очень важная, ветвь этой культуры представлена первоклассными памятниками Урартского государства, связывавшего Кавказ, Предкавказье и районы северного Причерноморья с Древним Востоком. Это урартские города, крепости, отдельные архитектурные и погребальные памятники, изучение которых началось после открытия знаменитых ассирийских дворцов царей Синахериба, Саргона, Ашшурбанипала и после публи-

²¹ А. О. Мнацаканян. Раскопки на побережье оз. Севан, СА, XXIII.

²² Материал не опубликован, хранится в краеведческом музее Н.-Баязета.

кации первых сводов урартских клинообразных надписей²³. Внимание археологов было приковано главным образом к Ванскому району, где, по красочному описанию Мовсеса Хоренаци (V в.), сохранились неприступные крепости, канал с питьевой водой, связанный с именем полубогородной царицы Шамирам, и начертанные на скалах клинообразные надписи²⁴, копированию которых посвятил свою жизнь молодой ученый Ф. Е. Шульц (1828—1829).

Топрах-кале, знаменитая крепость урартских царей, явилась объектом неоднократного исследования. Уже первые, незначительные по объему работы (1879—1880), проведенные здесь по обнаружению урартского храма в северной части крепости (раскопки Клейтона, Рейнольдса и Рассама), дали весьма интересные результаты²⁵. Более значительные раскопки городища и крепости на Топрах-кале были произведены Германской экспедицией под руководством К. Леманн-Гаупта и В. Белька в 1898—1899 годах. Эти работы легли в основу изучения истории и культуры Урарту; фундаментальные для своего времени исследования Леманн-Гаупта сыграли огромную роль в развитии востоковедения в Армении²⁶.

В начале XX века изучением урартских древностей Западной Армении занялись научные организации России. В 1911—1912 годах под руководством И. А. Орбели были возобновлены раскопки на Топрах-кале, приведшие к замечательным результатам в 1916 году. Н. Я. Марр изучал городище Топрах-кале, а

²³ Обстоятельный обзор изучения урартских памятников см. Б. Б. Пиотровский. История и культура Урарту. Ереван, 1944; Ванское царство. М., 1960.

²⁴ Մովսես Խորենացիի Վանական Գրքի Գլուխ 1, ԺԶ.

²⁵ Отчет об этих раскопках не опубликован, а вещи, переданные в Британский музей, были наконец изданы в середине нашего столетия Р. Барнетом и Г. Мейером.

²⁶ C. F. Lehmann-Haupt. Armenien, т. I—II; CJCh; Materialen..., VBGAEU, 1898.

И. А. Орбели вел раскопки двух ниш «Хазине Капуси» на северном склоне Ванской скалы, где ему удалось обнаружить один из двух наиболее выдающихся эпиграфических памятников Урарту — летопись царя Сардури, сына Аргишти²⁷.

На основе выявления богатого эпиграфического материала арменистами К. Патканяном, Г. Халатянцем, Л. Мсерянцем, К. Басмаджяном, Н. Марром проводилось весьма нужное изучение урартского языка, топонимики, армяно-урартских языковых связей и пр.

За последние 30 лет была проделана значительная работа в области собирания и изучения урартских клинописных памятников. Широко развернулись археологические работы, открывшие величественные памятники урартской культуры, которые дали огромное количество материалов по земледелию, скотоводству и ремеслам, по быту, культуре, искусству, религии и общественному строю первой государственной организации на территории Армении. Были обнаружены и изучены клинообразные надписи царей Руса, сына Аргишти в Нор-Баязете (1927), Сардури, сына Аргишти в Джанфиде (1929 г.), Руса, сына Аргишти на Кармир-блуре (1936, 1939, 1961—1962)²⁸, восемь надписей Аргишти, сына Менуа и Сардури, сына Аргишти в развалинах города Эребуни с 1950 по 1963 годы²⁹ и около двух сотен мелких надписей на бронзовых предметах Кармир-блуре.

Археолого-рекогносцировочные и раскопочные работы, произведенные в Арагацской крепости Эчмиадзинского района (1923, 1956), в циклопической крепости Цовинара в Мартунинском районе (1934), у подножья Кармир-блуре (1936), на холме Арин-берд (1936 и

²⁷ Н. Я. Марр, И. А. Орбели. Археологическая экспедиция 1916 г. в Ван. СПб, 1922.

²⁸ Публикацию клинообразных надписей см. в работах М. А. Исраелян, а также Г. А. Меликишвили, УКН.

²⁹ Новые надписи Кармир-блуре готовят к изданию Б. Б. Пиотровский и Н. В. Арутюнян (см. газету «Արևիկական Հայաստան», 1962, 12 августа, № 185 (12619)).

1947), в районе Армавирского холма и в ряде других пунктов привели к отбору трех объектов систематического долготелетнего исследования — Арин-берда, Кармир-блуре и Армавира (Аргиштихинили).

Работами Арин-бердской археологической экспедиции Института археологии и этнографии АН Армянской ССР, производимыми с 1950 года, открыта значительная часть помещений дворца и храмов, кладовые для вина и других продуктов, отдельные, возможно, жилые помещения, о постройке которых сообщают найденные на месте клинообразные надписи царей VIII в.³⁰ Все это, однако, представляет собою лишь незначительную часть того огромного комплекса памятников, которые объединялись в древности под названием город Эребуни, основанный в первые годы (782)³¹ правления царя Аргишти на северной периферии Ванского царства в качестве крупной военно-административной базы.

За крепостью простиралось большое для того времени поселение, где обитало около семи тысяч человек, пригнанных царем Аргишти I из областей Цупани и Хате (приевфратские районы Армении). Поселение это, собственно город Эребуни (Ереван), остается пока необследованным, хотя значение изучения урартских городов совершенно очевидно.

Другим памятником, принадлежащим городу Эребуни, является урартский колумбарий Нор-Ареша, который был едва затронут исследованием³², но приобрел уже важное значение для датировки и характеристики целого ряда памятников Кавказа.

³⁰ Сводку о раскопках Арин-берда см. Б. Б. Пиотровский и К. Л. Оганисян. Раскопки урартских крепостей Эребуни и Тейшебаини. Доклады делегации СССР на XXV Международном конгрессе востоковедов.

³¹ Ն. Վ. Հարությունյան, Երևանի հիմնադրման հարցի շուրջը. «Պատմա-բանասիրական հանդես», 1959, № 2—3.

³² А. А. Мартиросян, А. О. Мнацаканян. Урартский колумбарий Нор-Ареша. «Известия АН Арм. ССР», 1958 г., № 10, стр. 63 и сл.

После Сардури II (764—735) город Эребуни был заброшен и на первый план выдвинулся новый административно-хозяйственный центр — город Тейшебаини, с цитаделью на холме Кармир-блур, на левом берегу р. Раздан. По изобилию и разносторонности материалов это один из редчайших памятников Древнего Востока, обрисовывающих не только картину многогранной жизни важнейшего центра Урартского государства с конца VIII и до начала VI столетия до н. э., но и широкий фон культурно-хозяйственных взаимоотношений урартов со странами древней цивилизации и разноразличными племенами, населявшими обширные пространства Юга СССР³³.

В пользу широкого товарообмена говорит наличие в цитадели Кармир-блуре огромного количества привозных изделий, продуктов производства закавказских, ассирийских, египетских, маннейских и малоазийских мастеров, изделия ювелиров восточно-средиземноморских районов, предметы скифского происхождения.

Летом 1962 года при раскопках юго-восточного крыла цитадели была обнаружена очень большая надпись, высеченная на 10 прямоугольных базальтовых блоках наружной стены культового помещения³⁴.

Все это не оставляет сомнения в крупной роли города Тейшебаини как периферийного административно-хозяйственного и военного центра со всеми его сложными функциями обороны государства, сбора дани, переработки сельскохозяйственных продуктов, организации общественных работ, регулирования обмена и торговли, выделки ремесленной продукции и пр.

В городских кварталах Тейшебаини, обследуемых с 1948 года (работы К. Л. Оганисяна, В. С. Сорокина и А. А. Мартиросяна),

³³ Б. Б. Пиотровский. Кармир-блур. Вып. I, II, III.

³⁴ См. сообщение Н. В. Арутюняна в газете «Արևիկական Հայաստան», 1962 г., 9 августа, № 185 (12619).

находился гарнизон города, жили ремесленники, мастеровые, земледельцы, богатые чиновники и часть туземного населения, подчиненного воле урартских завоевателей. Здесь открыто уже шесть кварталов с постройками разного характера³⁵. Совместное изучение цитадели и городских кварталов Тейшебаини открывает широкую перспективу для решения актуальных проблем истории позднеурартского и раннеармянского периодов. Расширение работ по изучению урартских поселений городского типа необходимо для получения полной историко-культурной картины многогранной жизни урартского города, для интерпретации истоков и глубоких корней раннеармянской культуры.

Суммируя все вышесказанное, мы можем констатировать, что археологические работы по изучению истории и культуры государства Урарту и современных ему племен Армении³⁶ дают весьма широкую картину древневосточного общества на территории Армении, богатую исключительно крупными политическими событиями, связанными с оформлением и развитием Урартского государства, острой борьбой местных племен, завоеванием многих районов Восточной Армении и окончательным разложением первобытнообщинных порядков во всей Армении. Все это сопровождалось существенными сдвигами экономического характера. В IX—VIII веках в материальном производстве племен Восточной Армении наблюдается процесс резкого перехода к железной индустрии и вскоре (VII—VI вв.) наступает этап широкого освоения железа, предопределившие

³⁵ А. А. Мартиросян. Город Тейшебаини. Ереван, 1961.

³⁶ Эти работы легли в основу ряда обобщающих исследований известных советских ученых. См. А. А. Иессен. Из истории древнейшей металлургии Кавказа. Вып. ГАИМК, 120. 1935; Б. А. Куфтин. Археология Закавказья. Л., 1949; Е. И. Крупнов. Древняя история Северного Кавказа. М., 1960; Г. А. Капанцян. История Урарту. Ереван, 1941; Б. Б. Пиотровский. Ванское царство. Л., 1960; Г. А. Меликишвили. Наир-Урарту. Тбилиси, 1954 и целый ряд более мелких, но ценных исследований.

го дальнейшее развитие земледелия, скотоводства и ремесел. Рост производительных сил углубляет процесс социальной дифференциации, выдвигает необходимость привлечения в производство рабов, труд которых обогащает родоплеменную верхушку. Урартское культурно-экономическое влияние еще более усиливает эти процессы и окончательно разлагает основы первобытного строя на периферии Ванского царства.

Не менее крупные события происходили в тот период в истории Древнего Востока. В конце VII и в начале VI в. до н. э. пали Ассирия и Ванское царство, изменился облик Востока, появились новые народы, и среди них армяне и некоторые из современных народов Кавказа.

* * *

Замечательная культура урартов и современных им племен исторической Армении закономерно развилась на базе культуры эпохи поздней бронзы и первоначального появления железа, эпохи, наиболее полно представленной характерными памятниками стадии упадка родоплеменного строя и консолидации крупных союзов племен, находившихся в преддверии государственного образования. Культура эта характеризуется дальнейшим совершенствованием техники бронзовой металлургии, появлением широкого ассортимента изделий из оловянистой бронзы и первоначальным использованием железа.

Период поздней бронзы в Армении охватывает отрезок от XIII до X вв. до н. э. и является временем полного оформления крупных очагов металлообработки, приуроченных к богатым меднорудным местонахождениям в северных областях Передней Азии, в северо-восточной части Армянского нагорья и в Закавказье. Крупные металлургические очаги кедабеко-калакентской культуры, Нагорного Карабаха и восточной Грузии были тесно связаны с вышеупомянутыми металлургическими центрами Армении.

Археологические памятники названных районов изучены далеко не равномерно. Отсутствие исследованных памятников культуры позднебронзового этапа на территории западной Армении является серьезной помехой в деле выяснения генезиса его во всем Закавказье. Сравнительно слабо изучены Зангезурский и Дилижанский районы, Ширакская и Араратская равнины. Гораздо более широко известны памятники Лори-Памбакского и Севанского районов. Неравномерность изучения памятников интересующей нас поры компенсировалась за годы Советской власти выявлением огромного количества могильников в Кировакане (1935, 1939, 1955—Димаци тах), в Памбаке (1924), в Макарашене (1955), в Хндзоруте (1955), в Качагане (1951), в Санаине (1946), в Ахпате (1936), в Алаверди (1933), в Ахтале (1957) и в Ленинане (1934, 1939), в Артике (1960—1962), в Артикском (Вардакар, 1959), Дилижанском (1950 и сл.), Иджеванском (Хаштарак), Аштаракском (Такиа, 1931) и других районах Армянской ССР, позволяющих выделить хронологически разные серии памятников, которыми представлены последовательные ступени развития позднебронзовой культуры.

Первая, наиболее поздняя группа памятников культуры развитой бронзы и начального этапа освоения железа, называемая нами «такийской» и датируемая концом XI—X вв. до н. э., охватывает Ширакскую равнину, подножья горы Арагац, Лори-Памбакский район, бассейн оз. Севан, Зангезур и Нагорный Карабах. К числу типичных памятников этой группы принадлежит Такийский могильник, открытый случайно в сел. Базмахпюр, Аштаракского района³⁷. Инвентарь этого могильника, сочетающий большое разнообразие предметов вооружения, орудия труда и украшения, обнаруживает весьма тесные связи с материалами не-

³⁷ См. А. А. Мартиросян, Т. С. Хачатрян. Комплекс изделий из могильника Такиа. «Изв. АН Арм. ССР», № 11—12, 1959, стр. 87—96.

сколько более древней «ворнакской группы» и находит убедительные параллели в комплексах погребальных вещей раннеурартского периода.

Абсолютно идентичными чертами наделен комплекс замечательных бронз из погребений сел. Вардакар, Артикского района (Т. С. Хачатрян, 1959)³⁸. С этим памятником тесно увязывается известный Толорский курган, исследованный А. О. Мнацаканяном в начале 1952 года³⁹. Материалы Толорса отличаются от вардакарских наличием весьма тонких золотых украшений довольно древнего облика, бронзовой скульптурой и некоторыми мелкими поделками. С другой стороны, по составу и типу инвентарей толорский комплекс вовсе не отличается от реслеровских материалов Нагорного Карабаха (Арчадзорский курган № 1)⁴⁰. К кругу вышеуказанных памятников принадлежит также чрезвычайно интересный комплекс разнообразных «сапожков» и других глиняных изделий, обнаруженных случайно в погребениях у поселка Давид-Бек, недалеко от Каджарана (1959, 1960 гг.), а также в селе Лцен того же Зангезура. Трудно поддается определению целый ряд близких по времени материалов, происходящих, в частности, из старых раскопок Лалаяна в бассейне оз. Севан (курган № 2 у Нор-Баязета, паташарские курганы № 2—4, курган № 2 в сел. Кишлаг, Малакани дари глух—погр. № 1 и пр.), а также материалы из раскопок могильника, обследованного К. Г. Кафадаряном в Кировакане (1939 г.)⁴¹. Эти и ряд других материалов вклю-

³⁸ Т. С. Хачатрян. Комплекс бронзовых предметов из сел. Вардакар. «Изв. АН Арм. ССР», 1961, № 3, стр. 55—70.

³⁹ А. О. Мнацаканян. Находки предметов бронзового века в сел. Толорс, КСИИМК, 1954, вып. 54.

⁴⁰ К. Х. Кушнарера. Некоторые памятники поздней бронзы в Нагорном Карабахе, СА, XXVII, 1957, стр. 141.

⁴¹ Կ. Գ. Դ ա Ֆ ա դ ա ռ յ ա ն, Դ ա մ ր ա ր ա ն ն հ ր ի պ հ զ ու մ ն Կ ր ի ո ղ ա կ ա ն ու մ, ՍՍՄՄ ԳԱ Հ ա յ կ ա կ ա ն ֆ ի լ ի ա լ ի «Տ հ զ հ կ ա գ ի ր», 1941, № 3—4:

чаются нами в «такийскую группу» весьма условно.

Погребальные памятники более древнего возраста, объединенные под условным названием «ворнакская группа» (датируемая концом XII—XI вв. до н. э.), прочно увязываются не только с комплексами вещей такийского типа, но и с памятниками XIII века по линии формально-типологических особенностей некоторых ведущих форм предметов вооружения и орудий труда, а также по всем формам гончарного производства. Эта группа характеризуется появлением первых железных наконечников копий и больших бронзовых мечей закавказского типа с обрубленным или закругленным концом, обнаруживает сильное тяготение к аналогичным памятникам восточногрузинской поздней бронзы. Она состоит из целого ряда типичных памятников, открытых археологами или выявленных случайно при строительных работах. Вслед за первыми работами Г. Д. Филимонова (1875) и Е. С. Такайшвили (1894), в результате которых были обнаружены довольно яркие памятники на территории Александропольской крепости и на Ворнакском плато, появились новые комплексы алавердских бронз (1931), ахталинский клад⁴² (1957), каменные формы для отливки бронзовых секир в Ленинакане (1934) и на Кармир-блуре (1936), погребальный комплекс из сел. Головино (1950)⁴³ и целый ряд других очень важных вещественных находок. К позднему периоду существования памятников ворнакского типа принадлежит богатое погребение, открытое случайно в 1957 году в сел. Хаштарак, Иджеванского района. В нем обнаружены секиры, меч с обрубленным концом, металлические серпы и пр.

Третья, наиболее ранняя группа памятников цветущей поры позднебронзовой металлургии, датируемая концом XIV—XII вв. до н. э.,

⁴² Место находки было обследовано нами.

⁴³ А. О. Мнацаканян. Раскопки погребений в Головино. Труды Гос. исторического музея, том V.

известна пока в немногочисленных пунктах Армении. В эту группу входят чрезвычайно богатые погребения племенных вождей, обнаруженные в большом количестве с 1956 года⁴⁴ на осушенной территории оз. Севан, около сел. Лчашен, большая группа своеобразных погребений, выдолбленных колодцами в туфовых пластах 15 карьера в городе Артикуф (сборы и раскопки Т. С. Хачатряна), крупные кромлехи Гехарота, обследованные нами осенью 1956 года, несколько полуразрушенных погребений, обследованных около известного Зейвинского поселения в Эчмиадзинском районе сотрудниками Института археологии⁴⁵, и «каменные ящики» Тазакендского могильника (1894), материалы которого приобрели широкую известность в связи с обнаружением там ряда погребений с расписной монохромной керамикой⁴⁶. Серия интересных бронз, типологически близких к находкам Лчашена и Артика, стала известна в последнее время (1961) в Нор-Баязетском районе, в сел. Ацарат⁴⁷.

Материалы могильников цветущей поры бронзовой индустрии выявляют явные оттенки хронологического порядка и чрезвычайно сильный контраст между составами погребальных инвентарей и техническими приемами их выделки в бедных и богатых погребениях. Одни из них дают понятие об общем уровне культуры, другие — позволяют внести значительные коррективы в хронологическую шкалу Кавказа и наиболее полно характеризуют культуру Армении в последней трети II тысячелетия (XIII—XII вв. до н. э.).

Вещественные памятники погребений лчашенской группы характеризуют не только вы-

⁴⁴ А. О. Мнацаканян. Раскопки курганов на побережье оз. Севан в 1956 г. СА, 1957, № 2.

⁴⁵ Материалы из Гехарота, Артика, Зейвы хранятся в Гос. историческом музее Армении. Не опубликованы.

⁴⁶ А. А. Спицын. Некоторые закавказские могильники.

⁴⁷ Вещи из Арцвакара хранятся в Нор-Баязетском краеведческом музее.

сокую самобытную культуру Армении три с половиной тысячи лет тому назад, но указывают также на связи Армении с Малой Азией, районами Средиземноморского бассейна и северной Месопотамией.

Наряду с Лчашеном, большое значение приобретают ныне раскопки обширного поселения (конец XIII—VIII вв. до н. э.), расположенного к западу от холма Кармир-блур, с остатками цитадели урартского города Тейшебаини (раскопки А. А. Мартиросяна). Руины жилищ этого древнего поселения располагались под развалинами урартских кварталов отдельными комплексами, которые состояли из мелких групп жилищ и подсобных помещений, примыкающих друг к другу и находящихся под единой крышей. Жилища эти были характерны особенно для равнинных районов Армении, где очень долго сохранялись традиции домостроительства, созданные еще в эпоху энеолита. Одновременные или даже несколько более ранние жилища Лчашена представляют собою тип горных построек. Типы построек Лчашена и Кармир-блур иллюстрируют собою отличительные черты горных и равнинных поселений Армении.

Орудия труда, найденные в жилищах древнего поселения Кармир-блур, большие зернотерки, ступы, песты, мелкие терочки, топоры, молоты, остатки сельскохозяйственных знамен и огромное количество костей разнообразнейших домашних животных свидетельствуют об интенсивном росте земледелия и скотоводства. Имеется ряд данных, фиксирующих современный уровень развития охоты, гончарного и металлообрабатывающего ремесел. Целый ряд металлических вещей обнаружен в погребениях этого поселения. Одним словом, исследование древнего доурартского поселения и связанного с ним могильника представляет очень большой интерес не только в смысле трактовки характерных особенностей быта и культуры, идеологии и уровня производительных сил общества в конце II и начале I тысячелетия до н. э., но и в аспекте установления

культурно-хронологического взаимоотношения урартского и доурартского слоев⁴⁸.

Разнообразные данные, добытые обследованием памятников эпохи поздней бронзы, обрисовывают этап разложения первобытнообщинного строя и складывания современных этнических групп Закавказья. Дробление большой патриархальной семьи, появление домашнего (примитивного) рабства, глубокая имущественная дифференциация с отрывом родоплеменной верхушки от основной массы общинников, глубокие изменения в хозяйстве, приведшие к отделению скотоводства от земледелия, являются четко прослеживаемыми элементами единого процесса разложения первобытнообщинных производственных отношений и зарождения основы культур закавказских народов. При дальнейшей разработке тематики по позднебронзовому этапу необходимо обращать особое внимание на сравнительное изучение локальных очагов бронзовой металлургии в определенные периоды развития позднебронзового века с установлением общих и отличительных признаков и внутренней хронологии. Особенно важно рассмотрение всех этих вопросов на фоне культуры населения всего Кавказа и Передней Азии.

Пристального внимания заслуживает также вопрос обнаружения и осмысления материалов начального периода эпохи поздней бронзы, выявленного пока не совсем четко. По предварительным нашим соображениям, к этому периоду относится несколько комплексов из единичных обследованных или случайно обнаруженных погребений Севанского бассейна, комплекс металлических вещей довольно архаичного облика из Эрзерумского района и отдельные находки металлических изделий, относящихся, вероятно, к XIV в. до н. э. Мы имеем в виду материалы из раскопок Кучинского (1916) в сел. Кеопри-Кеой на Араксе, из обследованного нами в Норатусе грунтового по-

⁴⁸ А. А. Мартиросян. Город Тейшебаини. Ереван, 1961.

гребеня (1958)⁴⁹ и чернолестящую керамику с двуцветной инкрустацией, выявленную при раскопках двух-трех лчашенских погребений⁵⁰.

Материалы названных погребений отличаются чертами, типичными для вещественных памятников конца эпохи средней бронзы и начала позднебронзовой культуры. Переходный характер этих памятников выявляется при изучении всего комплекса погребальных инвентарей. Дальнейшее выявление памятников переходной стадии и прочная их увязка с замечательной серией закавказских могильников и поселений этапа средней бронзы является задачей первостепенной важности для археологии всего Кавказа.

* * *

Именно эти памятники ведут нас в глубь истории I половины II тысячелетия, определяемой в материальном производстве Армении как этап средней бронзы. Хронологически этот период делится от XX до XV вв. до н. э. и представлен одновременными памятниками так называемой «крашеной керамики», которые привлекли к себе особенно пристальное внимание после отправки Н. В. Федоровым в Археологическую комиссию богатой коллекции расписной керамики из могильника Кизил-Банк на Араксе⁵¹. Монохромные и бихромные керамические изделия Кизил-Банка указывали уже на хронологическую разность двух групп. В 1896 году после раскопок П. В. Чарковского в Тазакенде⁵² (продолженных через несколько лет Э. Реслером и Захарянцем) стала известна наиболее древняя группа расписных сосудов, связывавшихся с определенной груп-

пой керамики в Малой Азии. Для установления места наиболее древней группы культуры расписной керамики в хронологической шкале Закавказья колоссальное значение имели раскопки первого поселения эпохи средней бронзы на холме Муханат-тапа в Ереване, произведенные в 1935—1936 годах экспедицией Государственного исторического музея под руководством Е. Байбуртяна⁵³.

Вершина холма Муханат-тапа была ограждена тремя рядами циклопических стен, соответствовавших, вероятно, трем разновременным слоям. Обломки расписных сосудов оказались здесь над «энеолитическим» слоем и под керамикой урартского времени. Подобное стратиграфическое расположение слоев дало прочное основание приурочить начало эпохи «расписной керамики» к древнебронзовому периоду.

Хотя внутри крепостных стен остатки жилищ обнаружены не были, находки в интересующем нас слое характеризуют обитателей этого поселения как земледельцев и скотоводов. Обильно были представлены здесь разнообразные зернотерки, ступы, песты и прочие сельскохозяйственные орудия, кости крупного и мелкого рогатого скота, а также фрагменты крашеной керамики наиболее древнего типа с геометрическим узором (треугольники, волоты, сетки, линии и пр.), нанесенным одноцветной краской.

Результаты раскопок замечательного могильника, исследованного Б. А. Куфтиным в бассейне р. Храми, на Цалкинском плоскогорье, подтвердили данные стратиграфии, полученные на Муханат-тапе⁵⁴. Раскопанные здесь большие курганы с расписной керамикой следовали за погребениями «энеолитической» поры. По меткому выражению Б. Б. Пиотровского, «курганы Триалети донесли до нас об-

⁵³ *Ե. Բայբուրյան, Հայաստանի պոլիագրիկ կերամիկայի պրոբլեմը, Տեղեկագիր 20և2 արվեստի և գիտ. ինստիտուտի, գիրք II, 1937.*

⁵⁴ Раскопки в Триалети, т. I, Тбилиси, 1941.

лик древней культуры, полной своеобразия и небывалого до сих пор варварского великолепия»⁵⁵.

Замечательные расписные «пифосы» и «гидрии», золотые и серебряные чаши, кубки и предметы внешнего убранства, украшенные вставными камнями, тонкой зернью и филигранью, являются образцами высокого искусства и демонстрируют роскошный быт родоплеменной знати, уподоблявшейся хеттской аристократии.

За последние годы в Армении выявлены многочисленные памятники «расписной керамики» в Ереванском, Эчмиадзинском, Октемберянском, Аштаракском, Котайкском, Севанском, Гарнийском, Апаранском, Кироваканском, Алавердском и других районах. Стратиграфические наблюдения, сделанные в нижних слоях Гарнийского раннеармянского городища, подтвердили данные Муханат-тапы и Триалети. В лчашенских грунтовых погребениях были обнаружены разновременные комплексы керамики с монохромной росписью и замечательная белоинкрустированная керамика, относящиеся к XVII—XIV вв. до н. э. У Эчмиадзина нами были исследованы рядовые грунтовые погребения конца среднебронзовой эпохи, в Кировакане (1948) и Узунларе (1938) были доследованы богатые погребения племенных вождей с разнообразным ассортиментом золотых вещей, оружия и орудий труда.

Эти раскопки показали, что триалетские богатые курганы с их оригинальными памятниками варварского великолепия не являются уникальными представителями стадии расцвета родоплеменной организации.

Географическое размещение рядовых памятников этой культуры указывает на существование широкого пласта с единым культурно-историческим обликом. Пласт этот охватывает значительную территорию Армянского нагорья, от восточных рубежей Хайаса-Аззи до

⁵⁵ Археология Закавказья, Л., 1949, стр. 45.

юго-западных пределов современной Грузии, т. е. от Эрзерумской области до Триалети (через Карс, Леникан, Кировакан, Алаверди). Эти наблюдения говорят о непосредственной связи замечательных памятников всего Закавказья с культурой страны Хайаса-Аззи, засвидетельствованной хеттскими документами середины II тысячелетия и стоявшей близко к Хеттскому государству в аспектах культурно-экономического и общественного развития.

Изучение памятников среднебронзовой эпохи обрисовывает богатую и разнообразную внутреннюю жизнь общества, достигшего зенита первобытнообщинного строя, полного оформления крупных союзов племен в пределах намеченных выше локальных очагов культуры I половины II тысячелетия на основе развития основных отраслей хозяйства, земледелия и скотоводства, расцвета ремесленной техники, ювелирного, металлообрабатывающего, гончарного, деревообделочного, кожевенного, ткацкого и других ремесел.

В связи с крупными культурно-хозяйственными изменениями наблюдается процесс имущественной дифференциации племен, имущественного расслоения внутри племени, процесс полного обособления родоплеменной верхушки. Богатства, накопившиеся в скотоводческих племенах, становятся средствами обмена и приводят к усилению внешних связей. Многочисленные металлические предметы указывают как раз на связи с районами Северной Месопотамии, с областями Восточного Средиземноморья, Малой Азии и Эгейского бассейна. Соответственно прослеживается процесс явного культурного воздействия Закавказья на области Северного Кавказа, наблюдаемого, в частности, в Кабарде и Пятигорье, в Дагестане и Грозненской области.

Первостепенной задачей в изучении среднебронзового этапа является разрешение «проблемы «крашеной керамики» путем увязки ее с культурами соответствующих ступеней на Северном Кавказе, в Передней и Малой Азии.

Предшествующий средней бронзе древнейший период металлургии, этап древней бронзы, охватывающий приблизительно вторую половину (XXV—XXI вв.) III тысячелетия, представлен десятками вновь выявленных памятников на территории Западной Армении, мало изученными пока поселениями Советской Армении — Гарни и Элара, верхними слоями Шенгавита, могильником Арагаца, накопленными в музеях случайно найденными металлическими предметами, которые дают довольно конкретное представление о состоянии социально-экономического развития местных племен в III тысячелетии. Этап этот характеризуется все возрастающим применением орудий, изготовленных из мышьяковистой бронзы, дальнейшим подъемом скотоводства и земледелия, расширением межплеменных связей и обмена, постепенным выделением родо-племенной верхушки. В группе этих материалов ярко вырисовываются культурные связи с районами южной, восточной и западной Грузии, Юго-Осетии⁵⁶, Северо-восточного Кавказа и Кубани⁵⁷, а также с центрами южномесопотамской и восточномедитерранейской культур через соответствующие пункты Северного Двуречья⁵⁸ и долину Евфрата.

Значительная общность памятников Кавказа в эпоху древней бронзы и в конце энеолита закономерно вытекает из общекультурной ситуации, сложившейся на огромной территории Армянского нагорья, Закавказья и Северного Кавказа почти с самого начала III тыся-

⁵⁶ О культуре III тыс. в Грузии см. О. Джапаридзе. К истории культуры грузинских племен на ранней стадии медно-бронзовой культуры. Тбилиси, 1961; А. Джавахишвили, Л. Глonti. Урбниси. I, Тбилиси, 1962; Т. Чубнишвили, Амиранс-Гора. Тбилиси, 1963.

⁵⁷ Р. М. Мунчаев. Древнейшая культура Северо-восточного Кавказа. МАИ СССР, 100, М., 1961.

⁵⁸ А. А. Мартиросян. К предистории древнейших этапов культуры Армении. Историко-филологический журнал, 1960, № 1,

челетия. Работы, произведенные за последнее время в ряде пунктов Армянского нагорья и на Северном Кавказе, опровергли⁵⁹ определение Куфтина «энеолитической» культуры как «куро-араксовской», ввиду сильного расширения ареала этого типа памятников до Грозненской области на севере (поселение Луговое), до Ванского района на юге, Малатии на западе и до оз. Урмия на востоке⁶⁰. При этом наиболее яркие памятники культуры III тысячелетия обнаружены на территории Армянского нагорья, что дает полное основание считать этот район центром самобытной культуры Кавказа в эпоху древней бронзы и энеолита. Это тем более вероятно, что кирбет-керамическая керамика, найденная в Сиро-Палестине⁶¹, выявляет ряд элементов закавказского «энеолита» и, по мнению ученых, берет начало именно в бассейне рек Куры и Аракса⁶².

Основные памятники указанного района, относящиеся к разным этапам энеолита и древней бронзы, были вскрыты еще в начале XX века. Мы имеем в виду открытие ряда выдающихся археологических памятников, к числу которых относятся «глиняный городок» Игдыра — обширное поселение, открытое П. Ф. Петровым в 1914 году⁶³, поселение на холме

⁵⁹ G. A. B u r n e y. Eastern Anatolia in the chalcolithic and early bronze age. Anatolian studies, VIII, стр. 172. 204; A. Jenny, Schamiramalti. Prehistorische Zeitschrift, XIX, № 3/4, Berlin, 1928, стр. 280—304; E. B. Reilly. Test excavations at Tilki-Tepe, 1937, Türk Tarih arkeolo-gya ve etnografya, dergisi, IV, 1940, стр. 145—178.

⁶⁰ T. Burton-Brown. Excavations in Azarbaijan. London, 1948, стр. 264—265.

⁶¹ A. Jirku. Die ausgrabungen in Palestina—Syrien. Halle, 1954.

⁶² Такого мнения придерживаются, например, С. Гут, К. Шеффер и Л. Вул. Об энеолитическом поселении близ Эрзерума см. W. Lamb. The culture of North-east Anatolia and its neighbours. Anatolian Studies, IV, 1954, стр. 21—32, а также Н. Z. Kosay—K. Turfan. Erzerum—Karaz kazisi raporu, Türk Tarih Kurumu. Belleten, XXIII, 1959, 91, стр. 349 и сл. К. Берней определяет так называемую куро-араксовую культуру в качестве восточно-анатолийской раннебронзовой эпохи (указанное выше сочинение, стр. 168).

⁶³ Б. А. Куфтин. Урартский колумбарий у подножья Арарата и куро-аракский энеолит. Тбилиси, 1946; Б. Б. Пиотровский. Поселения медного века в Армении. СА, XI, 1949.

Кюль-тепе, около Нахичевани, открытое Е. А. Лалаяном⁶⁴ и обследуемое ныне О. А. Абибуллаевым⁶⁵, поселение Шреш-блур и Кюль-тапа⁶⁶ на Араратской равнине, зафиксированное Лалаяном в 1913 году, и ряд других менее крупных объектов.

Работы, производимые за годы Советской власти, дали целый ряд новых памятников III тысячелетия, обследованных или зафиксированных в Кироваканском (Такаворанист, Жданово)⁶⁷, в Спитакском (Кавтарлу, Гегарот), Лениканском (Кети), Эчмиадзинском (Шреш-блур, Кюль-тапа, Мхлу-тапа), Октемберянском (Армавирский холм и другие), Аштаракском (поселение Ахтамир у с. Воскеваз), Арташатском (нижние слои города Двина), Ахтинском (с. Кахси) и в ряде других районов. Среди них особое место занимает Шенгавитское укрепленное поселение на возвышенном левобережье р. Раздан в Ереване, дающее наиболее полную картину большого селища в период энеолита и древней бронзы.

Раскопки, произведенные здесь в 1936—1938 годах экспедицией Государственного исторического музея и Комитета по охране исторических памятников под руководством Е. А. Байбуртяна, обнаружили исключительно интересные остатки домов, состоящих из круглых и прямоугольных помещений, которые располагались в четырех строительных слоях, свидетельствующих о чрезвычайно долгом существовании этого поселения.

Постройки Шенгавита являются образцом родового патриархального жилища, основные черты которого традиционно сохранились в Армении на протяжении истории первобытно-общинного строя.

⁶⁴ Ե. Ա. Լալայան, Պարսիկների պեղումները Խորհրդային Հայաստանում, Երևան, 1931.

⁶⁵ О. А. Абибуллаев. Первые итоги раскопок Кюль-тепе. Труды музея истории Азербайджана, т. II, Баку, 1957; о хронологии Кюль-тепе см. А. А. Иессен. Кавказ и древний Восток в IV и III тысячелетиях до нашей эры. КСИИ, вып. 93, 1963, стр. 3—14.

⁶⁶ Ե. Ա. Լալայան, Վրդի սեղան:

⁶⁷ Сбор и раскопки Э. В. Ханзадян.

В центральном раскопе 1936 года были обнаружены остатки круглого помещения, сложенного из сырцового кирпича на каменном фундаменте. В юго-восточной его части оказалась дверь с каменным порогом и приступкой, ведущая в четырехугольную комнату. С других сторон к круглому помещению также примыкали прямоугольные, различных размеров и ориентации помещения, стены которых не всегда правильно фиксировались на полевых чертежах, «так как нанесенные на план, обвалившиеся части глиняных стенок значительно искажают общий план строений»⁶⁸. Это обстоятельство не позволило специалистам познать общую структуру древнеродового жилища. Отдельные помещения этих жилищ остаются оторванными от общей системы частями неосмысленного комплекса жилищ и подсобных помещений. Тем не менее детали плана, конструкций, общая ситуация и другие особенности жилищ дают несомненно ценный материал для установления преемственной связи между ними и жилищами более поздних этапов. Раскопки Шенгавитского поселения дали огромный материал для суждения о характере земледелия, скотоводства и охоты.

Целый ряд вещей из мышьяковистой бронзы, кости и камня, свидетельствует о высоком уровне в производительности труда, о возникновении и прогрессировании металлообрабатывающего ремесла, ювелирного дела и прочих отраслей производства. Большим числом выделяются предметы, характеризующие идеологические представления племен, населявших Армению в III тысячелетии до н. э.⁶⁹ Раскопки Шенгавитского поселения возобновились в 1958 году археологической экспедицией Института археологии и этнографии АН Армянской ССР (С. А. Сардарян). Исследуются по-

⁶⁸ Б. Б. Пиотровский. Поселения медного века в Армении. СА, XI, 1949, стр. 172 и сл.

⁶⁹ О раскопках Шенгавитского поселения см. Е. А. Байбуртян. Культурный очаг из раскопок Шенгавита. ВДИ, 1937, № 2, а также Б. Б. Пиотровский. Ук. соч.

ка верхний слой поселения, крепостная ограда и погребения, расположенные за оградой. Результаты работ пока не опубликованы.

Выявление целого ряда интересных памятников энеолита и древней бронзы на обширной территории Армянского нагорья и Кавказа должно привести к установлению локальных очагов этой культуры на территории Триалети, восточной Грузии, южной Осетии, западного Азербайджана, Чечено-Ингушетии, Дагестана, а равным образом и к необходимости отыскания особых памятников на стыке локальных вариантов культуры Кавказа III тысячелетия. На повестку дня встают вопросы интерпретации внутренней обусловленности и особенностей этих локальных групп, выявления судеб раннеземледельческих племен Кавказа и причин, определивших столь широкое распространение культуры энеолита и древней бронзы.

Для решения этих вопросов чрезвычайно важно установление и уточнение датировок отдельных периодов энеолита, обнаружение и датировка раннеэнеолитических памятников Армении и Закавказья, а также установление научно аргументированной хронологической шкалы энеолита и древней бронзы Кавказа.

В этом смысле особое значение приобретает изучение взаимосвязей между памятника-

ми культуры соответствующих этапов развития на территории Северной Месопотамии, Ирана и Малой Азии (Тель-Арпачия, Тепе-Гавра, Тепе-Хиссар, Геой-тепе) и такими памятниками Армянского нагорья, как материалы из поселений в районах Вана, Малатии, Эрзерума и Эрзинкана, в смежной зоне от озера Урмия (Резае) до Араратской равнины (Геой-тепе, Яник-тепе, Кюль-тепе в Нахичевани).

Несмотря на наличие целого ряда нерешенных актуальных вопросов, памятники Армении III тысячелетия обрисовывают культуру очень важного этапа развития местного общества, объединенного в вполне сложившуюся родо-племенную организацию, находившуюся на стадии перехода к патриархальной родовой общине. Перешедшие к полной оседлости племена густо заселяли всю территорию Армении, довольно успешно занимались земледелием, скотоводством и ремеслами, явившимися далеко не начальными формами названных отраслей хозяйства.

На современном этапе изучения Армении особенно ярко выступают памятники материальной культуры местного населения II половины III тысячелетия, рассмотрению которых посвящена II глава настоящего исследования.

Г Л А В А II

ЭТАП ДРЕВНЕЙ БРОНЗЫ

(II половина III тысячелетия до н. э.)

В предыдущей главе мы постарались охарактеризовать обширные археологические работы, приведшие, особенно за годы Советской власти, к открытию первоклассных памятников древности, давших весьма ценный материал для выявления основных этапов развития истории культуры древней Армении и для установления некоторых закономерностей общественного развития. Однако еще далеко не все эта-

пы первоначальной культуры Армении изучены достаточно полно. Одним из совершенно малоизученных этапов культуры Армении является период позднего энеолита и древней бронзы. Между тем изучение начального периода освоения бронзы интересно не только в смысле развития материального производства в древней Армении и ее культурных связей с Месопотамией, откуда издавна поступали то-

вары в области Малой Азии и Армянского нагорья¹, но и в определении значения культуры древней Армении и Закавказья в истории народов Кавказа, южно-русских степей и северного Причерноморья.

Кроме того, очевидно также, что весь дальнейший прогресс последовательных периодов эпохи бронзы обуславливался первоначальным состоянием освоения металла, ставшего возможным на базе крупнейших достижений энеолитической эпохи (конец IV и I пол. III тыс. до н. э.) в области скотоводства и земледелия в благоприятных естественно-природных условиях, при наличии тесной культурной взаимосвязи с передовыми областями древневосточной цивилизации.

Раскопки замечательных энеолитических памятников Армении и Закавказья дали первые образцы примитивных металлических изделий, изготовленных путем холоднойковки меди и относимых поэтому к медно-каменному веку, т. е. к самому началу возникновения металлообработки. Однако, как показали раскопки Шенгавитского поселения, уже в середине III тысячелетия были достигнуты значительные успехи в обработке металлов. Холоднаяковка меди уступила место плавке и отливке ее в каменных и глиняных моделях. Этот колоссальный технический скачок ознаменовал начало развития настоящей металлургии, начало древнебронзового периода.

Ни плавильных печей, ни других остатков металлообрабатывающего ремесла древнебронзовой эпохи в Армении до сих пор не обнаружено. Однако о существовании литейного дела здесь свидетельствует очень важная находка, сделанная в центральном раскопе верхнего слоя Шенгавитского поселения (работы 1936 г.). На полу круглого помещения, выстроенного из сырцового кирпича рядом с гли-

няным очагом, был обнаружен обломок каменной формы из белого известняка².

Обломок этот представлял собою створку разъемной формочки для отливки металлического предмета (ГМА, инв. $\frac{III}{4}$ (рис. 1).

Детальное ее изучение показало, что она служила для отливки топора с клиновидной короткой лопастью и круглым обушком. К такому же выводу приводит морфологическое сопоставление шенгавитской формочки с топориком Ленинанканского краеведческого музея, единственным пока экземпляром этого типа орудия в Армении. Ленинанканский топорик имеет клиновидную короткую лопасть и откованное острие с обломанным правым кончиком (рис. 2а). На территории Армении этот топорик не имеет пока аналогий, если не считать очень близкий каменный просверленный топорик, случайно подобранный в окрестностях сел. Кети (рис. 2б), того же Ленинанканского района³, и несколько более отдаленные образцы каменных топоров из сел. Ганлиджа и бывш. Вагаршапатского музея, опубликованные в свое время Байбуртяном в качестве изделий неолитического производства⁴. Два однотипных медных топорика происходят из окрестностей г. Цхинвали (Картли) в Юго-Осетии⁵. Поразительное сходство их с гипсовой отливкой, сделанной по литейной форме Шенгавита, говорит о том, что во всех трех случаях мы имеем дело с древнейшими изделиями закавказской металлургии. Один из этих топоров происходит из сел. Ялбузы, Арцевского района и совпадает с ленинанканским не только по внешнему оформлению, но и по несколько сплю-

² Б. Б. Пиотровский. Поселения медного века в Армении. СА, XI, 1949, стр. 172.

³ В. Р. Шенгавитский, Աշխատանքի գործիքները Հին Հայաստանում, ՀՍՍՍ պատմ. և գրական. ինստիտուտ, Տեղեկագիր, գիրք I, էջ 196—197, նկ. 5:

⁴ Новые находки каменного века в Армении. СА, III, 1937, стр. 206—208, рис. 1, 2, 4.

⁵ В. П. Любин. Археологическая разведка. КСИИМК, вып. 60, стр. 14—16.

¹ В. Landsberger. Assyrische Handelskolonien in Kleinasien aus dem dritten Jahrtausend. Leipzig, 1925, стр. 21—25.



Рис. 1. Литейная форма. Шенгавит



Рис. 2. а. Металлический топорик, Лениканан;
б. каменный топорик, сел. Кети

щенной форме отверстия обушка⁶. Такое же отверстие имеет другой цхинвальский топорик из района холма Кулбакеби, соответствующий ленинанканскому даже по размерам. Погреб-

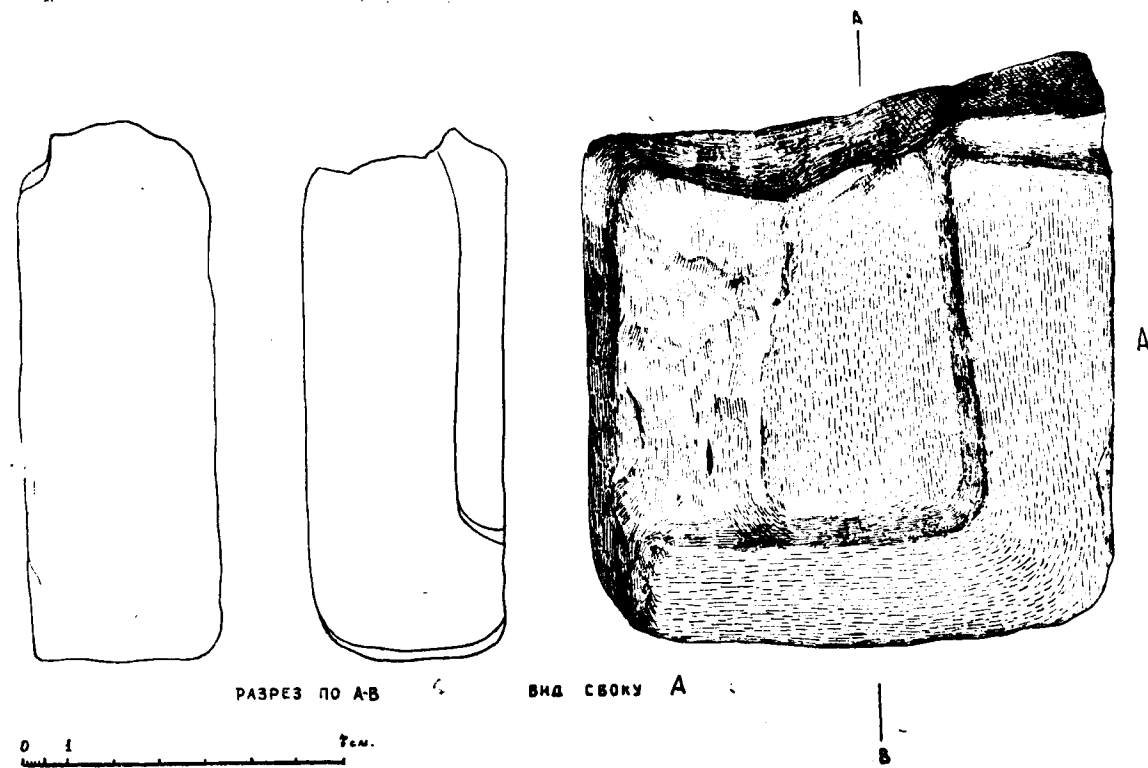
⁶ Б. А. Куфтин. Археологическая маршрутная экспедиция 1945 г. в Юго-Осетию и Имеретию. Тбилиси, 1949, стр. 35.

ние, из которого, по мнению В. П. Любина, выпал этот топорик, не содержало больше никаких вещей, но находившиеся рядом гробницы дали очень яркую керамику с чернополированной поверхностью и розовой подкладкой, которая так характерна для поселений Армянского нагорья и Куро-Аракского междуречья в III тысячелетии. Б. А. Куфтин отмечал, что с ялбузским топориком связывается «энеолитическая керамика», найденная в Згудрис-Гверда.

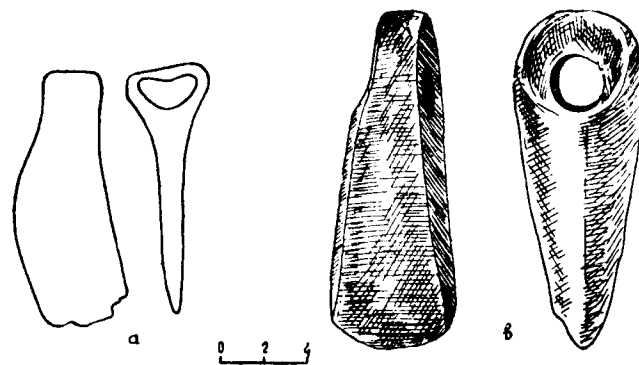
В указанном же верхнем слое Шенгавитского поселения, наряду с каменной формочкой, была обнаружена весьма яркая черно блестящая керамика, которую так легко выделить среди разнообразных керамических комплексов других культур. Характерные широкогорлые кувшины и горшки, миниатюрные узкодонные кувшинчики, глубокие и мелкие чашечки и другие сосуды были покрыты завитками и спиралью выпукло-вдавленной орнаментации,

расположенной симметрично на поверхности корпуса, геометрическими узорами гравированной орнаментации, выведенной полосками преимущественно в верхней части сосуда, редко встречающейся наклепной орнаментацией, состоящей из полосок и квадратов, а также наиболее малочисленной орнаментацией в виде ряда круглых вогнутых вдавлений по корпусу⁷. Типичные формы широкогорлых горшков и кувшинов с высокой шейкой, полушарные ложные или проткнутые круглым отверстием ручки, блестящая черная поверхность ангоба, светлая, розовая, красная или охристая подкладка и описанные группы орнаментальных мотивов, встречающиеся на посуде древне-бронзовой поры из многочисленных поселений Армении и причудливо сочетающиеся в Шенгавите иногда даже на одном сосуде, не оставляют сомнения в том, что верхний слой Шенгавита с формочкой проушного топора, а равно и слои Ялбузы и Кулбакеби, относятся к периоду древней бронзы, когда мало-помалу возникает настоящая металлургия.

В Кулбакебском могильнике, кроме проушного топорика, был найден также плоский треугольный кинжальный клинок энеолитического облика с коротким черешком, очень близкий к кинжалу из Ленинанканского могильника⁸ (раскопки 1934 г., рис. 4а) и совершенно сходный с экземпляром музея Грузии, происходящим «из Эриванской губернии»⁹. Формально-техническое родство описанных или упомянутых выше комплексов глиняных и металлических изделий дает полное основание включить названные памятники южной Осетии в северную группу, так называемой «Куро-Аракской» культуры III тысячелетия, в кото-

⁷ Е. А. Байбуртян. Последовательность древнейших культур Армении, стр. 56—58 (рукопись). Архив Института археологии и этнографии АН АрмССР, дело № 148.

⁸ А. А. Мартirosян. Древнее поселение около Ленинанкан. «Изв. АН АрмССР», № 8, 1952.

⁹ Б. А. Куфтин. Материалы к археологии Колхиды. т. I, Тбилиси, 1949, стр. 19—20.

рую Б. А. Куфтин объединял синхронные памятники, выявленные в бассейнах рек Храми (Трех армянских средневековых источников) и Квирили (Имеретия)¹⁰, а В. П. Любин предположительно отнес к нему кулбакебский ранний памятник¹¹.

Сравнительное сопоставление топоров и форм для их отливки, обнаруженных в Армении и Грузии, показывает развитие определенного типа орудия на местной почве, хотя древнейшие прототипы его известны в культуре Шумера. О местном изготовлении и дальнейшем развитии проушных топоров типа находок Шенгавита и Ленинанкана наилучшим образом свидетельствует уникальная находка, сделанная при обследовании нижнего слоя Гарнийской крепости археологом Э. В. Ханзадян (рис. 3). Это створка разъемной формочки проушного топора, сделанная из обожженной огнеупорной глины. Она сильно напоминает шенгавитскую створку не только прямоугольной формой и гладкой наружной поверхностью, но и продолговатым внутренним углублением, передающим точные очертания клиновидной лопасти топора с горизонтальным лезвием.

Незначительно отвисающее обушное углубление ее говорит в пользу возникновения типа первых вислобушных топоров, различные варианты которых нашли в дальнейшем широкое распространение в пределах всего Кавказа. Гипсовая отливка топора в этой форме имеет почти прямую параллель в проушном топоре, найденном в 8 км от ст. Садахло, в сел. Брдазор в зоне интрузива алавердских руд¹².

¹⁰ Б. А. Куфтин. Ук. соч., стр. 75.

¹¹ В. П. Любин. Ук. соч., стр. 21—22.

¹² Фрагменты керамики и литейную форму из Гарни, металлические изделия и сосуды из Элара издала Э. В. Ханзадян (см. «Историко-филологический журнал», Ереван, 1963, № 3, стр. 297—306, рис. № 1—4). О Брдазорском топорике см. О. М. Джапаридзе. Ранний этап древней металлургии в Грузии. Тбилиси, 1955, стр. 103 (на груз. языке).

Ряд очень важных находок рассматриваемого гарнийского слоя также хорошо увязывается с литейной формой. Это крупные фрагменты сосудов шенгавитского типа с гравиро-



Рис. 3. Литейная форма из глины. Гарни

ванной или вдавленно-выпуклой орнаментацией, на внутренних стенках которых сохранились незначительные осадки расплавленного металла. Имеются также фрагменты простого серого тигелька. Масса весьма интересных образцов керамики обнаруживает здесь все признаки, отличающие описанные выше группы шенгавитской керамики. Однако, в отличие от Шенгавита, здесь выделяется значительный комплекс глиняных изделий, состоящий из очажных подставок, крышек от больших сосудов, многочисленных горшков, чаш и других сосудов без орнаментации или вдавленными ямками на корпусе, которые находят весьма близкие аналогии в материалах Эларского по-

селения. Именно в непосредственном окружении такого материала была обнаружена гарнийская литейная форма. Состав гарнийской керамики указывает на промежуточное ее положение между поселениями шенгавитского типа и памятниками эларской группы.

Ряд аналогий рассмотренных памятников Армении не входит непосредственно в пределы «куро-аракской» культуры, но привлечение их необходимо не только для установления времени бытования в Армении первых показателей древней металлургии — шенгавитской и гарнийской формочек, ленинаканского топорица и кинжальных клинков, но и для определения общих тенденций в развитии материального производства на Кавказе и в Передней Азии. Подобные аналогии могут быть разделены географически на две большие группы, расположенные к северу и югу от Закавказья. В первую группу входят медные топоры с проушиной, происходящие из кубанских курганов (большой Костромской, курганы у ст. Андрюковской и Псебайской), расположенных в бассейне рек Лабы и Белой и относящихся к концу III тысячелетия (2300—2000) до н. э., по периодизации А. А. Иессена¹³. Являясь более поздними, по сравнению с рассмотренными выше закавказскими, кубанские топоры отличаются несколько более совершенной формой. А. А. Иессен указывает, что медные изделия из курганов Андрюковской, Махошевской и др. являются продуктами местного изготовления, хотя началу собственной металлообработки в этом районе предшествовало проникновение готовых изделий с юга. Вторая группа проушных топоров, несколько опережающих закавказские хронологически, засвидетельствована на юге: в Сиалке III, в Сузах и, косвенным образом, в Шумере обендской эпохи¹⁴. Топоры

¹³ А. А. Иессен. Из истории древнейшей металлургии Кавказа. «Изв. ГАИМК», вып. 120, 1935, гл. Первый этап, а также, К хронологии больших кубанских курганов, СА, М., 1950, стр. 186 и сл.

¹⁴ Г. Чайлд. Древнейший Восток в свете новых раскопок. М., 1956, стр. 311.

с клиновидной лопастью, очень близкие к нашим, зафиксированы также в отдаленнейших областях Индии (Белуджистан, Шахи-тумп)¹⁵ и в районах минойской культуры, находившихся под влиянием древнего Шумера¹⁶. Необходимо сразу же отметить, что на древних стадиях развития человеческой культуры географическая среда имела большое значение. Находясь между Месопотамией и Северным Кавказом, Закавказье и, первым делом, Армения являлись проводниками поистине колоссальных достижений древневосточной цивилизации. Приведенный материал показывает некоторую взаимозависимость трех больших культурных областей с соответствующей хронологической последовательностью.

Развитие производительных сил, уровень материального производства в перечисленных областях, природные особенности и богатства являлись необходимыми условиями для широких культурно-хозяйственных связей. Не имея медных месторождений, шумерийцы пользовались медью из Омана, Малой Азии и Армянского нагорья. Рштунийские горы на побережье оз. Ван, богатые свинцом, медью и железом, были названы традиционно «горами добывателей железа и свинца»¹⁷ наподобие того, как малоазийские горы Тавра называются в ассирийских клинописных текстах «серебряными». Во II тысячелетии до н. э. среди областей Древнего Востока по запасам меди отличался особенно Мусасир (в горах Джульмерка), выдвинувшийся на первое место в результате разработки своих месторождений и транзита. Свинцовые и оловянные копи имелись, вероятно, и в Шуприи (горы Сасуна), занимавшей первое место по запасам свинца¹⁸.

Очевидно, что означенные районы Армении специализировались в добыче меди и в

¹⁵ Там же.

¹⁶ Там же.

¹⁷ Ф. Р. Шенкель, Ушаньшарришр и шришшар, Чл-бшшр, 1832, л. 24.

¹⁸ Н. Б. Янковская. Некоторые вопросы экономики Ассирийской державы, ВДИ, № 1, 1956, стр. 28—40.

транзите очень долгое время и транзитные пути ассирийцев были проторены еще жителями Южной Месопотамии. При этом долина Евфрата являлась основным связующим звеном между Югом и Арменией. Все более увеличивающийся археологический материал ранних ступеней освоения металла в Армении и Закавказье неоспоримо свидетельствует об оживленных связях Месопотамии с Закавказьем. Доказательством этого являются находки медных предметов в ЗАГЭСе (Грузинская ССР) в 1928 году: это топор с проушиной, близко стоящий к типу топоров из Ленинакана и кубанских курганов, а также найденное с ним копьё с перьевидным наконечником.

Б. А. Куфтин сопоставил ЗАГЭСский топор с глиняными моделями из раскопок Ура и Джемдет Насра, отмечая, что проникновение этого типа на север могло происходить не позже появления в Месопотамии трубчатообушанных топоров, когда начинают исчезать примитивно-клиновидные топоры с проушиной¹⁹. Несколько более примитивное копьё типа найденного в ЗАГЭСе хранится в Ленинаканском краеведческом музее (рис. 4б). Происходит он, по всей вероятности, из приозерных районов Севана. Это очень длинное черенковое копьё (32,5 см) с коротким перьевидным наконечником, имеющим посередине еле заметное ребро. Оно совершенно не отличается от копья, приобретенного в Тбилиси в 1904 году, и имеет очень близкие аналогии в находках из «каменных ящиков» Каркемыш²⁰, в Вавилонии²¹ в шумерских прототипах их из Ура²² I половины III тысячелетия до н. э. Наиболее северные образцы этого типа наконечников копий про-

¹⁹ Б. А. Куфтин. Археологические раскопки в Трилети. I, 1941, Тбилиси, стр. 10—13.

²⁰ D. G. Hogarth. King of the Hittites. London, 1924, стр. 25, рис. 26.

²¹ O. Montelius. Die älteren Kulturperioden in Orient und in Europa. Stockholm, 1916—1923, II, стр. 171—172, рис. 556.

²² V. Christian. Altertumskunde des Zweistromlandes. Leipzig, 1940, I, табл. 207.

исходят из дольменного кургана ст. Царской (ныне Новосвободная)²³ и ст. Псебайской²⁴, где они сопровождаются медными топорами рассмотренного выше типа.



Рис. 4. Предметы вооружения. а. Ленинанкан; б. Севан; в. Кировакан

Таким образом, как топоры, так и наконечники копий, закономерно находят свои аналогии к югу и северу от Закавказья.

Раскопками на холме Царцис Гора (Имеретия, Сачхерский район) был выявлен целый комплекс материалов в погребениях, в насы-

²³ Н. И. Веселовский. Раскопки Н. И. Веселовского. Кубанская обл. ОАК. за 1898 (1901), табл. IV, рис. 49.

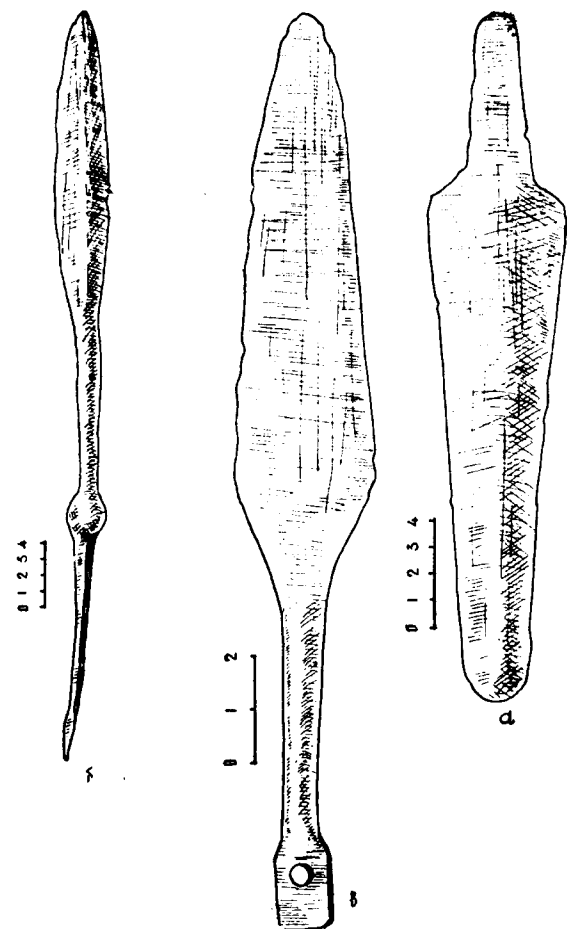
²⁴ А. А. Иссен. «Изв. ГАИМК», вып. 110, стр. 224, рис. 128, 4.

пи и под ней, дающих возможность подойти вплотную к датировке памятников исследуемого типа. В этом комплексе, наряду с копьем ленинанканского типа, оказались исключительно редкие для Закавказья и Передней Азии штыковидные наконечники копий, известные в единичных экземплярах в Кархемыше²⁵, Тепе-Гавре²⁶, Уре²⁷ и Ашуре²⁸. При этом в Кархемыше и в царских гробницах Ура, откуда происходят древнейшие образцы этого типа оружия, штыковидные наконечники сопровождаются копьями того типа, которому принадлежат экземпляры Ленинанкана и Сачхери. На двух далеко не древнейших образцах переднеазиатских штыковидных копий сохранились клинообразные надписи царей Аккадской династии. Это копье из Ашура с именем сына Саргона Аккадского Маништусу (XXV в. до н. э.) и другое — с именем Пузур Шушинака, правителя Элама (XXII в. до н. э.)²⁹. Несколько завышенная датировка сачхерского комплекса, определяемая Б. А. Куфтиным II половиной III тысячелетия до н. э. (XXIV—XXII вв.), относится целиком к древнейшей фазе бронзовой металлургии Закавказья, а следовательно, и к группе немногочисленных пока металлических изделий, хранящихся в музейных фондах Армении и обнаруживающих близкое родство с вещественными памятниками из Сачхери. Разница заключается в том, что рассмотренные выше инвентари по своему культурно-хронологическому облику несколько опережают сачхерский комплекс и должны быть отнесены к началу II половины III тысячелетия.

Из предметов, родственных сачхерским, заслуживает внимание копье архаической формы (ГМА, инв. 1236/82), обнаруженное при раскоп-

²⁵ Christian. Ук. соч. Ч. 1, табл. 324, рис. 5.

²⁶ E. A. Speiser. Excavations at Tere-Gawra, XI Philadelphia, 1935, табл. I, LXXXII, рис. 1.

²⁷ Christian. Ук. соч. Ч. 1, табл. 207.

²⁸ Б. А. Куфтин. Археологическая маршрутная экспедиция 1945 г. в Юго-Осетию и Имеретию. Тбилиси, 1949, стр. 71—75.

²⁹ Б. А. Куфтин. Ук. соч., стр. 75.

ках Кироваканского могильника (1935)³⁰. Это своеобразное медное оружие, сходное в целом с примитивными образцами копий из Ура и Киша³¹, не имеет точных соответствий (рис. 4в). По строению перьевидного острия со слабо выраженным ребром оно не отличается от образцов Шуруппака, Киша, Лагаша и Суз³², по отверстию же на конце черешка сильно приближается к экземплярам из Лагаша, Суз и Сачхери, но, в отличие от всех известных, округлый стержень его вместо четырехгранного шиповидного окончания имеет уплощенный кончик с отверстием. Однотипное копье из насыпи Царцис Гора и некоторые другие предметы сачхерского комплекса также отличаются некоторым своеобразием, что, по мнению Б. А. Куфтина, указывает на изменение форм в условиях местного производства, начиная с эпохи Саргона Аккадского.

С первого взгляда несколько странными кажутся условия находки кироваканского копья, обнаруженного в погребении № 4 вместе с 9 глиняными чернолощенными сосудами, которые увязываются с хорошо известными образцами гончарного производства позднебронзовой эпохи. Однако архаический облик предмета, древние его аналогии, материал и техника изготовления, а также полное отсутствие черенковых наконечников копий в памятниках позднебронзовой поры заставляют утверждать, что оно попало в погребение № 4 из разрушенной древней могилы, напоминая, таким образом, историю погребений кобанской культуры, где архаические типы оружия ранних стадий встречены с инвентарями начала I тысячелетия до н. э.

К сожалению, лори-памбакский очаг древней металлургии, включавший некогда и памятники Кироваканского района, не подвергался пока серьезному исследованию, вследствие чего мы можем указать лишь на некото-

рые мелкие группы глиняных сосудов из Кировакана, Лори-Берда и Алавердского района, которые в общем могут быть синхронизированы с рассмотренными выше металлическими изделиями и, что очень важно, с определенной группой архаических изделий из Месхети-Джавахети (Джавахи армянских источников), который, как и Триалети (Трехк армянских источников), был тесно связан с северными районами Армении путями, шедшими по рекам Ахурян и Дебед.

Разведочные работы, производимые в южных и юго-западных районах современной Грузии (Месхети—Джавахети) в последнее время дают уже конкретно осязаемый материал по ранним культурным связям Армении и Грузии, определившим основное направление месопотамского экспорта и проникновение культуры более южных областей на Кавказ. Любопытно, например, что среди двух-трех древневосточных образцов металлических изделий Ахалцихского музея оказалось наиболее архаичное на территории Грузии медное копье, которое при общем сходстве с оружием этого типа из Сачхери и Цхинвали³³ сильно сближается с вышеописанным экземпляром из Ленинанкана.

Ряд других, несколько более архаичных параллелей указывает на неслучайность такого совпадения. В каменном ящике у холма Амиранис Гора (Ахалцихе), наряду с фрагментами керамики, был обнаружен горшок «энеолитического» облика, имеющий многочисленные соответствия в керамике Армении (Гарни, Норатус, Элар, Кировакан). Характерные из музея миски Вардзиа, формально близкие к крашеной керамике Тазакенда и Кизил-Ванка, также имеют свои аналогии в Кироваканском краеведческом музее. Эти факты, наряду с блестящими показателями культурной взаимосвязи в эпоху средней и поздней бронзы, показы-

³⁰ Ч. Цхшшшшшш, ღეგნისერ ჩრრრრრრრრ.

³¹ Christian. Ук. соч., табл. 206, рис. 2 и 5.

³² Там же, табл. 206, рис. 4 : 6, табл. 210, рис. 1.

³³ Т. Н. Чубинишвили, Т. И. Татишвили, О. С. Гамбашидзе. Археологические разведки в южных районах Грузии в 1953—1955 гг. «Советская археология», № 4, 1957, стр. 116—126.

вают, что пути проникновения переднеазиатской культуры на Кавказ нужно искать именно в пределах ареала древнебронзовых памятников на стыке северной Армении с южной Грузией.



Рис. 5а. Медный клевец. Лениканан

Маленькая группа закавказских своеобразных ранних топориков замечательно иллюстрирует эту мысль. Это так называемые топоры-клевцы древневосточного типа. Такой топорик (без номера) из красной меди поступил в Леникананский краеведческий музей в 1958 году, вместе с серией металлических изделий, переданных старым литейщиком Токмачяном. Круглое отверстие обушка и отсутствие признаков специальной обработки поверхности выдают архаичность этого довольно универсального инструмента (скорее оружия), комбинирующего в себе топор-мотыгу с притупленной от сильных ударов мотыжной частью (рис. 5а). Второй классический экземпляр неоднократно опубликованного³⁴ клевца был найден при строительстве клуба в Алаверди (1934) и

³⁴ *ბ. რაქობიძის. აღმნიშნებელი ძეგლები...* 24, 87, Б. А. Куфтин. К вопросу о древнейших корнях грузинской культуры. „Вестник Гос. музея Грузии“, 11—13, Тбилиси, 1944.

хранится в Государственном историческом музее АН Армянской ССР (рис. 5б). Он имеет поразительные аналогии в ассирийских материалах Аккадской эпохи: в находках в Ашуре и в IV слое Тепе-Гавра³⁵, а также в изображении боевого клевца на стеле Нарамсина (XXIII в. до н. э.)³⁶, что дает основание датировать всю группу закавказских клевцов временем походов Нарамсина, или началом II половины III тысячелетия.

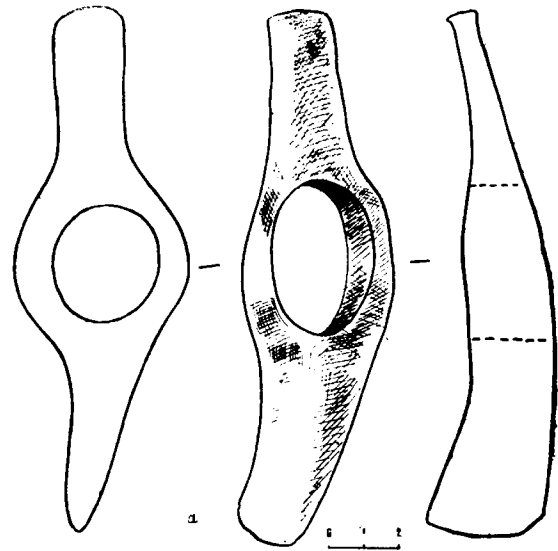

Рис. 5б. Медный клевец. Алаверди

Хранящийся в музее Грузии беспаспортный клевец, очень близкий к алавердскому, вероятно также происходит из Армении, как одна из многих древностей «Эриванской губер-

³⁵ Christian. Ук. соч. Ч. 1, стр. 285—309, табл. 323—324.

³⁶ О. Montelius. Ук. соч. Т. II, стр. 171—172, рис. 562.

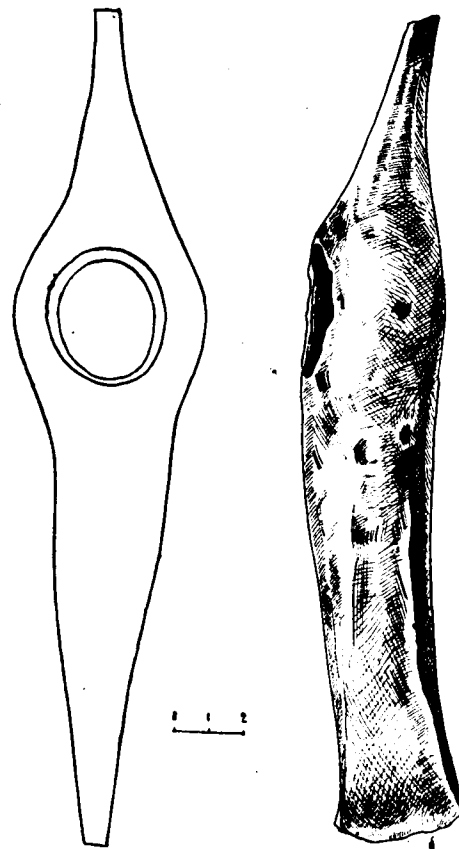
нии», продававшихся в дореволюционное время на тифлисском базаре³⁷.

К северу от Алаверди, на весьма незначительном расстоянии, в селе Пинезаури, Дманисского района, был обнаружен однотипный медный клевец³⁸, также не отличающийся от алавердского. Таким образом, из числа всего нескольких клевцов древневосточного типа, известных в Закавказье, три или четыре происходят из пунктов, снабжавшихся в древности алавердской медью. Не означает ли это, что при дальнейших изысканиях алавердский меднорудный очаг может быть определен в качестве производственного центра, распространявшего предметы указанного типа? К северо-востоку от Дманиси следующим пунктом находки топора-клевца является сел. «Ущелье Симонянов», Тианетского района Кахетии. Исследователи отмечают родство этого предмета с алавердским³⁹.

Прослеживая географическое размещение закавказских клевцов с юга на север, можно легко заметить, что отрезок пути, на котором отмечены вышеупомянутые находки комбинированных инструментов алавердского типа, соответствует северному участку транзитной дороги, связывавшей издревле области Северной Месопотамии (через Сасун, Тарон, Карин, Карс) с Закавказьем (через отмеченные пункты) и Северным Кавказом. Ареал этого типа оружия охватывает чрезвычайно широкие полосы востока и запада. Помимо упомянутых уже районов, они были встречены в III слое Тепе-Хиссара⁴⁰, во II слое Хиссарлика⁴¹, в Тепе-Сиалке и в Астерабаде, при раскопках в Мохенджодаро в Индии⁴² и критских памятни-

³⁷ О. Джапаридзе. Ук. соч.

³⁸ Там же, табл. XIV, рис. 10.

³⁹ Б. А. Куфтин. Ук. соч.

⁴⁰ E. Schmidt. Tepe-Hissar. II, стр. 400.

⁴¹ Его же. Excavations at Tepe-Hissar. Damghan Philadelphia, 1937, стр. 205, рис. 120.

⁴² Маккей. Древняя культура долины Инда. М., 1951, стр. 21, табл. 22, а также Г. Чайлд. У истоков европейской цивилизации, стр. 56, рис. 113.

ков среднеминойского периода. Эти сопоставления делают несомненной генетическую связь закавказских клевцов с древневосточными.

На территории Европы близкие варианты однотипных комбинированных инструментов встречены в Венгрии⁴³, Болгарии, Чехословакии, Румынии⁴⁴, Галиции и в других местах. Из восточноевропейских аналогий заслуживает упоминания медный клевец из Киевщины (сел. Веремье), наиболее близкий к закавказским территориально и морфологически⁴⁵. Т. С. Пассек относит его к усатовскому этапу поздне-трипольской культуры (начало или середина II тысячелетия)⁴⁶, а Б. А. Куфтин к собственно трипольской культуре. На Северном Кавказе известен лишь один экземпляр этого типа оружия. Происходит он из Майкопского богатого кургана, в комплексе которого отмечены привезенные с юга металлические изделия⁴⁷.

Таким образом, основная масса комбинированных инструментов рассматриваемого типа падает на области Древнего Востока или связанные с ним области Закавказья и Подунавья. К северу от Закавказья, на территории СССР известны лишь две находки таковых. Но поскольку в Закавказье известны оба типа древнешумерийских топоров с мотыгообразной и топовидной рабочей частью, а в Европе один из них совершенно отсутствует, Куфтин предполагает, что медные клевцы попали в Закавказье с юга и оттуда проникли в области Восточной Европы.

Заканчивая обзор наиболее ранней группы металлических изделий древнебронзового периода, мы должны отметить, с сожалением, что рассмотренные изделия не подвергнуты по-

⁴³ Г. Чайлд. Ук. соч., рис. 53.

⁴⁴ Богоевский. История техники. 1936, I, стр. 314, рис. 219, стр. 218.

⁴⁵ Б. и В. Ханенко. Древности Приднепровья. Т. I, 1902.

⁴⁶ Т. С. Пассек. Периодизация трипольских поселений. МАИ СССР, 10, М.—Л., 1949, стр. 213.

⁴⁷ А. А. Иессен. Из истории древнейшей металлургии Кавказа. «Изв. ГАИМК», вып. 120, 1935, раздел I этап.

ка химико-металлографическому анализу. Результаты анализов соответствующей группы металлических предметов музея Грузии могут в какой-то мере возместить этот пробел, поскольку в раннюю пору металлообработки не наблюдается еще преднамеренно-сознательной присадки олова, сурьмы и других элементов, и содержание меди меняется в зависимости от естественных примесей, имеющих в руде того или иного месторождения меди. Интересно, например, что рассмотренные выше топоры-клевцы (Тианети, Дманиси) и проушной топор ЗАГЭС_а и Алаверди по своему химическому составу схожи с предметами из Абхазии и Сачхери и сделаны из мышьяковистой меди⁴⁸.

* * *

Легко можно усомниться в очень широком употреблении подобных орудий в хозяйстве местных племен, выделявших лишь первую продукцию настоящей металлургии. Поэтому весьма естественно наличие огромного количества каменных орудий не только в характерных памятниках начального этапа древнебронзовой эпохи, но и в обширных напластованиях тех памятников, которые примыкают хронологически к концу Шенгавитского поселения и с некоторой долей вероятности могут быть приурочены к последующему отрезку времени бытования круга вышерассмотренных памятников.

К числу селищ послешенгавитского периода мы склонны отнести не вполне изученные Эларское поселение и могильник, материалы которого указывают, как будто, на дальнейшее развитие хозяйства и ремесел местных племен. Как зорко заметил Б. Б. Пиотровский, материалы раскопок Элара отмечают дальнейшее развитие скотоводства и земледелия⁴⁹. На дне траншей (14×1,5) и шурфа

⁴⁸ Ц. Абесадзе, Р. Бахтадзе, Т. Двали, О. Джапаридзе. К истории медно-бронзовой металлургии в Грузии (на груз. яз.). Тбилиси, 1958, стр. 95—97.

⁴⁹ Б. Б. Пиотровский. Археология Закавказья. Л., 1949, стр. 36.

(3,46×2), заложенных Лалаяном на глубине 2,5 м поперек гумна крестьянина Саркисяна, было обнаружено более 10 хозяйственных ям, расположенных на расстоянии 1—2 м друг от друга⁵⁰, и содержащих, кроме обломков различных вещей, довольно значительные остатки пшеницы, а быть может и других злаков, вместе с костями или прямо цельными костяками домашних животных (овца, свинья, осел, лошадь), принадлежавших в своем огромном большинстве представителям мелкого рогатого скота⁵¹. Незначительный объем остатков крупных животных, преобладание в стаде мелкого рогатого скота и наличие лошадей делают неоспоримым мнение Б. Б. Пиотровского о возникновении новой полукочевой формы скотоводства, связанной с удаленными пастбищами и освоением новых пространств⁵². Резкое увеличение поголовья скота привело, по-видимому, также к расширению самих поселений. Раскопки Лалаяна в Эларе показывают, что культурный слой, исследованный на незначительной площади, широко простирался в северо-восточной и северо-западной частях селения, где явно наблюдались остатки круглых жилищ⁵³. Совершенно объективное описание хода раскопок, сохранившееся у того же Лалаяна, напоминает картину круглых жилищ Шенгавита⁵⁴: очаг из пяти мелких камней с остатками золы, фрагментом крупного кувшина, миниатюрным сосудиком бурого оттенка, костяным шильцем и осколками обсидиана, пара зерновых или хозяйственных ям с обломками сосудов, обсидиана и остатками костей домашних животных, а также пара ладьевидных зернотерок и шильце, лежавшее напротив оча-

⁵⁰ *ბ. ლალაიანის ლალაიანის რაიონის ცენტრში აღმოჩენილი ხორბლის ჯამბუშის იმ, 44—50:*

⁵¹ Е. Байбуртян. Псевдонеолитические поселения Армении. Проблемы истории материальной культуры, 1933, 1—2, стр. 93 и сл.

⁵² Б. Б. Пиотровский. Там же.

⁵³ Лалаян. Ук. соч., стр. 36—40.

⁵⁴ Е. Байбуртян. Культурный очаг из раскопок Шенгавита. ВДИ № 3, 1939.

га⁵⁵. Находки многочисленных ладьевидных зернотерок, пестов и костяных шильев, употребляемых, по-видимому, в кожевенном ремесле, хорошо иллюстрируют развитие скотоводческо-земледельческого хозяйства. На дне шурфа (пл. 41,7 кв. м), заложенного Байбуртяном вдоль траншеи в 1927 году, было обнаружено⁵⁶ шесть длинных пестов, лежащих вместе на краю ямы. Все они представляют собою продолговатые камни овального сечения с несколько расширенным и сильно сработанным рабочим краем (ГМА, инвен. 161/5—6 и сл.).

В соответствии с запросами сельского хозяйства развивалось также гончарное дело. Среди керамического материала Эларского поселения особенно выделяются очень крупные фрагменты кувшинов (ГМА, инв. № 127/105, 106, 161, 472 и пр.), предназначенных для переработки и хранения продуктов земледелия и скотоводства. Они отличаются высокими, почти перпендикулярными шейками и характерными полушарными ручками у основания. К ним очень хорошо подходят черноангобированные глиняные крышки с теми же полушарными ручками в центре (инв. 127/463). Многочисленны обломки среднего размера мелких и совершенно миниатюрных широкогорлых горшков (инв. 161/21—23 и др.), которые снабжены низкоотогнутыми изящными венчиками и все теми же характерными ручками. Как уже неоднократно отмечалось, керамика Элара близка к шенгавитской по технико-морфологическим данным. Она имеет до блеска полированную черную поверхность ангоба, нанесенного толстым слоем на грубую основу сосуда со следами углублений от пальцев. Подкладка ее также ангобирована, но отличается красным, коричневым или бурым цветом. Однако, в отличие от керамики поселений шенгавитского типа, мелкие и крупные сосуды Элара почти те-

⁵⁵ Е. Лалаян. Ук. соч., стр. 44—45.

⁵⁶ Е. Байбуртян. Последовательность древних культур, стр. 51.

⁵⁷ Б. Б. Пиотровский. Археология Закавказья. Л., 1949, стр. 36.

ряют орнаментацию и снабжаются вдавленными кружочками, а иногда и выпуклым решетчатым узором (инв. 127/88). Вполне аналогичные образцы керамики выявлены в нижних слоях урартских и средневековых крепостей Армении (Цовинар, Армавир, Двин), а также в циклопических крепостях Воскеваза (бывш. Кизил-Тамир) и Гехарота. Подробным исследованием можно будет доказать принадлежность названных слоев к одному культурно-хронологическому пласту послешенгавитской культуры. Между Шенгавитом и Эларом стоят, по-видимому, керамические комплексы поселений Зодского перевала и «Глиняного городка» Игдыра с преобладанием безузорной керамики, а также поселения Гарни, где в качестве характернейшего орнаментального мотива выступают вдавленные кружочки эларского типа.

Из памятников Армянского нагорья более всего соответствует эларской керамика, выявленная в последнее время при раскопках холма Геой-тепе, у озера Урмия⁵⁸, где в одном из трех стратиграфических напластований периода «К» оказалось множество сосудов, целиком соответствующих эларским по моделировке и технико-орнаментальным признакам. К сожалению, вопрос хронологической увязки Геой-тепе с близкими памятниками Закавказья еще не разрешен⁵⁹.

Раскопки, произведенные в последнее время археологом Э. В. Ханзадян по обследованию Эларского могильника у края песчаного карьера, дают определенное представление о погребальном обряде и комплексе вещей древнебронзового II периода. Костяки, помещенные в примитивных «каменных ящиках» неправильных очертаний, находились на боку, в

⁵⁸ T. Burton Brown. Excavations in Azarbaijan, London, 1948, стр. 264—265.

⁵⁹ G. A. Burney. Eastern Anatolia in the Chalcolithic and early Bronze Age, стр. 166—167, а также W. Lamb. Excavations at Thermi in Lesbos. стр. 163. рис. 44, е е же. The culture of North-east Anatolia and its Neighbours, Anatolian Studies, IV, 1954, стр. 30.



Рис. 6. Характерные образцы керамики Эларского могильника

сильно скорченном виде, поодиночке, в сопровождении нескольких сосудов и очень редких металлических изделий. Погребальная керамика состояла в основном из сосудов среднего размера: горшков (рис. 6а), кувшинчиков, чашек узкодонных и с четкой формовкой (рис. 6б), наделенных всеми особенностями описанной выше керамики, с той лишь разницей, что здесь, наряду с полушарными, все чаще выступают ложные и треугольные ручки (рис. 6в), типичные для эларской культуры, а также специальные чашевидные предметы с широко отогнутыми венчиками, служившими, по мнению Э. В. Ханзадян, подставками под горшки (рис. 6 г).

Летом 1961 года в погребениях Эларского могильника оказались не только сосуды опи-

санного типа, но и весьма важные находки металлических изделий в виде пары спиральных браслетов в два-три оборота из бронзовой проволоки и четырех очень характерных кинжальных клинков, изготовленных путем литья из мышьяковистой бронзы (содержание мышьяка до 2% (рис. 7)).

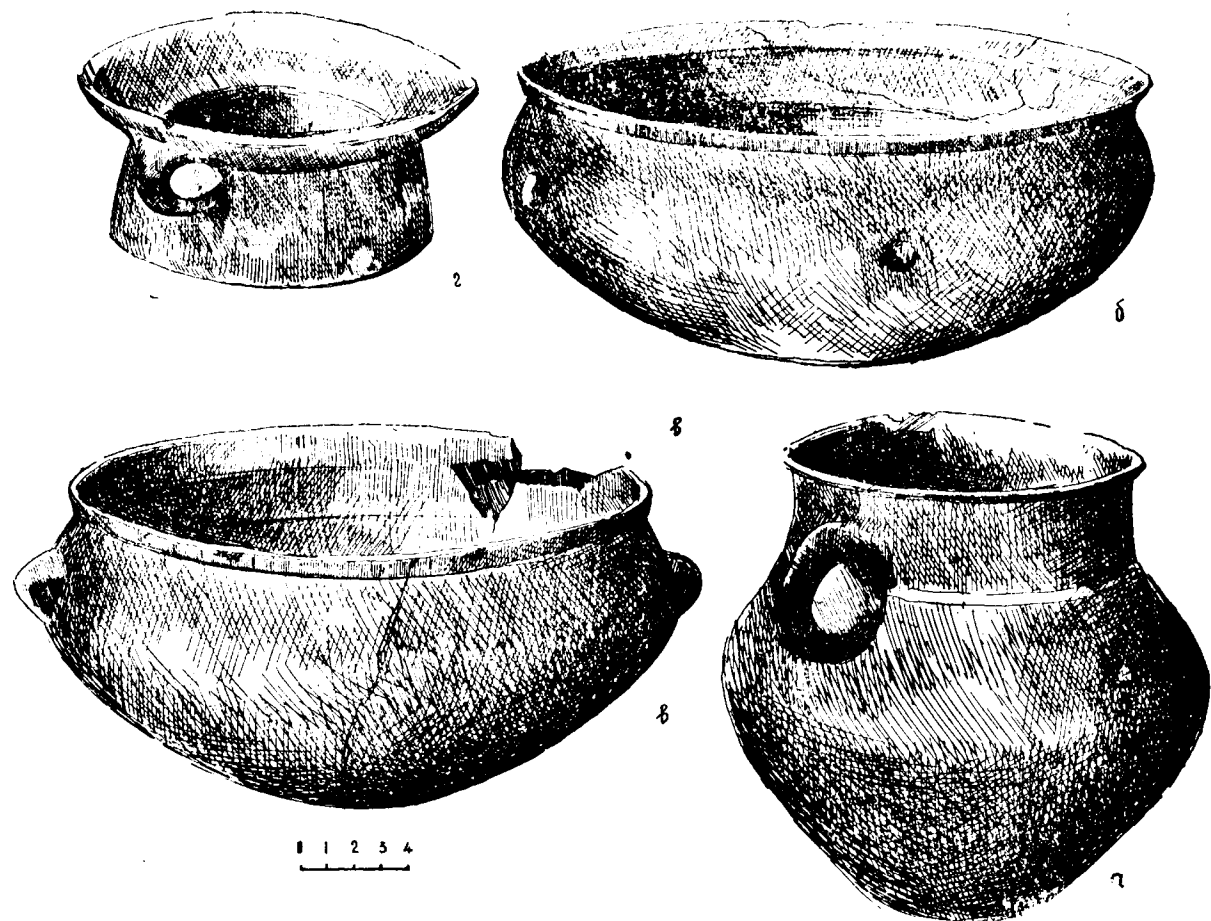
Спиральные серьги и браслеты эларского типа, височные кольца с надетыми спиральными завитками, отдельные спиралевидные поделки, изготовленные из драгоценных металлов и копированные затем в меди, появившись впервые в комплексах шумерийской металлообработки раннединастического периода (Ур, Киш А и пр.), выступают затем в археологических комплексах обширных областей Передней Азии и Кавказа (Шенгавит, Элар, группа



Рис. 7. Кинжальные клинки. Могильник Элара

хаченагетских курганов, погребения типа Сачхери) на протяжении всего III тысячелетия именно в сочетании с изделиями того типа, которые так ярко характеризуют раннеметаллическую эпоху Южной Месопотамии.

Первый из кинжалов Элара имеет листовидную форму, примыкает к клиночкам Эчмиадзинского музея и с точностью совпадает с наконечниками дротиков параванского погре-

бления, абхазских дольменов, каковые обнаружены здесь вместе с вислообушными топорами типа, хранящегося в фондах Государственного исторического музея Армении. Второй отличается от крупного ленинканского клинка более узким черенком и удлиненным лезвием с сильно заточенным острием. Третий клинок, сохранившийся в виде фрагмента верхней части черенового кинжала, имеет совершенно развитые формы, очень узкий черешок с правильным переходом плечиков в овального сечения вытянутое лезвие (содержит он до 3% мышьяка). Эти большие клинки являются несомненно прототипами кинжалов из Кизил-Ванка, памятника с ранней бирюзовой керамикой. Последний клиночек сплюснуто-ромбического сечения повторяет форму рядом найденного очень тонкого ножа из яшмы.

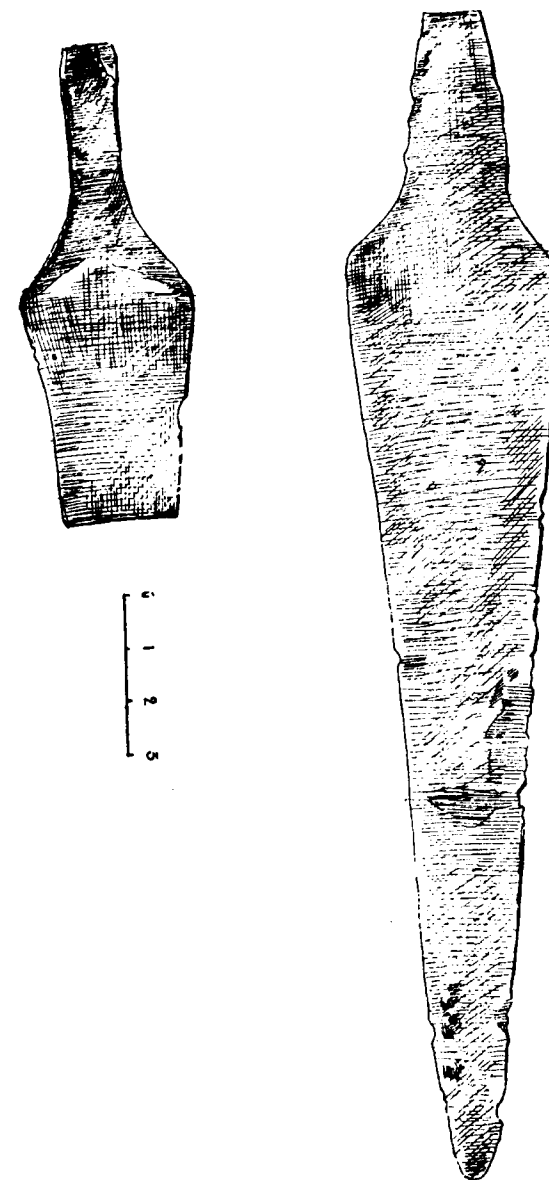
Довольно близкие типы кинжальных клинков дают памятники исторической Армении.

С вещественными памятниками Элара связываются почти непосредственно материалы, добытые в нижних слоях многослойного поселения Караза⁶⁰, расположенного у Эрзерума. Черноблестящая керамика Караза, также как и разные очажные подставки, находит убедительные параллели в материалах Шенгавита и сближается с сосудами Элара ложными подтреугольными ручками и ямочным орнаментом.

Вислообушный топор и кинжальные клинки Караза почти не отличаются от кинжала Ленинканского музея, вислообушного топора Государственного исторического музея Армении и кинжальных клинков Эларского могильника.

Памятники типа нижних слоев Караза отнесены Д. Мелларатом к периоду 2500—2300 г. до н. э.⁶¹ Верхние пласты ранней культуры Караза В. Ламб приурочивает к началу бытова-

⁶⁰ Н. Z. Koşay—K. Turfan, Erzerum—Karaz Raporu, Türk Tarih Kurumu. Belleten, XXIII, 1959, 91, стр. 349 и сл., рис. 172—174, 177—178 и др.

ния каппадокийской керамики⁶². Нужно полагать, что в ближайшем будущем целая серия подобных металлических изделий будет выявлена на территории исторической Армении от Эрзерума до Эрзинкана, в промежутке, отмеченном случайными находками керамики типа Караза⁶³. Учитывая ранний облик материалов Караза и особенности эларской керамики, поселение и могильник Элара могут быть отнесены к середине II половины III тысячелетия.

Развитые формы и состав металла кинжальных клинков Элара указывают на дальнейшее совершенствование типа клинков Армянского нагорья и Закавказья. К этой группе мы относим черешковые кинжалы древнейших курганов Нагорного Карабаха⁶⁴. В одном из курганов, открытых Реслером на берегу реки Хаченагет, недалеко от сел. Арчадзор, вместе с бронзовым клинком эларского типа и спиралевидной поделкой, оказались цилиндрическая орнаментированная трубочка из листового золота, глиняный сосудик и каменная шаровидная булава, каковые были встречены в поселениях Армении III тысячелетия (Шенгавит, Жданово и пр.), в отдельных экземплярах на Северном Кавказе, а также в инвентаре кургана «Беюк-тумб» (№ XL), обследованного Б. А. Куфтиным на перевале к Параванскому озеру. Гематитовую булаву кургана, сопровождаемую золотыми ободочками, медными латами, плоским наконечником копья и черешковым клинком, довольно близким к эларскому экземпляру, Б. А. Куфтин сопоставляет с булавами соответствующих слоев Сирии⁶⁵, Па-

лестины⁶⁶ и второго слоя Алишарского холма⁶⁷, которые относятся к древнебронзовой эпохе и датируются концом III тысячелетия. Имея в виду несколько более ранний культурно-хронологический облик Элара и Хаченагетских курганов по сравнению с Параванским курганом XL, мы предлагаем датировать эти памятники последней третью или четвертью III тысячелетия, тем более, что в материалах из раскопок погребений в Царцис-горе⁶⁸ и Эшери⁶⁹ выступают несколько поздние аналогии эларских клинков вместе с висло-трубчатобушными топорами и черешковыми наконечниками копий древневосточных образцов, датировка которых действительно не может перейти за пределы II тысячелетия до н. э.⁷⁰

* * *

Маленькая группа висло-трубчатобушных топоров Армении определяет новую, более развитую ступень бронзового производства с применением литья с потерей восковой модели и орнаментацией. Исследователи утверждают, что в период бытования этих топоров, т. е. к концу древнебронзового этапа, местное население знакомится с сурьмой и выделяет сурьяно-мышьяковистую медь, отличающуюся прочностью и серебристым блеском⁷¹. Судя по внешним признакам к этой категории вещей принадлежат некоторые из висло-трубчатобушных топоров Армении и те из Сачхери, в которых содержание сурьмы доходит до 2 процентов. Как показывает археологический мате-

⁶⁶ Jirku A. Einige Kleinfunde aus Palästina und Syrien. Zeit. der Deutsch. Morg. Gesellsch., № 7, Bd. XIII, 1934, стр. 165—172.

⁶⁷ Erich F. Schmidt. Anatolia through the ages discoveries at the Alishar mound. 1927—1929, Chicago, 1931, стр. 93, 166, 169, рис. 138.

⁶⁸ Б. А. Куфтин. Маршрутная Археологическая экспедиция 1945 г. в Юго-Осетию.

⁶⁹ Б. А. Куфтин. Материалы к археологии Колхиды. I, табл. XXX.

⁷⁰ Там же, стр. 287.

⁷¹ Ц. Абесадзе, Р. Бахтадзе, Т. Двали, О. Джапаридзе. Ук. соч., стр. 96—98.

риал, висло-трубчатобушные топоры получили широкое распространение после исчезновения клиновидных проушных топоров и продолжали бытовать в Закавказье до начала II тысячелетия, хотя наиболее ранние их образцы были встречены в Закавказье в материалах второй половины или, вернее, последней четверти III тысячелетия до н. э. К сожалению, висло-трубчатобушные топоры Армении, за исключением характерного топора Караза, не связываются пока с материалами из древних поселений. Вероятно, однако, что, восходя в начальных своих формах к концу существования поселений эларского типа, они продолжали развиваться в промежутке времени перехода от памятников послезларского возраста к культуре расписной керамики раннего этапа (Тазакент, Кизил-Ванк I).

Наиболее архаичным предметом этой группы является вислообушный топор с овальным отверстием и отвисающей, почти прямой, лопастью (ГМА, АН Армянской ССР, инв. 75), обнаруженный случайно на Араратской равнине и хранящийся долгое время в Эчмиадзинском музее (рис. 8а). По формальным данным



Рис. 8. Металлические вещи: а. Эчмиадзин; б. и в. Элар

он приближается к исходному типу клиновидных проушных топоров Лениакана, Ялбузи и Кулбакеби, особенно Гарни и Брдадзора, но имеет уже иное строение обушка и удлиненное лезвие. Топор Эчмиадзина находит более ран-

нюю свою параллель в вышеупомянутом комплексе бронз из Караза, датировка которого определяется более прочно по сравнению с аналогичными материалами западного Закавказья (XXV—XXIII вв. до н. э.). Вполне возможно, что топоры эчмиадзинского типа сопровождалась в погребениях черешковыми подтреугольными клинками со слабой нервюрой или без нее, каковые известны в случайных находках Элара и хранятся в Государственном музее Армении (№ 717¹² и 127⁴², рис. 8б, в). Топоры и клинки эчмиадзинского типа были выявлены в комплексе вещей эшерских дольменов, исследованных в 30-х годах в поселке Кюрдере, в 20 км к СЗ от Сухуми⁷². При абсолютном типологическом тождестве с эчмиадзинским, топоры и клинки эшерских дольменов соответствуют им даже по размерам.

Дополнительные работы Б. А. Куфтина по изучению абхазских дольменов показали, что их древний погребальный комплекс, с тонковислообушными топорами, с листовидными кинжалычками, отделен стерильным слоем от захоронений раннего этапа поздней бронзы⁷³. Это наблюдение имело большое значение для классификации соответствующих групп северокавказских бронз, генетически связанных с южнокавказскими. Целая серия тонковислообушных топоров, вполне соответствующих описанным, была найдена в свое время в Северной Осетии (два из Фаскау и Корца, один из Кобани и один из коллекции К. И. Ольшевского⁷⁴). Два топора, не совсем аналогичных, но очень близких к вышеупомянутым, происходят из двух кубанских курганов на р. Фарсе (ст. Абадзехская и Царская), а наиболее северная находка этого типа, по сообщению Б. А.

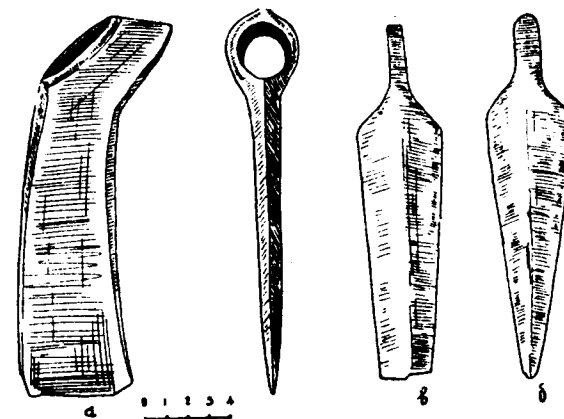
⁷² М. М. Иващенко. Исследование архаических памятников материальной культуры Абхазии. Тифлис, 1935, стр. 15 и сл.

⁷³ Б. А. Куфтин. К вопросу о древнейших корнях грузинской культуры.

⁷⁴ Е. И. Крупнов. Материалы по археологии Северной Осетии докобанского периода, МАИ СССР, № 23, М.—Л., 1951, стр. 38—39.

⁶¹ I. Mellaart, Anatolian chronology in E. and M. bronze age. Anatolian Studies, VII, 1957, стр. 73.

⁶² W. Lamb, Ук. соч., стр. 28—32.

⁶³ K. Kökten, Orta, Dogune kurey Anadoluda uyarlan. TTKB, VIII, 32, 1944, стр. 679, табл. 95.

⁶⁴ К. Х. Кушнарева. Памятники медного века в Нагорном Карабахе. СА, XX, 1956.

⁶⁵ Mallon A., Koepfel R. et Neuville Kene. Teleilat Chaussul, I, Compte rendu des fouilles de l'Inst. Bibl. Pontifical, 1929—1933, Rome, 1934, стр. 71, табл. 35.



Рис. 9. Трубочатообушные топоры, а из погр. «Дждж-Колон» б. близ Ленинакана

Куфтина⁷⁵, засвидетельствована в коллекции Зайсуловича, как происходящая из «Восточной России». Насколько нам известно, ни к югу, ни к северу от отмеченных пунктов не встречены более вислообушные топоры описанного типа, что указывает, по-видимому, на особый кавказский тип вислообушных тонколезвийных топоров.

С маленькой оговоркой в эту группу можно включить несколько более развитый вислообушный топор из Царцис-горы⁷⁶, в районе верхней долины Квирили, сопровождающийся здесь серией трубочатообушных топоров, различные варианты которых были широко рас-

⁷⁵ Б. А. Куфтин. Материалы к археологии Колхиды. I, стр. 284.

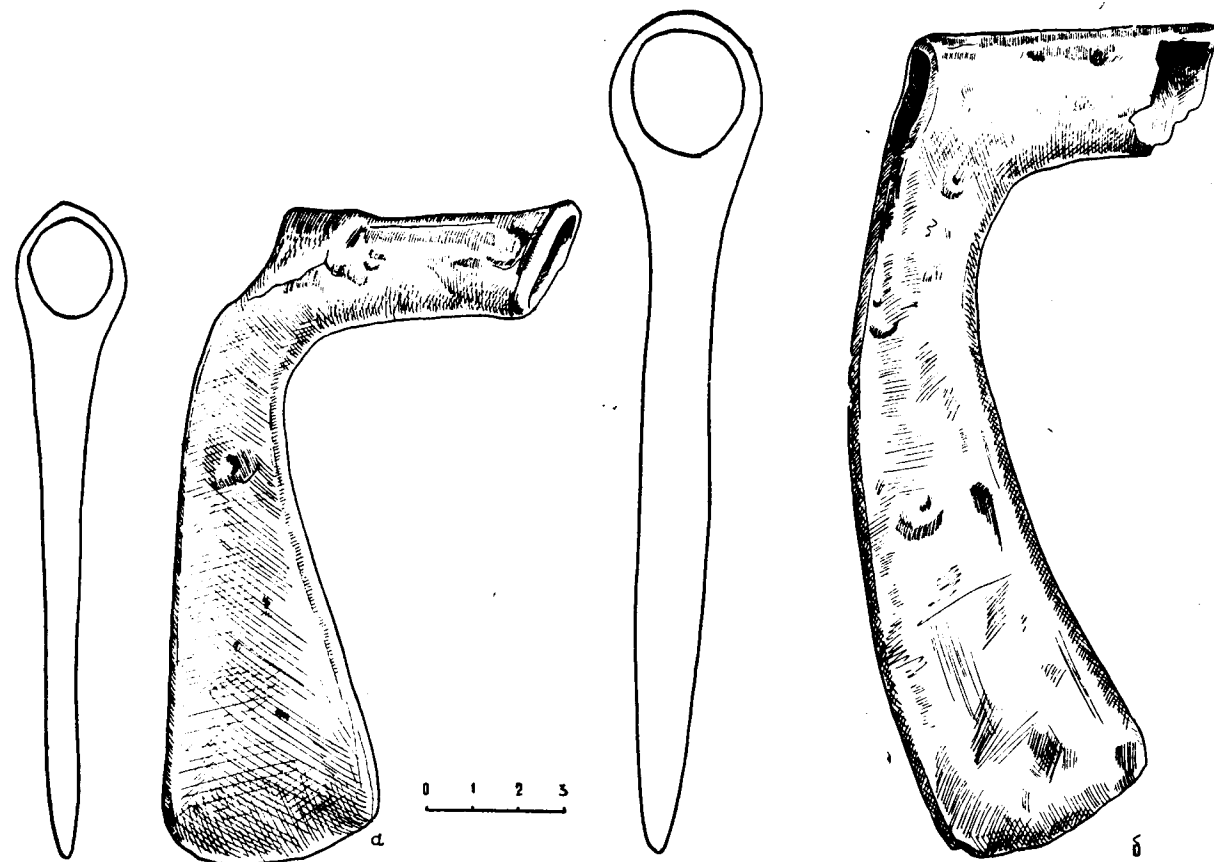
⁷⁶ Б. А. Куфтин. Археологическая маршрутная экспедиция 1945. табл.

пространены в древности от Южной Месопотамии, Кавказа, Средней Азии и Северного Причерноморья до придунайских стран. Из четырех обнаруженных в Армении топоров этого типа (Сурмали⁷⁷, Лорут⁷⁸, Ленинакан⁷⁹, Севан⁸⁰ (рис. 9а), лишь один происходит из курганного погребения «Дждж-Колон», расположенного между сел. Мартуни и Адиаман, в километре от юго-западного побережья оз. Севан (рис. 9а). Ни Е. Лалаян, исследовавший

⁷⁷ Б. А. Куфтин. Вестник музея Грузии. XII—В, табл. II, 5, он же изображен в «Триалети», I, стр. 15, рис. 14, как происходящий из Карской области.

⁷⁸ О топорице Лорута, хранящемся в музее Грузии любезно сообщил нам А. А. Иессен.

⁷⁹ Хранится в Гос. историческом музее Армении.

⁸⁰ Ե. Լալայան. Դամբանները պեղումները Մարտունի կայանում.

это погребение, ни другие археологи, описавшие его, не заметили, что Мартунинский курган содержал два каменных ящика в последовательно вертикальном расположении. Плиты сводчатого перекрытия нижнего погребения были открыты на глубине 3 м. На расстоянии 1,3 м от свода оказался лежавший на спине скелет с двумя разбитыми горшками и бусинами, с трубочатообушным топориком под левой рукой. Отсутствие документации и описание керамики лишает нас возможности увязки погребального комплекса с материалом из поселений и более поздних погребальных памятников. Остается несомненным лишь то, что погребение нижнего горизонта с топором относится к более раннему периоду по сравнению с верхним.

Сходный топорик музея Грузии (инв. 51—05/50), происходящий из сел. Лорут, бывш. Борчалинского уезда, был приобретен вместе с вещами позднебронзового времени. Он несколько поврежден и имеет короткую трубку. Как описанные выше топоры, так и неоднократно опубликованные топоры из Ленинакана и Сурмалу, принадлежат к типу боевых топоров наиболее древнего варианта с трубкой и незначительно изогнутым узким лезвием. Втулка имеет круглое отверстие, а приспособленное для удара лезвие заточено в направлении, горизонтальном древку. Отличаясь от парадных форм сачхерских серповидно изогнутых узколезвийных топоров с косо заточенным острием, тяготеющим к луристанским образцам, трубочатообушные топоры Армении примыкают к шумерским прототипам и эларским образцам этого рода оружия — (Киш, Ур⁸¹, Лагаш⁸², Тепе Али-Абад⁸³, Тепе-Хазинах) и хронологически приближается к однотипным аналогам Северной Месопотамии, известным по изобразитель-

⁸¹ Г. Чайлд. Древнейший Восток в свете новых раскопок, рис. 89.

⁸² O. Montelius. Die älteren Kulturperioden. II, стр. 206, рис. 631.

⁸³ Там же, рис. 922; Б. А. Куфтин. К вопросу о древнейших корнях..., рис. 2; Г. Чайлд. Ук. соч., рис. 83.

ным памятникам⁸⁴ и раскопочному материалу второй половины III тысячелетия. В свете этих сопоставлений необоснованным представляется предположение Е. Байбуртяна об импортировании на Кавказ боевых топоров с пределов распространения срубной или фатьяновской культуры Центральной России⁸⁵. Это ошибочное предположение переключается объективно с опровергнутой уже расистской теорией Г. Вильке, строившего миграцию придунайского народа-металлурга в пределы Кавказа на суммарном и случайно подобранном материале⁸⁶. Наоборот, полное отсутствие висло-трубочатообушных топоров в Малой Азии и на Балканах⁸⁷ указывает на кавказский путь проникновения в Придунавье боевых топоров упомянутого типа, как это правильно заметил Б. А. Куфтин. Это направление определялось существованием обширной торговой сети, охватывавшей весь Древний Восток от Тигра до Инда, от Окса и Евфрата до Нила⁸⁸.

Армения, связанная с этой грандиозной сетью приевфратскими путями, являлась одной из основных областей, обеспечивающих культурно-хозяйственные взаимосвязи между Востоком и Западом.

Однако несмотря на очень тесные связи Армении с Древним Востоком, продиктованные общим ходом развития истории, культуры и материального производства, а также естественно-географическими условиями, культура эпохи древней бронзы оформилась здесь на базе высоких достижений скотоводства, земледелия и других важных отраслей хозяйства, образовавших уже в первой половине III тысячелетия глубоко самобытную и чрезвычайно своеобразную культуру Армении. Процесс самостоятельного развития различных отраслей

⁸⁴ O. Montelius. Ук. соч., рис. 563.

⁸⁵ Е. Байбуртян. Ук. соч., стр. 210—212.

⁸⁶ Б. А. Куфтин. Материалы к археологии Колхиды, стр. 295—296.

⁸⁷ В. А. Городцов. Культура бронзовой эпохи в средней России, М., 1916, стр. 27—29.

⁸⁸ Чайлд. Ук. соч., стр. 258—260.

ремесла, за исключением момента возникновения металлообработки, ярче всего прослеживается при изучении керамических комплексов энеолитического и древнебронзового возраста, выявивших ряд последовательных изменений в рамках типологически сходных изделий гончарного производства.

В то время как вновь появившиеся металлические изделия на протяжении полутысячелетнего совершенствования, развиваясь от наиболее простых форм, постепенно, но упорно оттачиваются и приобретают новые формы, более высокое качество и различное функциональное назначение, достигшая высокого развития керамика верхних слоев Шенгавита развивается в дальнейшем в направлении усовершенствования технических свойств, качества продукции, упрощения моделировки и унификации орнаментальных мотивов. Изменения форм и орнаментации сосудов являются чисто количественными на протяжении определенного периода. Утеря тех или иных формальных признаков и орнаментальных мотивов сопровождается постоянным, медленным улучшением качества черепка. Разные количественные изменения приводят к тому, что в нижних слоях Гарнийского поселения среди сосудов шенгавитского типа появляется огромное количество «энеолитической» керамики наиболее простой формы, без орнамента или с ямочной орнаментацией, встречающейся на сосудах Шенгавита весьма редко. Исчезновение вполне сложной «энеолитической» орнаментации и абсолютное преобладание ямочной в комплексах керамики поселений эларского типа отражает собою последующую стадию в развитии гончарного дела, обусловленного расширением производства в связи с резким подъемом основных отраслей хозяйства.

Весьма оригинальный комплекс сосудов послеэларского времени, связывающий керамику древнебронзового этапа с расписной керамикой эпохи средней бронзы, был выявлен в двух-трех разрушенных погребениях сел. Арагац, Эчмиадзинского района. Могильник Ара-

гаца простирается в северной части селения, на приусадебных участках, не имеет наружных признаков, состоит из крупных или мелких «каменных ящиков», сложенных из больших прямоугольных плит туфа. Они устроены в вырытых в твердом каменистом грунте ямах и покрыты плотно пригнанными равнобедренными плитами и землей. Доследованное нами на участке колхозника Л. Х. Авагяна большое погребение состояло из двух продольных (длина—2,5 м, высота—1 м), двух поперечных (выс.—1 м; дл.—1,8 м) и трех плит перекрытия. Пол погребения был выложен большими кусками рваного пористого базальта, напоминающая полы некоторых энеолитических жилищ Шенгавита. Положение четырех сильно истлевших костяков не удалось выяснить ввиду их плохой сохранности. Остатки весьма интересных для изучения долихокефальных черепов оказались у западной поперечной стенки гробницы, между уцелевшими малыми и большими сосудами, сконцентрированными исключительно у изголовья погребенных.



Рис. 10. Сосуд из погр. № 1. Арагац

Керамический комплекс погребения состоял из двенадцати разнородных сосудов, отличающихся тонкой выделкой, своеобразными формами и орнаментацией. Два из этих сосудов имели красный черепок с красным очень тонким ангобом снаружи, типа более поздней расписной керамики (рис. 10). Большим чис-

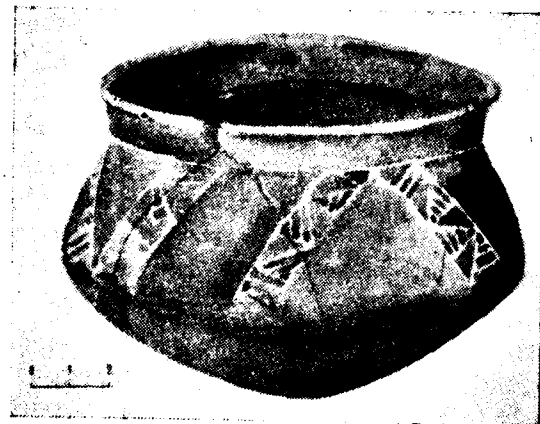

Рис. 11. Горшочки из погр. № 1. Арагац

лом выделялись миниатюрные узкодонные горшочки без ручек (5 черноангобированных и 1 красноангобированный), с биконическим строением корпуса, высокими, слегка профилированными или вертикальными бортами и резной орнаментацией верхней половины тулова (рис. 11). Одноручные кувшины с биконическими корпусами и высокой шейкой представлены двумя экземплярами (рис. 12). Таким количеством представлены и большие чаши (рис. 13—14). Последним предметом рассматриваемого

погребального комплекса является приземистая, простая, черная кружечка с полусферической ручкой.

Оригинальность всех этих сосудов заключается в традиционно сохранившихся элементах моделировки и орнаментации, развившихся впоследствии в группе ранней расписной керамики типа Тазакенда. Сочетание этих элементов, характеризующих, с одной стороны, исчезновение признаков керамики так называемого энеолитического облика, а с другой,

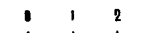
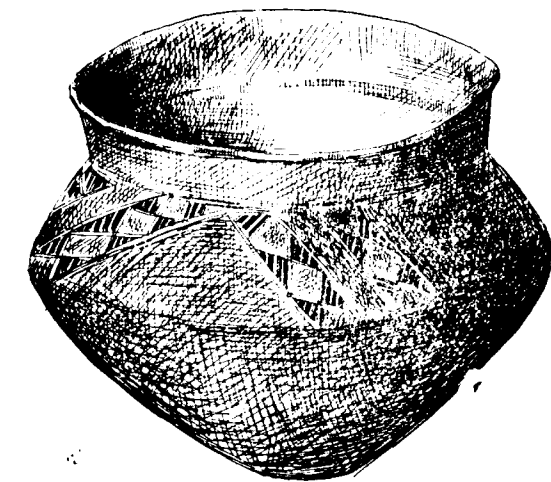
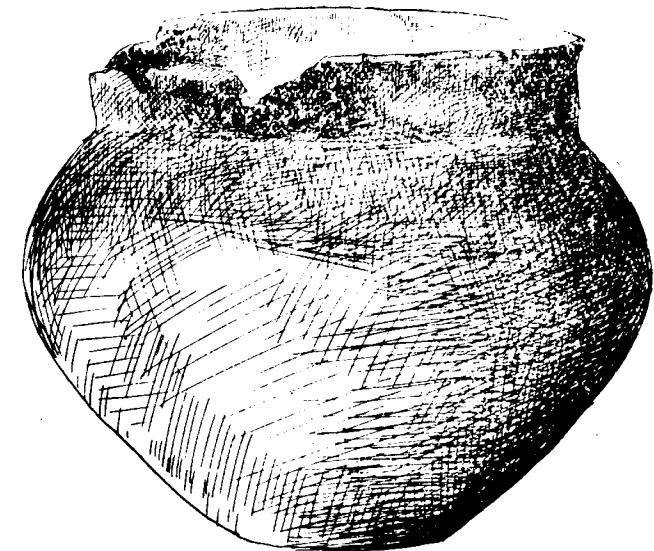
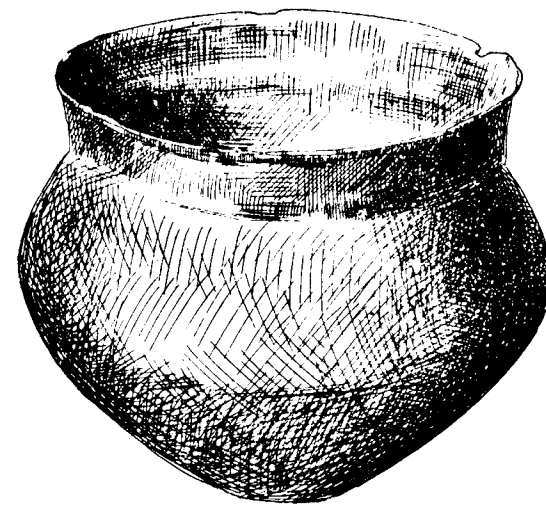

Рис. 12. Кувшины из погр. № 1. Арагац

возникновение качественно новой гончарной продукции, не приводит, однако, к полной аналогичности арагацской керамики ни с более ранним, ни с более поздним керамическим материалом Армении.

Признаками, приближающими комплекс сосудов Арагаца к керамике эларского типа, являются следующие:

а) черная блестящая поверхность ангоба; черная, красная или бурая поверхность внутренних стенок сосудов;

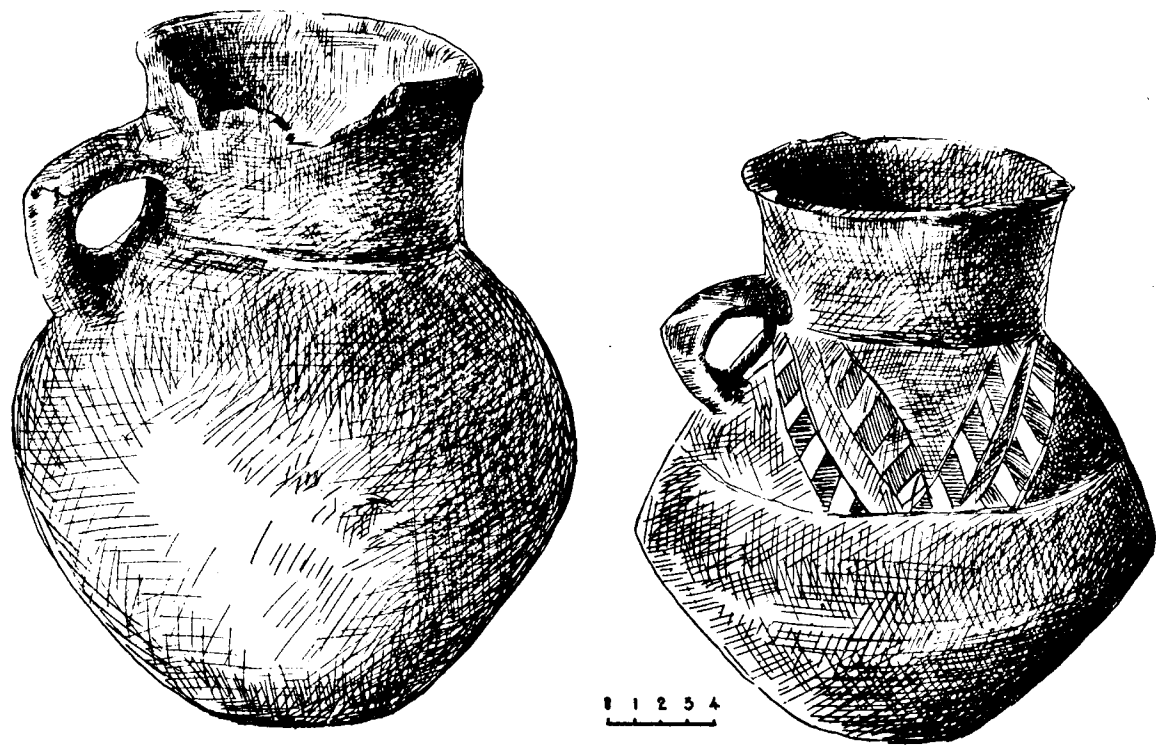
б) высокие шейки и строение корпуса одноручных кувшинов;

в) малые формы красноангобированных сосудов;

г) мелкие трапециевидные ложные ручки;

д) строение бортов и узких донцев мелких сосудов.

Отличительными признаками являются:

а) почти полное исчезновение полушарных ручек и полукруглых ямок, встречающихся на

сосудах Элара. Из 20 сосудов и многочисленных фрагментов коллекции Арагаца не совсем характерной полушарной ручкой снабжен лишь один и еле заметными ямками корпуса 2 сосуда. Взамен полушарных ручек выступают дугообразные тонкие ручки круглого сечения или же коленчатые ручки, форма отверстия которых остается круглой, как у ручек Элара;

б) изменение и упрощение очертаний корпуса сосудов, преобладание явно биконических форм;

в) исчезновение редкой выпукло-геометрической орнаментации Элара и появление резной орнаментации, выведенной остроконечным резцом и содержащей некоторые сильно упрощенные мотивы керамики древней бронзы, которые находят более близкие параллели в росписи ранней керамики среднебронзовой эпохи. Любопытно, что, в отличие от орнаментальных мотивов керамики древней и средней бронзы, расположенных сплошными широки-

ми поясками, украшения сосудов Арагаца выведены узкими лентами, проведенными почти по диагонали поверхности плечиков сосуда. Путем заполнения свободных отсеков между ленточными поясками можно было бы получить сплошной пояс сложных орнаментальных мотивов «энеолитического» облика. В коллекции Арагаца имеется два подобных сосуда. Получается такое впечатление, что гончары добивались упрощения рисунка путем закономерного изъятия мелких деталей орнаментальных поясков и подчеркивания основного мотива.



Рис. 13. Чаша из погр. № 1. Арагац

Ленточно-диагональная композиция рисунка, подобная арагацской, характерна для расписной керамики широкого слоя памятников Малой Азии (Богаз-кеой — последняя четверть III тысячелетия, Кюль-тепе — XVIII—XVII вв., Кесария — середина II тысячелетия)⁸⁹. При этом наблюдается и некоторое соответствие между составными элементами орнаментации керамики Армении и Малой Азии.

Узколенточная орнаментация керамики Арагаца сочетает повторяющиеся простые геометрические фигуры или узоры из комбинаций подобных фигур, расположенных в отдельных лентах. Часть сосудов покрыта однотипными простыми мотивами, каковыми являются ленты, заполненные сплошной вертикальной штриховкой (3 экз.), узкими метопами, располо-

⁸⁹ H. Genouillac. *Céramique Cappadocienne*, Paris, 1926, т. II. pl. 23 bis, стр. 13; Pl. 31, стр. 48. Pl. 31 bis.

женными на определенном расстоянии и заполненными горизонтальной штриховкой (1 экз.), встречающимися острями, заштрихованными треугольниками, между которыми образуются свободные ромбические фигуры (3 экз.). Косые ленты некоторых других сосудов заполнены сплошной штриховкой и равнобедренными мелкими треугольниками (1 экз.), узкими метопами и треугольно-ромбическими фигурами (2 экз.), заштрихованными прямоугольниками шахматного расположения и асимметрично расположенными треугольниками (1 экз.). Орнаментация двух других сосудов составляет сплошной фриз с диагонально-ленточным заполнением с метопами, ромбическими и треугольными фигурами в отсеках. Малый горшочек с круглой ручкой и фрагментированная чашечка с трапециевидными ложными ручками имеют в центре корпуса круглые или овальные довольно неряшливые ямки. Остальные сосуды погребений Арагаца не имеют орнаментации.



Рис. 14. Красноангобированная чаша. Погр. № 1. Арагац

Несмотря на полное отсутствие металлических вещей в Арагаце, рассмотренную выше керамику конца древнебронзового периода можно безошибочно увязать с группой вислотрубчатообушных топоров Армении последних двух веков III тысячелетия. В этом нас особенно убеждают результаты раскопок Царцис-гора, где, наряду с вислотрубчатообушными то-

порами, кинжалными клинками и архаичными наконечниками копий, типологически близкими к найденным в Армении, была выявлена керамика, тесно связывающаяся с арагацкой не только черноблестящей поверхностью и розовой подкладкой фактуры, но и биконическим строением сосудов, формами шеек, венчиков, ручек и других деталей, орнаментацией «из ломаных лент», элементами рисунка и пр. и пр. Б. А. Куфтин связывает отмеченный сачхерский материал с керамикой древнебронзовых курганов Триалети именно посредством композиции рисунка «из ломаных линий»⁹⁰. Замечательно и то, что керамика типа Арагаца находит весьма близкие параллели в серии сосудов, происходящих, по уверению турецких археологов, именно из верхних слоев Караза, давших маленькую серию характерных металлических вещей⁹¹.

Формально-технические свойства и орнаментальные мотивы керамических комплексов Арагаца и Сачхери находят дальнейшее развитие в гончарном производстве самого начала II тысячелетия, последующего этапа эпохи бронзы, оставившего нам замечательную расписную керамику тазакендского возраста и раннюю бирюзовую керамику Кизил-Ванка.

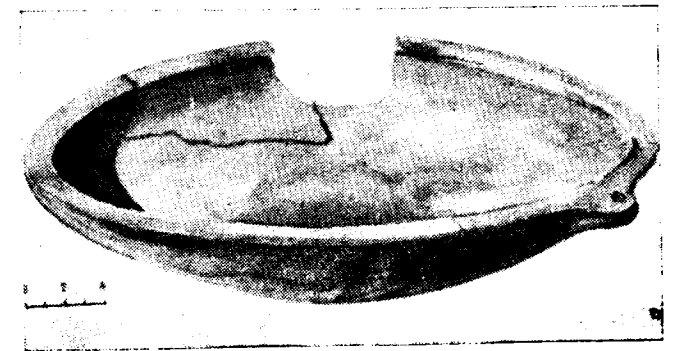
Полная закономерность в общности морфологических особенностей и орнаментальных мотивов сосудов конца древнебронзовой эпохи Арагаца и расписных сосудов ранней стадии средней бронзы не вызывает у нас никакого сомнения. Любопытно при этом, что в более поздних памятниках эпохи средней бронзы, характеризующихся также расписной керамикой, совершенно меняется облик орнамента, исчезают мотивы, типичные для керамики Арагаца, подвергаются изменению и формы сосудов.

⁹⁰ Б. А. Куфтин. Археологическая маршрутная экспедиция 1945 г. в Юго-Осетию и Имеретию. Тбилиси, 1949, стр. 75—78. О сачхерской керамике см. также «К вопросу о ранних стадиях бронзовой металлургии».

⁹¹ Н. Кошау—К. Тигфан. Ук. соч., св. таблица, с. тр. 412—413.

* * *
Суммируя все вышеизложенное, мы можем констатировать, что устанавливаемый на основе анализа вещественных памятников длительный процесс развития древнебронзовой культуры Армении, тесно связанной тогда с Месопотамией и менее интенсивно с Средиземноморьем, протекает по пути развития местных отраслей материального производства, постепенного складывания специфических элементов новой эпохи, завершающейся появлением самобытных форм, необычных для культуры Древнего Востока, легших в основу развития последующих этапов эпохи бронзы. Зависимость развития металлообработки от древневосточного субстрата постепенно сводится к минимуму на основе богатой металлургической базы и раннего появления литейного дела.

Переход к настоящей металлургии, развитие литейного дела, получение мышьяковистых и других сплавов меди, возникшие зачатки центров металлообработки являлись наиболее характерными сдвигами в материальном производстве второй половины III тысячелетия, предопределившими весь ход дальнейшего развития техники первобытной Армении. Этот мощный технический переворот охватил все Армянское нагорье, что видно из химических анализов металлических изделий, добытых при раскопках так называемых «энеолитических» памятников. Вещи эти изготовлены исключительно из мышьяковистой или сурьмянистой бронзы.

Это обстоятельство дает полное основание называть культуру рассматриваемого периода не энеолитической, а древнебронзовой. Дело в том, что известные нам наиболее древние археологические комплексы металлических изделий не являются уже первоначальными образцами металлургического производства, они характеризуют собою определенную ступень развития металлургии.

Являясь периферийной областью Древнего Востока, Армения раннебронзовой эпохи пред-

ставляла собою локальный очаг древневосточной культуры с сравнительно высоким уровнем развития скотоводства, земледелия и металлообработки. Очевидно, что глубокие корни памятников рассмотренного этапа уходят в южно-месопотамскую почву, выявляя более непосредственные взаимосвязи с культурой Верхней Месопотамии, через хурри-субарийскую и митаннийскую среду, где мы находим убедительные параллели к кавказским памятникам материального производства, начиная с середины III тысячелетия.

Данные анализа археологического материала вполне соответствуют сообщениям письменных источников древневосточных архивов. Хурритское население государства Субарту, включавшего в себя территорию Северной Месопотамии от Нагорного Загра до Евфрата, находилось в постоянном контакте с центрами древнего Шумера, раскопки которых дали почти все основные типы металлических предметов вооружения и орудий труда, распространившихся позже на Кавказе. В текстах III династии Ура (2118—2007 гг.) упоминаются люди из Субарту с явно хурритскими именами. Цари Аккадской династии, в частности Нарамсин (XXIII в. до н. э.), говорят о завоевании

страны Субарту, древнейшие сведения о которой сохранили надписи правителя г. Лагаша Эаннатумы (XXVI в. до н. э.) и самые древние месопотамские тексты из Фара. По мнению Г. А. Меликишвили, в начале II тысячелетия крупнейшие политические образования хурритских племен, царства Митанни и Хурри находились в Верхней Месопотамии и в районе Ванского озера, а усилившийся хурритский элемент распространился на весьма широкой территории от Иранского Курдистана (Керкук, древний город Нузи), на Востоке, до восточных областей Малой Азии, (включая Верхнюю Месопотамию и район оз. Ван) и дальше на юг в Сирии и Палестине. Около 1700 года определенный состав хурритов оказался также в Египте среди завоевавших его гиксосов⁹².

Очевидно, что проводником культурно-экономических достижений стран Передней Азии явилось в период начального развития культуры бронзового века широко распространившееся хурритское население, частью которого являлись также племена Армянского нагорья, связывавшие с древневосточной цивилизацией весь Кавказ, южно-русские степи и Северное Причерноморье.

Г Л А В А III

СРЕДНЕБРОНЗОВЫЙ ЭТАП

(I половина II тысячелетия)

Первый период

Вторая фаза развития культуры бронзового века, называемая Б. А. Куфтиным этапом средней бронзы, протекает в Армении в условиях сохранения тесного контакта с Переднеазиатским миром, но, в отличие от более древней стадии, совпадает уже со временем консолидации хеттских племен, оформления их царства, мощного подъема культуры Малой Азии

и новых этнических образований восточно-средиземноморских областей. Этим объясняется и двойной характер культурных взаимоотношений Армении и некоторое преобладание внешних связей с областями древней цивилизации, расположенными на территории центральной и западной Анатолии, Сирии, Пале-

⁹² Г. А. Меликишвили. Наирн-Урарту, Тбилиси, 1954, стр. 93—104.

стины и других областей Запада. Несмотря на то, что культура эпохи средней бронзы развивалась на местной почве, по линии дальнейшего усовершенствования созданных издревле производственных традиций, ранние памятники этого периода отражают в некоторой мере элементы культурных взаимоотношений с анатолийскими и северомесопотамскими районами. Это можно иллюстрировать наилучшим образом на примере материалов из наиболее древних погребений эпохи «крашеной керамики», объединяемых под названием «тазакендской группы» и обследованных впервые в конце XIX (1896, П. В. Чарковский) и начале XX века (М. Захарянц, 1903; Э. Реслер, 1904)¹ в пределах могильника, расположенного на правом, сильно всхолмленном берегу реки Раздан, на расстоянии километра от сел. Тазакенд.



Рис. 15. Сосуды из погр. № 2. Тазакенд

К числу характернейших погребений Тазакендского могильника относится подкурганная грунтовая могила № 2, где П. В. Чарковский обнаружил два совершенно идентичных крутоплечих кувшина (рис. 15а) с широким прямым горлом и четыре глубокие чаши, стоящие очень

¹ Материалы Тазакендского могильника, исследованные нами в музеях Тбилиси, Москвы, Ленинграда, приводятся далее по публикации К. Х. Кушнаревой. Тазакендский могильник в Армении. СА, № 1, 1960, стр. 137 и сл. Сведения о раскопках Чарковского см. «Дневник раскопок, произведенных П. В. Чарковским». Архив ЛОИА. д. № 140, 1896.

близко к керамике раскопанного в Арагаце погребения древнебронзовой эпохи по формально-техническим признакам и орнаментальным мотивам, нанесенным на красном фоне черной краской. Кувшины погребения № 2 были покрыты широким поясом из прямоугольников, заполненных крестом, и парных треугольников, противопоставленных вершинами. Ниже располагались спиралевидные завитки. Точно такой же широкий пояс без завитков покрывал одну из четырех глубоких чаш (рис. 15б) погребения. Другая чаша (рис. 15в) носила аналогичный более узкий пояс и ниже волнистую линию с волютами. Орнаментация следующей чаши состояла из трех волнистых линий и спиралевидных завитков (рис. 15г) и, наконец, последнюю чашу (рис. 15д) украшали кресты и ромбы, образованные двумя пересекающимися ломаными линиями.

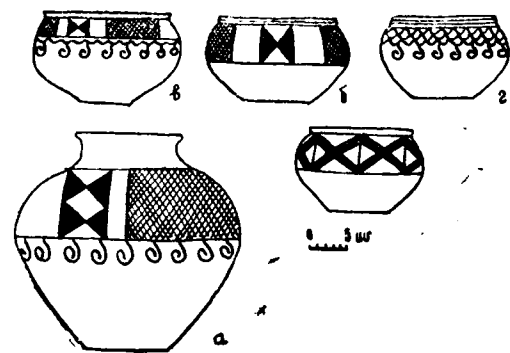
Интересная глубокая чаша оказалась также в погребении № 13 (раскопки Реслера). Она была орнаментирована пояском из заштрихованных и сетчатых треугольников, шашечного узора и соединяющихся вершинами парных треугольников (рис. 16). При раскопках П. В. Чарковского, М. Захарянца и Э. Реслера в подкурганых грунтовых погребениях Тазакенда был обнаружен целый ряд аналогичных чаш и кувшинов, а также серия широкогорлых горшков, орнаментальные мотивы которых состояли из описанных выше элементов (рис. 17) или же из вписанных друг в друга прямоугольников в сочетании с двойными и заштрихованными треугольниками и т. п.

Образцы расписной керамики тазакендского типа, появляющиеся в последнее время все больше и больше, образуют ныне маленькую группу, включающую единичные образцы сосудов из разных районов Армянской ССР. Вслед за первыми находками (1893) фрагментов этого типа в могильнике у с. Кафтарлу



Рис. 16. Сосуд из погр. № 13. Тазакенда (раскопки Реслера)

(на западном склоне горы Арагац)² и большим кувшином коллекции Де Бая появились явно архаичные чаши Эларского могильника (1947), одна из коих (инв. 1813/10) снабжена трехрядным зигзагом, как чаша второго погребения Тазакенда (рис. 18а), а другая повторяет в точности форму и орнаментальные мотивы описанного выше сосуда XIII погребения (инв. 1813/14³, рис. 18б).



Рис. 17. Сосуды из разных погр. Тазакенда (работы Реслера, Чарковского, Захарянца)

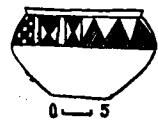

Рис. 18. Сосуды Эларского могильника

Исключительный интерес представляет группа расписных сосудов раннего типа, обнаруженная во дворе нор-баязетского театра в

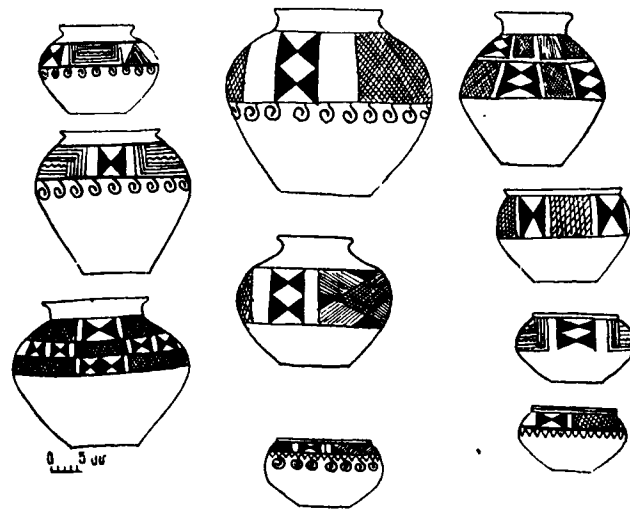
² Б. Б. Пиотровский. Археология Закавказья. Л., 1949, стр. 44.

³ Чаша тазакендского типа происходит также из Лчашенского могильника вместе с явно поздним инвентарем. Другая чаша с несколькими красноангобированными фрагментами и черноблестящими сосудами с белой инкрустацией происходит из разрушенного в сел. Апаран погребения. К ним мы обратимся ниже.

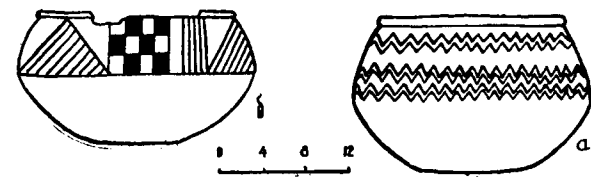
1956 году. Она состоит из двух совершенно аналогичных красноангобированных чаш и одного горшка, соответствующих тазакендским по мотивам росписи и морфологически, но украшенных двуцветным узором. Поясок треугольников, две линии зигзага и ряд спиральных завитков составляют орнаментацию чаш (рис. 19а). Волюты и треугольники заполнены поочередно белой и черной краской, белые фигуры обведены черной каймой. Одна из зигзагообразных линий черная, другая белая, также обведенная черной каймой. Из тех же элементов состоит узор горшка, но здесь иное расположение фигур и чередование красок (рис. 19б).



Рис. 19. Сосуды с полихромной росписью. Погр. Нор-Баязета

Сопоставление абсолютно однотипных монохромных сосудов Тазакенда и бихромной керамики Нор-Баязета не оставляет сомнения в синхронности названных памятников и позволяет приблизить к ним раннюю группу кизилванкской керамики из коллекции Федорова⁴, в которую входят лепленные от руки приземистые чаши, кувшины и горшки, стоящие до сих пор особняком. Формально отличные сосуды этой группы снабжены основными элементами орнаментации тазакендской керамики, которые, однако, выполнены на светлом ангобе черной и темно-красной красками (ромбы, прямоугольники, углы и пр. (рис. 20, 1,2). На трех сосудах коллекции Федорова впервые изображаются водные птицы, люди в позе заклина-

⁴ См. публикацию А. А. Спицына: «Некоторые Закавказские могильники», «Известия археологической комиссии», вып. 29.

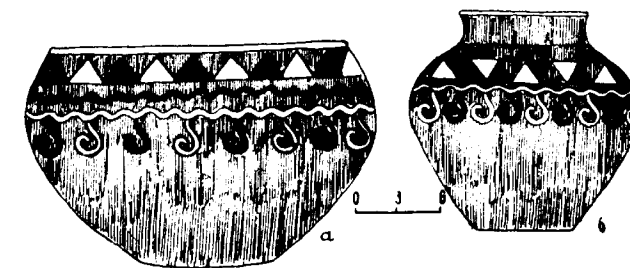

Рис. 20. Образцы расписной керамики и предметов вооружения. Могильник Кизил-Ванка (раскопки Федорова)

ния и змеи (рис. 20, 12—13). Последние изображены также на красноангобированном кувшине коллекции М. Захарянца из Тазакенда (Москва, Исторический музей, инв. 43941), который совершенно идентичен кизил-ванкскому сосуду со змеями по расписным сетчатым и штрихованным шевронам и по композиции рисунка.

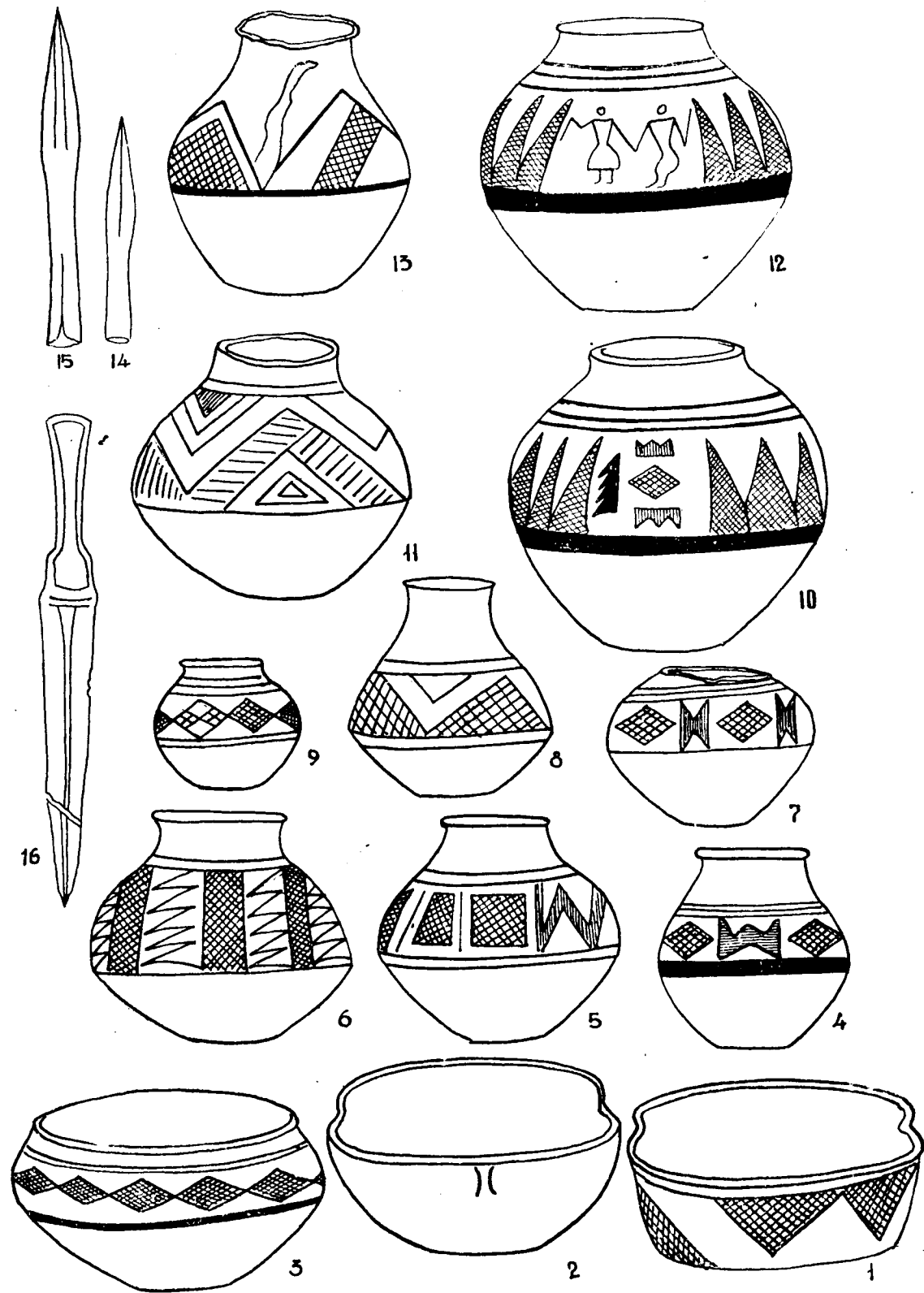

Рис. 20а. Предметы из погр. Кизил-Ванка (раскопки Федорова)

Кроме образцов монокромной керамики и бихромных сосудов с черной, белой и темно-красной росписью, в пределах тазакендской группы памятников Армении намечается несколько погребений, в керамике которых типично тазакендские орнаментальные мотивы сочетаются с рисунками, чуждыми духу рассмотренных памятников, с рисунками, которые

широко применяются в керамическом производстве следующей стадии средней бронзы, когда совершенно исчезают характерные орнаментальные мотивы керамики Тазакенда и Кармир-Ванка.

К памятникам этого типа мы относим тазакендские курганы № 1 (раскопки Чарковского), 24, 28 (раскопки Реслера) и чашу с орнаментальным фризом из вписанных друг в друга полукругов коллекции Чарковского. В подкурганном грунтовом погребении № 1, наряду с двумя кувшинами, имеющими вытянутое горло и традиционную тазакендскую роспись, оказался широкогорлый приземистый горшок с низким венчиком и двумя рядами ромбовидных фигур, состоящих из параллельных линий, орнаментальный мотив, единственный в материалах Тазакенда и массовый для глиняных изделий памятников XVII—XVI вв. То же самое можно сказать о 28 погребении, откуда происходит большой кувшин с округлым в верхней части туловом и прямым горлом, украшенным вертикальными штрихами. Ниже горла расположены неправильные квадраты с сетчатым заполнением и двойная зигзагообразная линия. Этот мотив, также единственный в Тазакенде, встречается позже в памятниках всего Закавказья (Лчашен, Кировакан, Триалети, Элар, Гарни и пр.). Позднюю датировку имеет и погребение № 24. Здесь обнаружены кувшины несколько отличной моделировки с сильно подчеркнутой зигзагообразной росписью и концентрическими линиями.

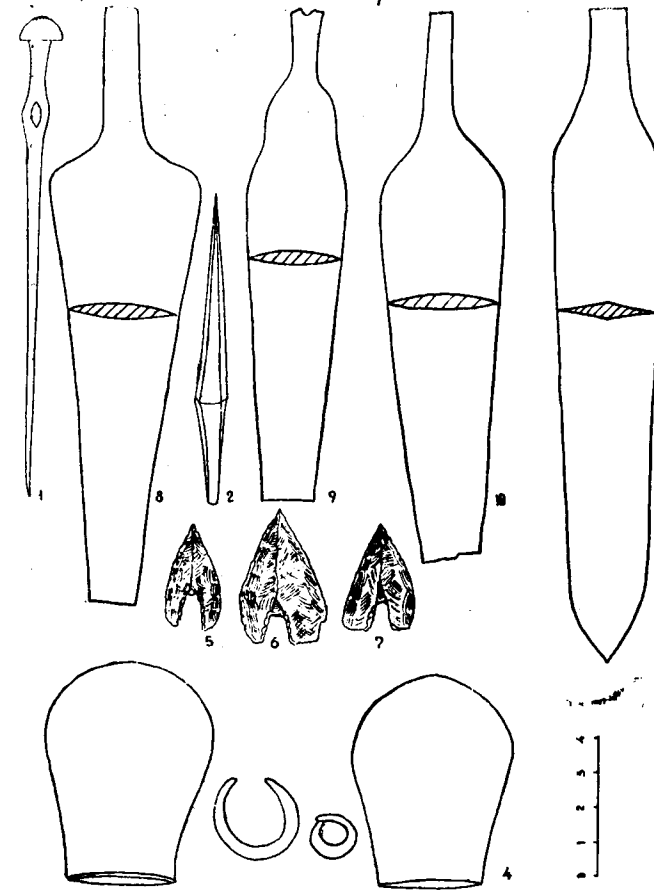
Указанные выше поздние погребения, как и известное поселение на холме Муханат-тапа, стоят, по-видимому, между концом памятников тазакендской группы и началом памятников кировакан-триалетской и севано-узерликской групп. Поселение Муханат-тапа, расположенное в южной части Еревана, недалеко от железнодорожного вокзала, сохраняет пока важное свое место в ранней хронологической группе памятников «эпохи крашеной керамики». Оно располагалось здесь под двумя поздними слоями и представляло собою картину

органического развития поселений эпохи древней бронзы (Элар и пр.), с которыми оно роднится не только находками кремневых вкладышей, всевозможных глиняных пряслиц, пробок, обилием каменных пестов⁵, костяного шильца и черной гладкой и черноангобирванной керамики, но и самым земледельческим характером культуры. Как показывает изучение материала, расписная керамика Муханат-тапы сделана преимущественно от руки. Геометрические узоры черной и темно-бурой росписи на красном фоне сосудов подходят очень близко к орнаментации сосудов тазакендской керамики. Среди этих узоров имеются узкие треугольники вершинами вниз, горизонтальные линии, прямая и косая сетка, не очень характерные спиральные завитки и ромбовидные фигуры. Особенно важно то, что расписная керамика нижнего слоя Муханат-тапы была обнаружена вместе с черной, гладкой, ангобирванной керамикой, напоминающей арагацкую⁶.

Наличие подобной керамики указывает на дальнейшее развитие гончарного производства арагацкого типа, связывает раннюю культуру средней бронзы с памятниками древнебронзового этапа и является прочной базой для дальнейшего развития чернополированной керамики, разнообразные инкрустированные или орнаментированные варианты которой неотступно сопутствуют расписной керамике последующих стадий в курганах древней группы в Триалети⁷, в слоях Агдамского поселения на Узерлик-тепе и в погребениях Лчашена.

В последнее время в Эчмиадзинский краеведческий музей был доставлен керамический материал из разрушенного могильника на водоразделе селений Агджакала и Грампа. Чрезвычайно интересно здесь полное сочетание

⁵ Е. Байбуртрян. Последовательность древнейших культур Армении (рукопись). Архив Института археологии и этнографии АН АрмССР, дело 148, стр. 77—79.

⁶ Там же.

⁷ Б. А. Куфтин. Археологические раскопки в Триалети....

оранжевых сосудов с геометрической резьбой арагацкого типа, цельных и фрагментированных образцов красноангобирванных сосудов, украшенных ромбическими гирляндами, сеткой, волютами, как в Тазакенде. Погребение селения Грампа является, по-видимому, одним из древнейших памятников эпохи средней бронзы.

Если правильны наши наблюдения и замечания, изложенные в связи с рассмотрением группы памятников, объединенных под названием «тазакендской», то придется признать, что культура ранней стадии среднебронзового этапа представлена в Армении не только памятниками монохромной расписной керамики, как думают обычно, но и определенными керамическими комплексами, где выступают сосуды с бихромной росписью. Орнаментальные мотивы монохромной и бихромной росписи в основном одинаковы для всех памятников, но выполнены они то черной (Тазакенд), то черной и темно-бурой (Муханат-тапа), то черной и белой (Баязет), то черной и темно-красной (Кармир-Ванк). Эти и ряд других отличий могут найти объяснение как в принадлежности указанных памятников к прослеживаемым позже локальным вариантам раннего этапа поздней бронзы, наблюдаемым в дальнейшем в районах Нахичевана, севан-карабахских⁸ и кировакан-триалетских памятников, так и в оттенках хронологии в пределах той же ранней группы. Во всяком случае можно не сомневаться в длительности существования памятников разбираемого круга, в пределах первой четверти II тысячелетия. При этом отсутствие стратиграфических наблюдений и непосредственных аналогий за пределами Закавказья сильно затрудняет увязку этих материалов с многочисленными более или менее прочно датированными памятниками Передней Азии. Однако мы не имеем основания игнорировать близость некоторых групп металлических и

⁸ К. Х. Кушнарева. Поселение эпохи бронзы на холме Узерлик-Тапа. МАИ СССР, № 67, стр. 379 и сл.

глиняных изделий Кизил-ванка, Тазакенда, Нор-Баязета и вещественных памятников из раскопок более древних слоев Тепе-Гавра, Сузы и пр., соответствующие слои которых приближаются хронологически к памятникам Армении позднеэнеолитической и древнебронзовой поры.

Интересно, например, что роспись округло-вздутых мисок из XIII—XIV слоев Тепе-Гавра⁹, покрывавшая поверхность сосуда широким фризом¹⁰, совпадает с орнаментацией однотипных мисок и горшков из раскопок Чарковского и Реслера в Тазакенде¹¹ и вполне соответствует мотивам росписи формально отличных бихромных сосудов Кизил-Ванка¹².

Широкие параллели были отмечены Ст. Пшеворским¹³, Б. Куфтиным¹⁴ и другими исследователями среди энеолитических образцов керамики Элама. К ним можно добавить поразительное сходство фигур на фрагментах расписных сосудов из Суз¹⁵ и на Кизил-ванском бихромном горшке, переданных в манере магического танца и заклинания¹⁶.

Гораздо более убедительные аналогии дают памятники Малой Азии, где, как и в Армении, расписная керамика сохраняется вплоть до начала I тысячелетия. Волюты, сетки, прямоугольники, ромбы и прочие орнаментальные мотивы различных красок и оттенков покрывают разновременную керамику Малой

⁹ A. Tobler. Excavations at Tepe-Gawra, vol. I Pennsylvania, 1950 г., табл. CXXXVI 152.

¹⁰ Там же, табл. CXXXVII, рис. 169—195, 172—175.

¹¹ Керамику из Тазакенда см. в фондах Исторического музея (Москва), инв. № 43941.

¹² А. А. Спицын. Ук. соч., рис. 47—50, 54—55, 58, 60—63.

¹³ St. Przeworski. Das Problem der vorderstatischen Einflüsse in der Fatjanowo-Kultur Central Ruslands. Swiatowit, 1933, 24—60.

¹⁴ Б. А. Куфтин. Археологические раскопки в Триалети. Тбилиси, т. I, 1941, стр. 5—10.

¹⁵ J. de Morgan. La prehistoire Orientale, III, Paris, 1927, стр. 77—78, рис. 116—118.

¹⁶ А. А. Спицын. Ук. соч., рис. 48.

Азии начиная со времен слов Алишара¹⁷ и Куль-тепе¹⁸ (XXIII—XVIII вв.), Дедика¹⁹ (1800—1600) и Кесарии (XV—XIV) до Богаз-Кеоя и Кара-Уйюка²⁰ (конец II тысячелетия). При этом, как правильно заметил Б. А. Куфтин, к памятникам тазакендской группы морфологически и хронологически вплотную подходит керамика III слоя алишарского холма.

Изготовленные от руки сосуды этого слоя имеют красное, коричневое и светло-коричневое покрытие и черную, коричневую и белую роспись с геометрическими узорами. Этот материал появляется до известной хеттской монохромной керамики Богаз-Кеоя, которая также увязывается с нашими материалами по мотивам росписи. Слой этот датируется приблизительно от 2300—2100 годов, так как начало второго периода Алишара приурочивается к дате каппадокийских табличек, т. е. к 2000²¹ году до н. э.

Однако, в отличие от энеолитических образцов Месопотамии и Ирана, расписные сосуды типа тазакендских носят под фризом ряд спиральных завитков, встречающихся в малоазиатской керамике вообще и в III слое Алишарского холма в частности, на сосудах совершенно иных форм, что заставило признать самостоятельность данной стадии закавказского гончарного производства, возникшего на стыке месопотамского и западного кругов, не позднее исчезновения означенных образцов с территории Ирана и Месопотамии, где эта традиция удерживалась даже в период первых аккадских царей, и не ранее формирования III алишарского слоя.

¹⁷ H. Genouillac. Céramique Cappadoçienne. Том II, Париж, 1926, табл. III bis, стр. 15.

¹⁸ Ук. соч. том I, табл. 7.

¹⁹ Там же, табл. 31, стр. 48.

²⁰ Там же, том I, табл. 10 и пр., а также рис. 24, 26, 30.

²¹ K. Bittel. Prehistorische Forschungen in Kleinasien. Istanbul, 1936, стр. 13—14, а также E. Schmidt. Anatolia Through the ages, Discoveries at the Alishar mound 1927—1929, Chicago, 1931, стр. 101—108.

Таким образом, период бытования памятников тазакендской группы падает приблизительно на первые два века II тысячелетия. Этому не противоречат также некоторые соображения общего порядка.

Характерно, например, что при исследовании памятников раннего этапа расписной керамики мы вовсе не встречаем металлических изделий, рассмотренных в предыдущей главе в качестве продуктов материального производства древнебронзового периода. Не попадают также каменные просверленные топоры, что указывает на широкое применение металлических орудий. К концу III тысячелетия до н. э. окончательно выходят из употребления типы перечисленных выше предметов вооружения и орудий труда также в древневосточном мире. Особенно типичен пример черенковых наконечников копий, которые широко бытовали в Шумере, Иране и в Малой Азии, в Армении, Грузии и на Северном Кавказе вплоть до начала II тысячелетия и с невероятной быстротой вышли из употребления в связи с появлением втульчатых, более усовершенствованных наконечников копий. Время появления последнего типа наконечников (XIX—XVII вв. до н. э.) совпадает как раз с периодом существования в Армении памятников тазакендской группы. При этом особенно важно то обстоятельство, что в районах, связанных с Арменией неразрывными узами, еще с эпохи энеолита, в Сирии и Эгейском мире, они появляются в XIX—XVIII вв., а в Микенах выступает уже втульчатый наконечник копья довольно развитой формы в VI шахтовой гробнице²², датируемой XVIII веком. В этой связи интересен разбор группы металлических изделий из коллекции Федорова, сопутствующей, вероятно, выявленному в Кармир-Ванке раннему комплексу бирюзовой керамики, которую мы относим к самому концу существования памятников тазакендского типа. В эту группу входят, прежде

²² A. Evans. The Palace of Minos. v. IV, p. II, London, 1935, рис. 825.

всего, втульчатые наконечники копий раннего облика, с коротким, еле расширяющимся пером, широкое ребро которого составляет как бы продолжение длинной втулки (рис. 20, 14—15). Описанного типа наконечник копья происходит из насыпи триалетского кургана Топ-кар 2 и сопоставляется Б. А. Куфтиным с бронзовым копьем «позднелетней формы» из Зафер-Папура. Найденные же в кургане Топ-кара предметы золотой арматуры, как уже было указано, имеют свои соответствия в шахтовых гробницах Микен, в Кносском дворце конца среднеминойской эпохи (1700 г., по Г. Чайлду) и в комплексе изделий из золота и серебра, найденных при земляных работах (1933) в сел. Узунлар Алавердского района. Особенно приближаются к Топ-кару фрагмент пластины со штампованным кружковым орнаментом и довольно большая орнаментированная бляха. Подобной хронологической фиксации не совсем противоречит наличие кинжала переднеазиатского типа с рамочной рукоятью в коллекции Федорова (рис. 20, 16). В археологии Кавказа впервые обратил на него внимание А. А. Иессен, указавший на отдельные находки их в Армении, Западной и Восточной Грузии, в Северной Осетии, в Дагестане и в персидском Талыше и считающий их в Закавказье предметами ввоза²³. В дальнейшем было опубликовано несколько таких кинжалов из Северного Кавказа и Армении с попыткой обоснования времени их бытования в Северной Осетии²⁴ и установления крайне нижней датировки их для Армении²⁵. По поводу датировки большого количества однотипных переднеазиатских кинжалов, известных по находкам и памятникам изобразительного искусства Египта²⁶, Ас-

²³ А. А. Иессен. К вопросу металлургии меди на Кавказе.

²⁴ Е. И. Крупнов. Материалы по археологии Северной Осетии. МАИ СССР, № 23, стр. 66 и сл.

²⁵ А. А. Мартиросян. Раскопки в Кировакане и некоторые памятники раннеурартского периода. «Изв. АН АрмССР», № 9, 1956, стр. 61—84.

²⁶ H. Bonnet, Die Waffen der Völker des alten Orients, Leipzig, 1926, стр. 65, рис. 24.

сирии²⁷, Луристана²⁸ и Сирии²⁹, было высказано учеными немало соображений, в частности, относительно длительности их бытования на территории Передней и Малой Азии. Появление их относят к XX—XVIII вв. до н. э.³⁰, а исчезновение к VIII в. до н. э.³¹. Столь ранняя дата возникновения интересующего нас типа кинжалов на переднеазиатском субстрате позволяет допустить, что таковые могли проникнуть в Армению из определенных областей (напр. Иран) не ранее первой четверти II тысячелетия, что будет соответствовать датировке комплекса предметов Кизил-Ванка и предшествовать проникновению их в северо-кавказскую культуру докобанского периода³². Датировка, устанавливаемая для кизил-ванкского кинжала переднеазиатского типа, подтверждается анализом описанных выше втульчатых наконечников копий, которые проникли в Армению из западных областей и на базе местного производства стали одним из основных типов оружия с чрезвычайно длительным сроком существования.

Датировка, устанавливаемая для конца памятников тазакендской группы и, в частности, для Кизил-Ванка, подтверждается также анализом целой группы весьма архаичных изделий коллекции Федорова, хронологически значительно опережающей инвентари кургана Топ-кар 2. Некоторые из этих вещей тяготеют к вещественным памятникам древнебронзовой и энеолитической индустрии. Это примитивная

²⁷ O. Montelius. Die Chronologie der Ältesten Bronzezeit in Norddeutschland und Skandinavien. 1900, стр. 137—138, рис. 339.

²⁸ R. Düssand. The British Museum Quarterly v. IV, № 1, London, 1929, стр. 4, табл. IV—V.

²⁹ См. его же публикацию в приложении работы Cl. F. A. Schaeffer „Les fouilles de Minet-el-Beida. Syria, X, Paris, 1929, стр. 299—300, рис. 7—8.

³⁰ Его же. The British Museum..., стр. 4, а также H. Bonnet, ук. соч.

³¹ А. А. Иессен. Из истории древнейшей металлургии меди на Кавказе. ИГАИМК, вып. 120, 1935, стр. 162—163.

³² Е. И. Крупнов. Ук. соч., стр. 68.

булавка с полусферической головкой (рис. 20а, 1), чрезвычайно характерная для комплекса металлических изделий Алишара II³³, четырехгранные шилья шенгавитского облика (рис. 20а, 2), грушевидные каменные булавы (4 экз. рис. 20а, 3, 4) типа, встреченного в материалах Армении и Малой Азии II половины и конца III тысячелетия, а также весьма древние обсидиановые наконечники стрел подтреугольной формы с широким выемчатым основанием (рис. 20а, 5—7), которые сильно отличаются архаичным обликом и примитивностью от найденных в кургане Топ-кар 2. Некоторые другие вещи федоровской коллекции являют собою более поздние образцы продуктов металлообработки древнебронзового периода. К числу их относим черенковые кинжальные клинки (4 экз., олово 8,6%, рис. 20а, 8—11) без нервюры или со слабо выраженным ребром. В материалах среднебронзовой поры эти кинжалы не имеют пока убедительных сопоставлений, а типологически сходные клинки из некрополя Тепе-Сиалк В³⁴ не могут быть сопоставимы, так как относятся к периоду раннего железа. Не имеют аналогий также опубликованные Спицыным вычурные булавки и замечательная расписная статуэтка, которая вполне связывается с ранней кизил-ванкской керамикой по раскраске и напоминает образцы энеолитической скульптуры Армении со следами росписи.

Характерно, что рассмотренные выше металлические предметы образуют специфически местную группу ведущих видов оружия и орудий труда (возникших в Армении или импортированных первоначально), которые имеют свои прототипы в материальном производстве древнебронзового этапа (булава, шило, клинки и пр.) или же появляются впервые (кинжал, переднеазиатского типа, булавка, втульчатый наконечник копья), и независимо от этого слу-

³³ Cl. F. A. Schaeffer. Stratigraphie comparée de l'Asie Occidentale. Oxford, 1948, рис. 195, § 146, стр. 323—324.

³⁴ R. Ghirschman. Fouilles de Stalk, v. II, Paris, 1939, pl 26.

жат прототипами основных форм материального производства в эпоху поздней бронзы и раннего железа.

Второй период

Последующая стадия развития средне-бронзовой культуры Армении, представленная памятниками крашеной керамики нового типа, характеризуется целым рядом своеобразных черт, утерей или дальнейшим развитием отдельных признаков материального производства предыдущей стадии, прогрессированием гончарного дела и металлообработки. Наиболее характерные памятники этого времени обнаружены пока в районах Севанского бассейна и Мильско-Карабахской степи, что дает некоторое основание объединить их под названием севан-узерликской группы, которая сильно обогатилась в Армении в последнее время замечательными материалами из погребений Лчашенского могильника и целым рядом более скромных комплексов³⁵, находящихся весьма убедительные параллели в материалах характерных напластований Узерликского поселения³⁶ и курганов Лчашена. Они занимают промежуток времени от конца тазакендской группы (XX—XVIII вв.) до начала курганов кироваканского типа (XVI—XV вв.).

Наиболее яркими отличительными признаками керамического производства этого периода являются: появление богато украшенной белоинкрустированной керамики с черной блестящей поверхностью, дальнейшее развитие моделировки сосудов тазакендского типа, распространение унифицированной простой росписи, чрезвычайно широкое применение ромбического орнамента, появившегося в поздних памятниках Тазакенда, и постепенное вырождение, а также исчезновение характерных ор-

³⁵ Материалы Лчашена пока не опубликованы.

³⁶ О раскопках на холме Узерлик-тепе см. Кушарев К. Х. Поселение эпохи бронзы на холме Узерлик-тепе, МАИ, СССР, № 67.

наментальных мотивов расписной керамики раннего периода.

Единственным памятником этого периода, в инвентарях которого расписная чаша тазакендского типа была встречена с белоинкрустированной керамикой, явилось погребение, открытое случайно на южной окраине селения Апаран летом 1957 года³⁷. Археологи, исследовавшие место находок, отмечают, что Апаранское погребение было устроено в слое черного песка и содержало, кроме остатков человеческого скелета, также красноангобированную керамику с черной росписью, белоинкрустированные сосуды, покрытые черноблестящим ангобом, и ряд соответствующих фрагментов. Черная керамика представлена здесь тремя целыми сосудами и восемью довольно крупными фрагментами, из коих особым своеобразием отличается лепной вытянутый горшок с черной блестящей поверхностью и прямым краем горла, снабженного отверстиями с двух сторон. Следует отметить, что зачатки черной блестящей керамики описанного типа наблюдаются в материалах поселения Муханат-тапа, где, наряду с крашеной и черной неорнаментированной керамикой тазакендского и арагацского типов, попадаются фрагменты толстостенных блестящих сосудов эларского типа, снабженных зигзагом, волной, двурядными горизонтальными линиями, которые, как и узоры апаранских сосудов, выполнены гребенчатым штампом и наколами (ГИМА, инв. 1439/444, 472, 567 и пр.). Мощный черепок и грубо выполненный резной рисунок этих фрагментов свидетельствуют об архаичности соответствующей керамической группы нижнего слоя Муханат-тапы, в то время как совершенно тонкая выделка апаранских сосудов говорит в пользу значительного прогрессирования гончарного дела. Погребение, обнаруженное в Апаране, связывается с поселением на холме Муханат-тапа, и вообще с памятниками тазакендской группы, также наличием красноангобированной расписной керамики, которая представлена чашей тазакендского типа с расписными волютами и фрагментами подобных же чаш, украшенных волнистыми, прямыми линиями, ромбами и прочими фигурами. В инвентарях других известных нам древних погребений Армении, прочно связанных с вышеописанным, прослеживается дальнейшее развитие и видоизменение орнаментальных мотивов тазакендского типа и абсолютное отсутствие столь характерных расписных сосудов ранней группы.

³⁷ Т. С. Хачатрян, С. А. Есаян. Археологические находки в селе Апаран. СА, № 4, 1958, стр. 195 и сл.



Рис. 21. Керамика погребения СеванГЭС (по А. О. Мнацаканяну)

приближаются к тазакендским, то, повторяя элементы их, отдаляются от них (рис. 21, 1—3). Замечательные серии разнообразных крупных горшков и кувшинов, украшенных чрезвычайно богатыми вариантами подобной белоинкрустированной орнаментации, известны ныне из документированных больших курганов Лчашена.

Ряди минимального полного представления основных образцов черной керамики исследуемого периода нам придется рассмотреть еще одну группу глиняных сосудов, которые были найдены в грунтовом разрушенном погребении Нор-Баязета (1956) и хранятся ныне в местном краеведческом музее. Группа эта состоит из двух совершенно аналогичных мелких кувшинов, украшенных широким зигзагообразным фризом белоинкрустированных точечных углублений (рис. 22а), из четырех однотипных глубоких мисок тазакендской формы с широким пояском четкого зигзага (рис. 22б) и четырех также совершенно сходных мисок, имеющих форму индийского ореха и украшен-

В этой связи любопытен керамический материал из кургана с грунтовым погребением, открытым при строительстве СеванГЭСа в 1956 году (сборы и дополнительное обследование А. О. Мнацаканяна, ГИМА, инв. 1985(3—8)). По морфологическим признакам, технике моделировки и нанесения рисунка сосуды СеванГЭСа соответствуют апаранским (чаша и горшок с зигзагообразными поясками), но отличаются мотивами орнаментации, которые то

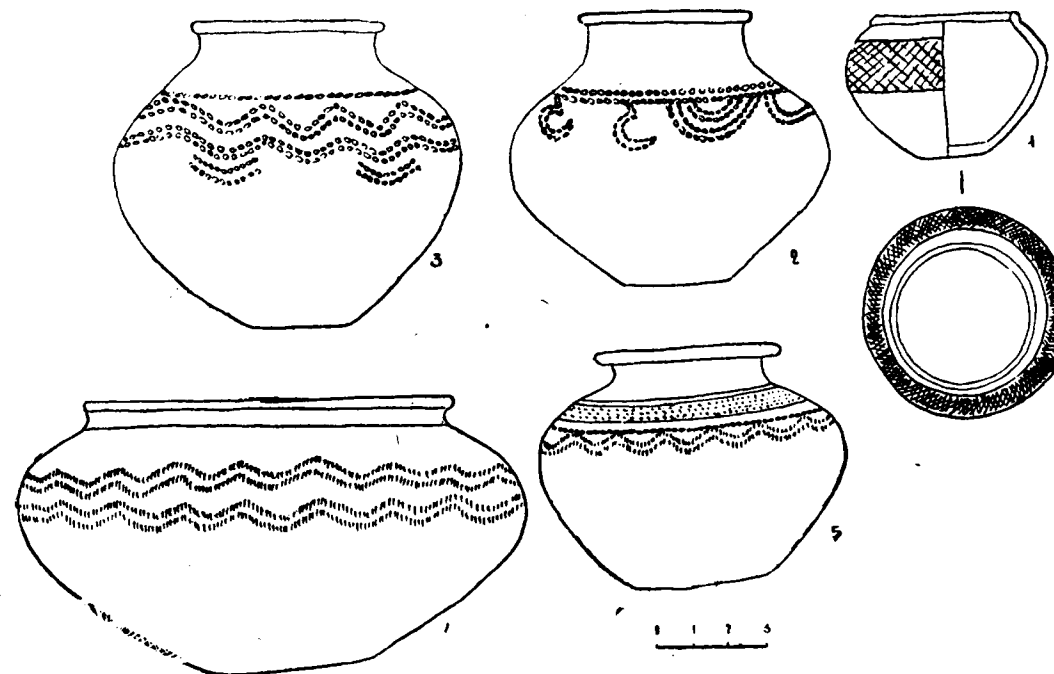
приближаются к тазакендским, то, повторяя элементы их, отдаляются от них (рис. 21, 1—3). Замечательные серии разнообразных крупных горшков и кувшинов, украшенных чрезвычайно богатыми вариантами подобной белоинкрустированной орнаментации, известны ныне из документированных больших курганов Лчашена.

Ряди минимального полного представления основных образцов черной керамики исследуемого периода нам придется рассмотреть еще одну группу глиняных сосудов, которые были найдены в грунтовом разрушенном погребении Нор-Баязета (1956) и хранятся ныне в местном краеведческом музее. Группа эта состоит из двух совершенно аналогичных мелких кувшинов, украшенных широким зигзагообразным фризом белоинкрустированных точечных углублений (рис. 22а), из четырех однотипных глубоких мисок тазакендской формы с широким пояском четкого зигзага (рис. 22б) и четырех также совершенно сходных мисок, имеющих форму индийского ореха и украшен-

ных пучками беспорядочно расположенных очень тонких царапин (рис. 22в).

Описанные выше комплексы представляют почти все основные типы глиняных сосудов, бурых или чернополированных, гладких или орнаментированных и затертых белой пастой.



Рис. 22. Образцы белоинкрустированной керамики. Погр. Нор-Баязета (1956)

Выявление погребений с подобной керамикой может создать впечатление об отдельном бытовании ее и полном упразднении замечательных типов расписной керамики, если бы мы не знали о существовании отмеченных керамических групп в стратиграфических слоях известного Узерликского поселения эпохи средней бронзы, открытого в последнее время близ города Агдам, в Мильско-Карабахской степи³⁸.

³⁸ К. Х. Кушнарeva. Ук. соч.

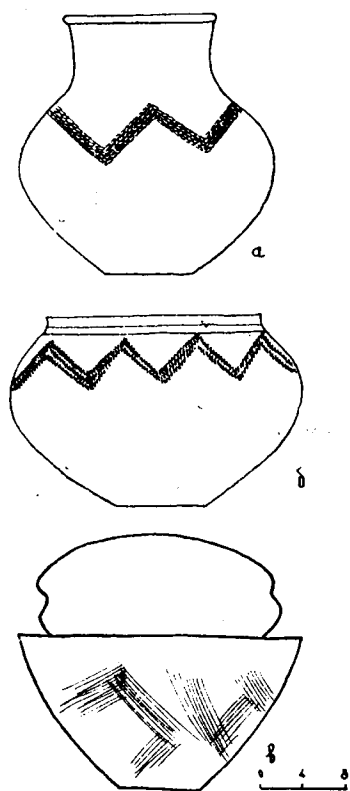

Рис. 23. Расписная керамика погр. № 6. Лчашен

В материалах трех хорошо прослеживаемых строительных пластов Узерлика имеются все типы рассмотренной керамики, за исключением красноангобиранных чаш с спиральными завитками и кухонной светлоглиняной керамики. Зато хорошо увязываются с рассмотренной выше керамикой Армении крупные и среднего размера черные блестящие, безручные сосуды, украшенные пунктирным или гребенчатым орнаментом из горизонтальных поясков остроугольного зигзага или аркообразных фигур, мелкие сосуды, орнаментированные гребенчатыми полукружиями, вписанными друг в друга, и ряд других образцов глиняных сосудов, которые встречаются преимущественно

но в среднем и верхних слоях поселения³⁹. Несколько примитивная керамика описанных типов, найденная в нижнем слое и орнаментированная зигзагообразными линиями из коротких параллельных штрихов, мелкими пучками тонких царапин и т. п., соответствует более керамике Нор-Баязетского погребения. В Узерликском поселении богато представлена также третья группа керамики, состоящая из фрагментов крупных красноангобиранных, безручных сосудов с округлой верхней частью и широким горлом. Верхняя часть поверхности этих сосудов украшена черной, небрежно нанесенной росписью, которая включает мотивы параллельных прямых, горизонтальных, волнообразных, зигзаговидных, ромбических линий, сочетающихся, иногда, на одном и том же сосуде.

Явно аналогичная керамика обнаружена в нескольких крупных курганах Лчашена с подкурганскими ямными погребениями, из коих предварительно опубликовано пока лишь одно⁴⁰. Это грунтовое погребение № 6 (1957), оказавшееся на глубине 2,7 м от дневной поверхности в яме четырехугольного очертания (площадь 2,5×4,5 кв. м) с курганным невысоким покрытием из крупных валунов (выс. 0,8 м, диам. 4—5 м).

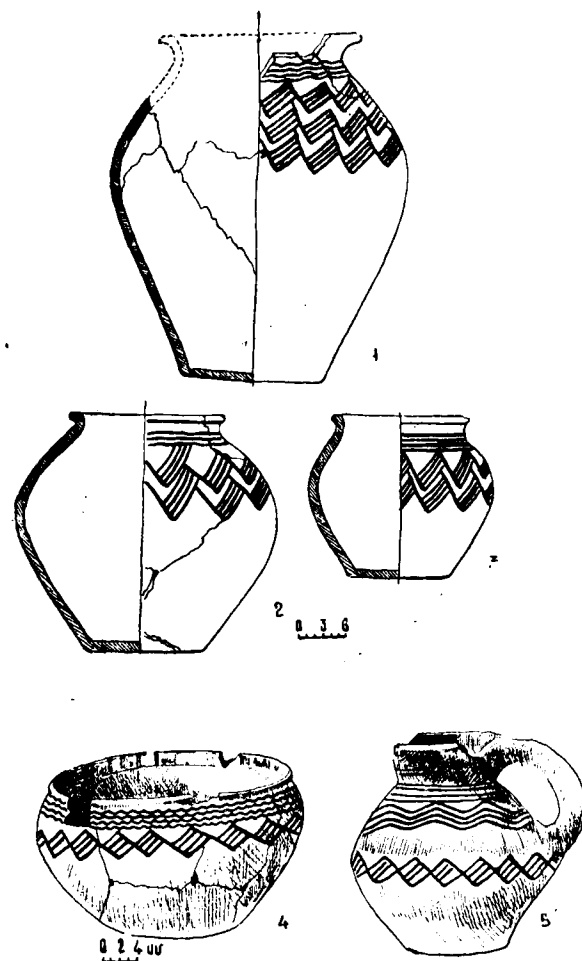
В нем зафиксировано наличие большого количества расписных и простых кухонных сосудов, остатки скелетов мелкого и крупного рогатого скота, нуклевидный предмет и отщепы, при отсутствии человеческого скелета, металлических вещей и предметов украшения. Небольшие кувшины, глубокие миски и округлые горшки с широкой горловиной составляют группу расписных сосудов погребения, имеющих ярко-красное покрытие и черную роспись, занимающую всю верхнюю половину сосуда. Ряды ромбических фигур из горизонтальных линий, комбинации концентрических прямых, волнообразных линий составляют орнамен-

³⁹ К. Х. Кушнарeva. Ук. соч., стр. 397—404.

⁴⁰ Э. В. Ханзадян. Лчашенский курган № 6 (на арм. языке). «Изв. АН АрмССР», № 2, 1960, стр. 65 и сл.

тальные мотивы этих сосудов, которые совершенно точно совпадают по форме, способу нанесения и расположения как с узерликскими, так и с узорами многочисленных других сосудов, обнаруженных в Кировакане, Баязете, Эларе, Триалети, Зурнабаде и в ряде других пунктов всего Закавказья, так тщательно перечисленных в статье Э. В. Ханзадяна⁴¹ (рис. 23, 1—5). Как правильно отмечает автор, кухонная бурая керамика Лчашенского погребения, представленная шестью разнотипными сосудами, также находит убедительные аналогии в материалах Узерлика (рис. 24).

Большой интерес представляет последний, биконический сосудик с тонкими стенками и двумя ручками (рис. 25). Верхняя половина его покрыта чередующимися по вертикали поясками зигзагообразных линий и треугольников, которые выполнены не красками, а лощеными тонкими линиями. Это один из наиболее ранних сосудов с лощеной орнаментацией, выполненной по мотивам расписной керамики — приема, широко применяемого в памятниках времени перехода и начального этапа позднебронзовой культуры (Лчашен, Гегарот, Артик, Тазакенд, Зейва и пр.). Несколько очень ранних фрагментов этого типа имеется в муханаттапинском материале (ГИМА, инв. 1439/576, 496 и пр.). Выявление погребений, содержащих исключительно черную, белоинкрустированную, бурую или исключительно расписную керамику, отличающуюся рядом присущих ей одной характерных особенностей, синхронизация этих памятников Узерликским поселением, резко отошедшим от поселения более раннего периода на холме Муханат-тапа по составу керамики, а также обособленность и единство всех выше упомянутых памятников говорят в пользу не только хронологического, но и локального единства определенной группы памятников Севан-узерликского района. Анализ керамического состава этих памятников позволяет связывать появление их со временем позд-

⁴¹ Э. В. Ханзадян. Ук. соч., стр. 67—69.



Рис. 24. Кухонная керамика погр. № 6. Лчашен

нетазакендских погребений, а исчезновение — с периодом бытования некоторых поздних курганов кировакан-триалетской группы. Отсутствие металлических предметов в погребениях рассмотренной группы затрудняет более точное определение хронологического их диапазона, а бронзовые предметы Узерлика (клиночек, игла, височное колечко) с не совсем высоким процентом присадки олова не должны служить опорой для отнесения памятника к числу древнебронзовых, так как многочисленные замечательные образцы металлургического производства почти синхронных триалетских курганов указывают на сравнительно высокое развитие этой важной отрасли материального производства.

О значительных сдвигах в металлообработке указанного периода свидетельствуют также некоторые случайные находки металлических топоров, относящихся ко второй четверти I половины II тысячелетия. Являясь прототипами топоров цветущей поры культуры позднебронзовой эпохи, они одновременно знаменуют собою начало совершенно новой, весьма самостоятельной фазы металлообработки. Речь идет в основном о двух боевых секировидных топорах Шамшадинского района, обнаруженных у животноводческой фермы сел.

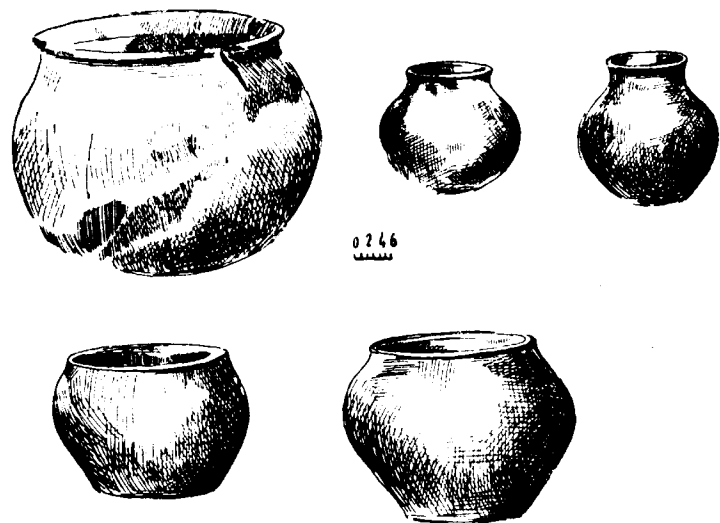

Рис. 25. Новые типы сосудов погр. № 6. Лчашен

Навур, у подножья горы Мхурц. Они изготовлены из меди или бронзы, без дополнительной обработки поверхности, имеют опущенный обухок с овальным отверстием, выдвинутое вперед, несколько изогнутое кверху шестигранное тулово и расширяющееся лезвие (рис. 26). Шамшадинские топоры находят единственную аналогию в «парадной секире» Тбилиси, обнаруженной во время строительства II кирпичного завода в Грма-Геле⁴². На юге такие топоры не были встречены, и параллели, прово-

⁴² Б. А. Куфтин. Археологические раскопки в Триалети, стр. 17—19; а также А. А. Иессен. Прикубанский очаг металлургии и металлообработки. МАИ, СССР, М.—Л., 1951, стр. 81, рис. 3—4.

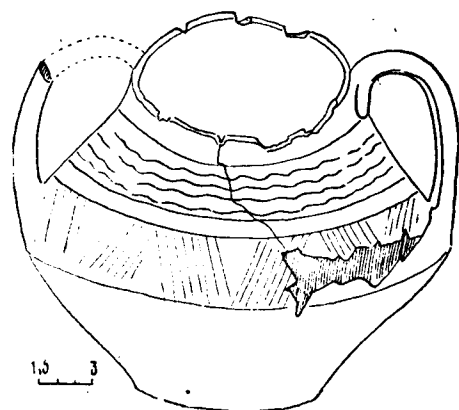
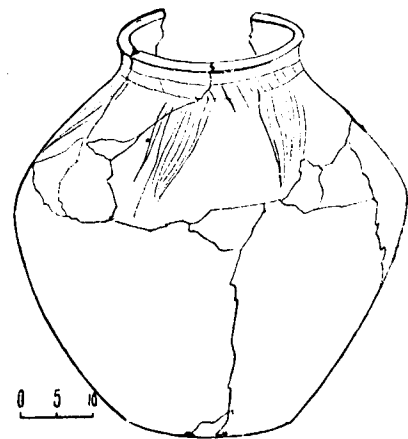

Рис. 26. Секиры, найденные в Шамшадинском районе

димые Куфтиным с касситским топором Лувра и бронзовым топором из VI слоя Тепе-Гавра, не могут считаться убедительными. Топоры Шамшадина выявляют много общего с боевой секирой Кироваканского кургана (XV в. до н. э.) и, может быть, являются развитыми дериватами топоров, обнаруженных в древних слоях анатолийского Кюль-тепе. Что же касается топоров типа, обнаруженного на Тепе-Гавра, то они, по-видимому, также образовали в Армении самостоятельную группу. Наиболее древний из них, найденный в районе Ленинанкана, связывается с топорами Шамшадина и Грма-Геле лишь шестигранным хватом тулова (рис. 27). По морфологическим особенностям он не связывается с исходными образцами колхидских топоров и находит единственную ближайшую аналогию в бронзовом топоре VI слоя Тепе-Гавра⁴³, откуда происходят черенковые кинжальные клинки кизил-ванкского типа, терракотовые модели, являющиеся прототипами лчашенских погребальных повозок и лож (XIII в. до н. э.).

Столь разительное сходство памятников материального производства и быта Верхней

⁴³ Топорик Ленинанкана происходит из упомянутой коллекции Токмачяна.

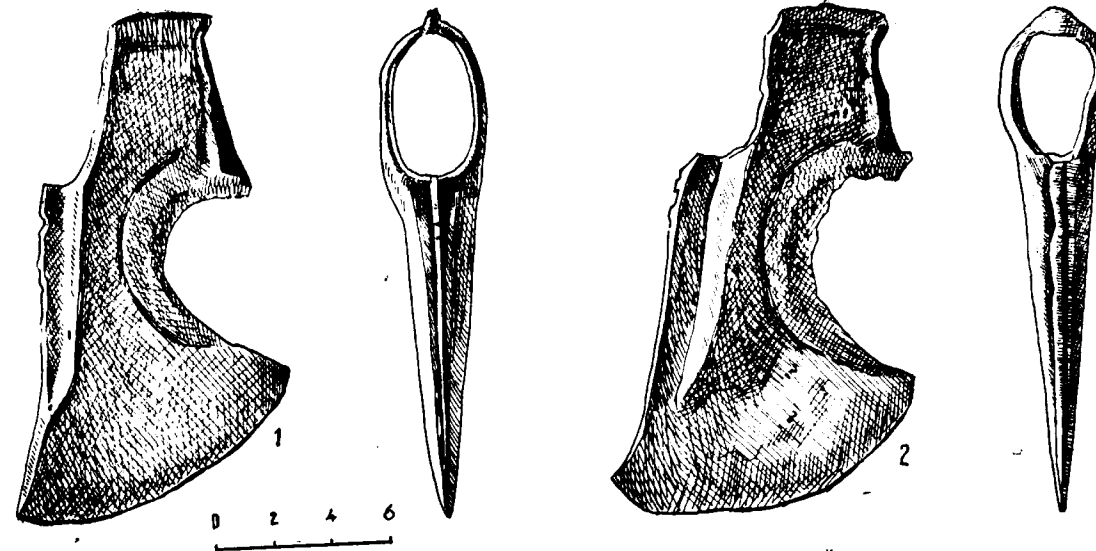
Месопотамии и Армении не оставляет сомнения в тесном культурно-хозяйственном общении означенных областей в эпоху средней бронзы. На это указывает также совершенно четко прослеживаемый ареал несколько более модернизированных вариантов топора типа Тепе-Гавра—Ленинанкан, наибольшее число которых выявлено на территории Армянского нагорья (Ван, Сивас⁴⁴, Эрзерум) и лишь по одному экземпляру в Луристане и на острове Лемнос⁴⁵.

Несколько ранних топоров, типологически очень близких к ленинанканскому, было обнаружено при раскопках Кюль-тепе⁴⁶, вместе с характерной керамикой и так называемыми «чайниками», которые получили широкое распространение в Малой Азии еще до 2000 года. Тальшские же образцы, близкие к ленинанканскому по строению лопасти, обнаружены вместе с рапирами, ручными топориками и втульчатými наконечниками копий встречаемых в Армении типов и датируются Шеффером XVI—XV вв. до н. э.⁴⁷.

⁴⁴ E. A. Speiser. Excavations at Tepe-Gawra, I, Philadelphia, 1935, Табл. VIII, XLVIII, XLIX, XXXV, стр. 49—56.

⁴⁵ St. Przeworski. Die Metallindustrie.

⁴⁶ Cf. F. A. Schaeffer. Stratigraphie..., fig 16.

⁴⁷ Там же, рис. 222—226.

Чрезвычайно интересную картину развития металлургии и особенно ювелирного дела дают материалы 12 крупных курганов Триалети, исследованных Б. А. Куфтиным на Цалкинском плоскогорье в числе более древних курганов с 1936 по 1940 год. Среди них особой роскошью выделяется курган № 17 с высокохудожественными изделиями из золота и серебра, чеканные изображения которых⁴⁸ напоминают персон каменных барельефов Языли-Кая и Каркемыша по характеру облачения, обуви и по общей композиции⁴⁹.



Рис. 27. Топорик Ленинанканского музея

В рассматриваемом XVII кургане Триалети вместе с драгоценными вещами, ангобированными «пифосами» с черной росписью, черноблестящими «пифосами» и «гидриями» с геометрическим узором были найдены чрезвычайно важные образцы грубой кухонной керамики, которые стоят очень близко к сосудам из Лчашенского кургана № 6 по качеству черепка, бурому цвету и технике выполнения орнамента. Б. А. Куфтин отмечает, что в кур-

⁴⁸ Б. А. Куфтин. К вопросу о ранних стадиях бронзовой культуры. КСИИМК, VIII, 1940.

⁴⁹ К. Bittel. R. Naumann, Bogazköj—Hattuša.

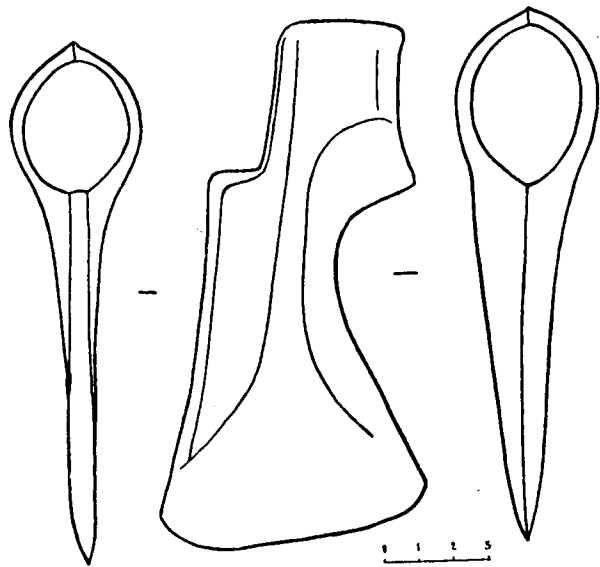
гане № 17 была найдена также керамика с «черно-лаковой» росписью, нанесенной по «светло-кремовому» ангобу сосуда⁵⁰. Таким образом, в группе глиняных сосудов кургана № 17 имеются почти все основные типы керамики триалетских ямных и безъямных курганов младшей группы, которые представляют примерно следующую схему типологии и хронологии.

1. Красноангобированные «пифосы» и «гидрии» с черной росписью геометрического узора, которым сопутствуют чернолощенные сосуды с красной подкладкой, резной или лепной орнаментацией и грубая кухонная посуда из комковатой глины с глубоким геометрическим узором.

2. Бурая кухонная керамика первой группы, серия светлоангобированной керамики с бурой росписью и черноблестящая керамика с крупным выпукло-выемчатым рисунком.

В отмеченных основных группах триалетской керамики наблюдается явное отсутствие многих традиций тазакендской и закономерное сочетание грубой кухонной посуды с красноангобированной керамикой, имеющей черную роспись, и чернополированной керамикой с резной орнаментацией, что чрезвычайно сближает ее с аналогичным составом керамики севан-узерликской группы. Тесная хронологическая связь серии названных памятников подтверждается также наличием в обеих группах красноангобированных кувшинов с высокой шейкой, треугольными шевронами черной росписи (иногда с мотивами зооморфной орнамента: гуси, рыбы и пр.) и целого ряда других общностей формально-технического порядка.

В материалах сопоставляемых комплексов столь же четко прослеживаются отличительные признаки, выражающиеся (1) в разности мотивов черной керамики, выполненных линейной техникой в одном случае (Триалети), техникой резьбы и инкрустации — в другом (Се-

⁵⁰ Б. А. Куфтин. Археологические раскопки в Триалети, стр. 86—87, рис. 405.

ван-Узерлик), (2) в преобладании мотивов волот, округлого и угловатого меандра, при почти полном отсутствии ромбического орнамента в триалетской керамике и (3) в абсолютном превалировании ромбического орнамента, унифицированных зигзагов, горизонтальных линий и пр. в севан-узерликской группе. К числу этих особенностей относятся также отсутствие светлоангобированной керамики в памятниках Севана и Узерлика и малый процент инкрустированной посуды в богатых курганах Триалети.

Своеобразные признаки рассмотренных крупных комплексов керамики являются выразителями локальных (а быть может, и хронологических) особенностей территориально смежных групп памятников, что заставляет признать наличие двух обособленных центров культуры расписной керамики в пределах Лори-Триалетского высокогорного массива и Севан-Карабахского района с хронологически следовавшими памятниками культуры среднебронзовой эпохи.

Третий, весьма своеобразный и несколько отстающий в хронологическом аспекте очаг крашеной керамики намечался уже давно в ареале распространения кизил-ванкской культуры, в пределах Араратской равнины, в междуречье Аракса и Касаха. Очаг этот развивался своеобразными путями, связанными с североиранскими и верхнемесопотамским центрами, стоял особняком почти до конца II тысячелетия и влился в общекавказскую культуру лишь в начале I тысячелетия до н. э. Продолжение общей линии развития культуры крашеной керамики типа Кизил-Ванка (раскопки Федорова) прослеживается здесь на примере материалов шести погребений (Кармир-Ванк бис), раскопанных И. И. Мещаниновым в 1926 году⁵¹. Ведущими формами сосудов этих

⁵¹ См. И. И. Мещанинов. Краткие сведения о работах археологической экспедиции в Нагорный Карабах и Нахичеванский край. Сообщения ГАИМК, I, 1926; его же, Изучение доисторической керамики Азербайджана, «Новая книга об Анау», а также Б. А. Куфтин. Археологические раскопки в Триалети, введение.

погребений явились кувшины с удлиненной шейкой, треугольными мотивами сухой, полихромной (черный и красно-коричневый) матовой росписи и своеобразные горшки в виде «чайников», встречающихся на широкой территории от Крито-Микенского мира до Туркмении (Анау) и поздних памятников Ирана (Тепе-Сиалк), с чрезвычайно долгим сроком бытования.

Хронологическое распределение хорошо датированных комплексов, сочетающих в своих инвентарях и «чайники» кизил-ванкского типа, представляются памятниками Крита,падающими на период до 2000 года (по Чайлду)⁵², Тепе-Хиссара⁵³, датированного первой половиной II тысячелетия и Тепе-Сиалка — в пределах последних столетий II тысячелетия до н. э. Поздний возраст культуры Кизил-Ванк бис подтверждается стержневыми наконечниками стрел позднебронзового типа, которые были найдены в погребениях Кизил-Ванка в сопровождении плоскочеренковых кинжалных клинков и черноглиняного «чайника» со вдавленными узорами, повторяющего формы и орнаментальные мотивы рядом найденного расписного сосуда. Ареал памятников культуры Кизил-Ванк бис постепенно расширяется. Из разных пунктов Араратской равнины известны ныне 4 «чайника» (Армавир, Эчмиадзин и два беспаспортных) с бирюзовой аналогичной росписью и целый ряд сосудов других типов, которые ничем не отличаются от керамики Кармир-Ванка бис. Отдельное изучение этих, как и ряда более поздних памятников этой группы, представляется важным мероприятием, поскольку таковые образуют определенный центр конца среднебронзовой и начала позднебронзовой культуры, в которой сильно затягивается бытование крашеной керамики, встречающейся в ряде случаев с чернолощенной керами-

⁵² Г. Чайлд. У истоков европейской цивилизации, стр. 44—47.

⁵³ E. Schmidt. Tepe-Hissar, 1931, стр. 400, табл. CXXIV—CXXV; его же, Excavations at Tepe-Hissar-Damghan. Philadelphia, 1937.

кой и металлическими изделиями эпохи поздней бронзы.

Иначе обстоит дело во всех других центрах крашеной керамики среднебронзового этапа, развитие которого прекращается в основном к середине II тысячелетия. К числу памятников этого времени принадлежат Кироваканский курган и ряд других памятников, к рассмотрению которых мы переходим.



Рис. 28. Наконечник копья. Кироваканский курган

Кироваканский курган—выдающийся памятник конца среднебронзовой эпохи, был открыт при строительных работах в 1948 году и исследован Б. Б. Пиотровским. «Могила представляла собою большую яму площадью в 30 кв. м и глубиной более 3 м. Она была уставлена глиняными сосудами, черными, до блеска лощеными и красными с черной росписью, совершенно тождественными триалетским. Около сосудов обнаружена золотая чаша с изображением трех пар львов, украшенная тонкой гравировкой, и четыре серебряных сосуда. В центре могилы, на деревянном катафалке, украшенном бронзовыми гвоздями, покрытыми листовым серебром, был, по-видимому, высыпан прах покойника (пепел после кремации), там же найдено богатое ожерелье из сердоликовых и золотых бус. Особый интерес представляют бронзовые предметы вооружения, обнаруженные в кироваканском кургане: топор-секира, плоский топор, три кинжала и наконечник копья⁵⁴. Этот последний имеет тонкий ободочек на конце втулки и четко оформленное перо, снабженное широкой нервюрой (ГМА,

⁵⁴ Б. Б. Пиотровский. Археология Закавказья. Л., 1949, стр. 46—47.

инв. 1850, рис. 28). Он аналогичен с наконечником из XV кургана Триалети и несколькими другими образцами из Рас-шамра I, датированных К. Шеффером 1600—1450 гг. до н. э. Поразительное сходство закавказских втульчатых наконечников с сирийскими заставляет думать об общем их происхождении. Местное производство всех остальных бронзовых вещей не вызывает никакого сомнения. Асимметричная бронзовая секира с шестигранным перехватом шейки, округлой лопастью и косо поставленным обушком (рис. 29) представляет собою следующее звено развития грмагельского и шамшадинских топоров. Ею начинается серия сугубо закавказских боевых секир; кинжальные клинки листовидной формы с широким черешком, проткнутым отверстием и так называемые «пламевидные» с двумя или тремя отверстиями и легким срединным утолще-



Рис. 29. Асимметричная секира. Кироваканский курган

нием (рис. 30) хорошо увязываются как с ранними плоскими клинками, так и с кинжалчиком приплюснуто ромбического сечения раннего периода позднебронзовой эпохи; острый четырехгранный крюк с трубчатой втулкой (рис. 31, 1) найденный вместе с остатками медного котла (рис. 31, 2), имеет многочисленные параллели в памятниках позднебронзовой эпохи

⁵⁵ Cf. F. A. Schaeffer. La date des Kourganes le Trialeti, Antiquiti. № 68, 1943, стр. 183—187.

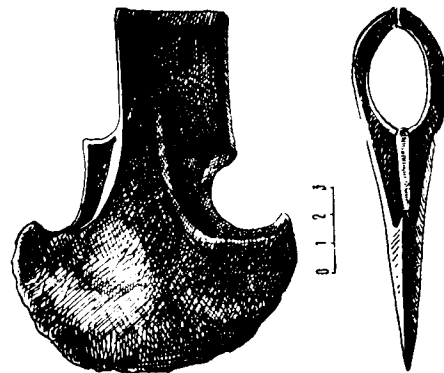

Рис. 30. Кинжальные клинки. Кироваканский курган

(Севан, Такиа, Толорс, Ходжалы—Арчадзор и пр.). То же самое можно сказать о втульчатом долоте с несколько закругленным лезвием (рис. 31, 3) и ручном топорике (рис. 31, 4), которые отныне становятся наиболее распространенными орудиями эпохи поздней бронзы и раннего железа. Сосуды из драгоценных металлов: серебряное ведро с дужкой, одноручная полусферическая чаша на поддоне, одноручный высокий кубок и золотая чаша с изображениями львов являются как бы упрощенными репликами драгоценного сервиза Триалети (рис. 32). Особняком стоит малая полусферическая чашечка без ножки с рельефными полукругами на поверхности, напоминающая орнаментацию лчашенских сосудов, форму и узоры глиняных кубков Узерлика⁵⁶.

Узерликские чашечки происходят в основном из II слоя и, в отличие от кироваканской,

⁵⁶ К. Х. Кушнарёва. Поселение эпохи бронзы на холме Узерлик-тепе, рис. 13, 12, 15.

снабжены невысокими поддонами. Более полное тождество наблюдается при сравнительном изучении комплексов глиняных сосудов Триалети и Кировакана. Два основных типа кироваканской керамики, красная расписная и черноангобированная с серой подкладкой, вполне совпадают с соответствующими типами керамики курганов № 14, 17, Топкар и пр. не только по формальным особенностям, но и по техническим приемам обработки. В этом отношении особенно показательны безручные чернлощенные гидрии с общими элементами геометрической орнаментации, выведенной с применением циркуля и линейки, гравировкой, пунсоновым орнаментом, штриховкой и гребенча-



Рис. 31. Орудия труда. Кироваканский курган



Рис. 32. Сосуды из серебра и золота. Кироваканский курган

тым штампом. Черноблестящая «гидрия» Кироваканского кургана с двумя горизонтальными поясками плоских наlepных кружочков (табл. I, 1), замечательный кувшин с елочкой у основания шейки, меандром на плечиках, поясками косых штрихов и мелко заштрихованных треугольников (табл. I, 2), а также гидрия с наlepными кружочками на тулове, от которых отходят заштрихованные метопы (табл. I, 3), разнятся от описанного типа сосудов XVII Триалетского кургана лишь некоторыми деталями. Среди триалетских материалов не находит аналогий очень изящный вытянутый кувшин, верхняя часть которого украшена двумя поясками стройного зигзага, а основание

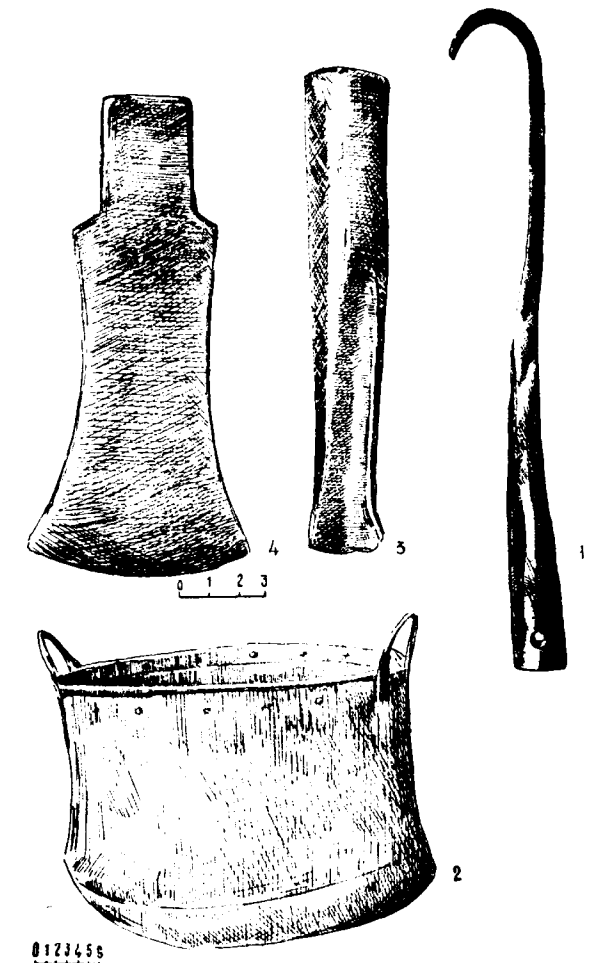
шейки—горизонтальной полоской, к которой примыкают мелкие треугольные шевроны (табл. I, 4). Многочисленные расписные гидрии кургана украшены, по сути, вариациями одного и того же орнаментального мотива, состоящего из разобщенных кружковым орнаментом групп вертикальных метоп, а также из очень крупных треугольных шевронов, покрывающих верхнюю половину корпуса. Эти сосуды также находят аналогии среди керамики кургана № 17. Довольно четкую группу составляют здесь и глубокие миски: красноангобирванные, с расписными полукругами у венчика, и чернолощенные или же бурые, с концентрическими полосками у края борта (табл. I, 5—6).

Одновременную и идентичную культуру Араратской равнины представляет могильник, обнаруженный в начале 1962 года к югу от Эчмиадзина, на расстоянии 2,5—3 км по правую руку дороги, ведущей в Хатунарх. Материалы разрушенных и раскопанных нами четырехугольных или овальных ямных погребений, обнаруженных в большом котловане на глубине 2—2,5 м от дневной поверхности, менее богаты по сравнению с комплексами курганов Триалети и Кировакана, но, являясь рядовыми, они весьма удовлетворительно представляют характерный средний уровень материального производства середины II тысячелетия.

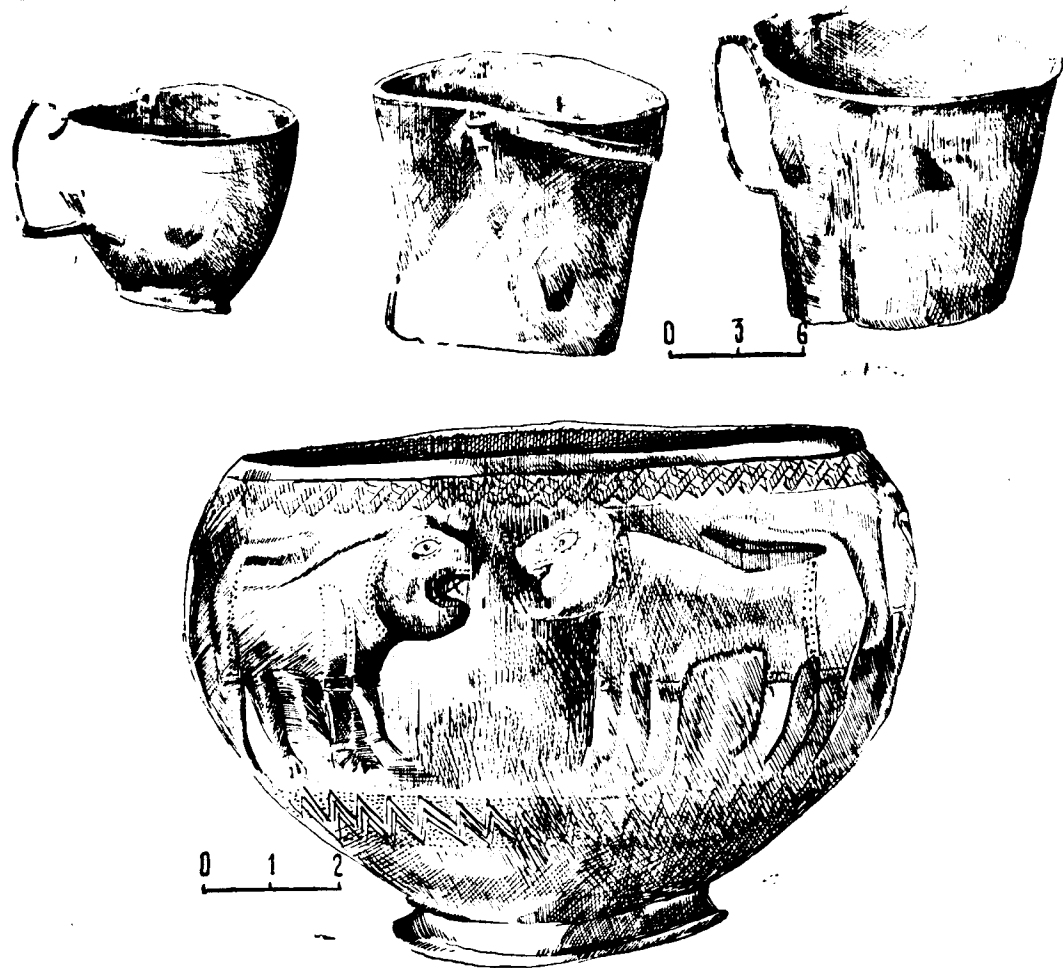
Одно из раскопанных здесь погребений (№ 1) представляло собою большую квадратную яму (размеры сторон 2,4 м) метровой глубины без остатков каменного или бревенчатого перекрытия. Многочисленный инвентарь погребения занимал почти всю поверхность его пола, разрушенные и полуистлевшие кости скелета, расположенного по оси погребения в скорченном положении, оказались под раздавленными сосудами в восточной части погребения. У шейных позвонков был обнаружен очень мелкий белопастовый бисер, замечательно отшлифованные шаровидные и бочонковидные бусы красного и розового сердолика, вполне аналогичные бусам богатого Кироваканского кургана (рис. 33, 1). Предметы вооружения находились в центральной части погребения, у остатков таза и бедренных костей. Группа эта состояла из трех миниатюрных наконечников стрел очень тонкой отделки (рис. 33, 2), бронзового кинжала (рис. 33, 3) и бронзовых деталей не сохранившихся деревянных ножен кинжала (рис. 33, 4). В отличие от широких наконечников стрел Кизил-Ванка, наконечники Эчмиадзинского погребения имели более вытянутую форму, узкую четырехгранную выемку у основания и совпадали с точностью с наконечниками вытянутой формы из триалетского кургана Топ-кар 2, где были выявлены остатки золотой арматуры типа узунларской и серебряные петли со щитками для подвешивания деревянно-



Рис. 33. Инвентарь погр. № 5. Эчмиадзин

го колчана⁵⁷. Они имели то же функциональное назначение, что и бронзовые детали ножен Эчмиадзина, состоящие из бронзовых пластин со свернутым в трубочку концом, четырьмя гвоздиками для закрепления к ножам пары овальных бронзовых петель, вдеваемых в трубочки пластин. Эти детали связывали ножны кинжала с портупеей через пару кожаных ремней. Что же касается бронзового фрагментированного кинжала, то он имеет довольно развитую форму, узкий черенок с длинным штифтом. Форма эта связывается с более древними типами клинков Кизил-Ванка и является прототипом черенковых клинков позднебронзовой эпохи.

⁵⁷ Б. А. Куфтин. Археологические раскопки 1947 г. в Цалкинском районе. Тбилиси, 1948, стр. 15 и сл.

Гораздо более многочисленную и разнообразную группу составляют крупные и мелкие глиняные сосуды: большие красноангобированные «гидрии», горшки и кувшины среднего размера с черной росписью и без нее, красноангобированные и черные чаши с орнаментацией или росписью, глубокие красные или черные фрагментированные миски. Среди 18 сосудов погребения выделяются следующие типы.

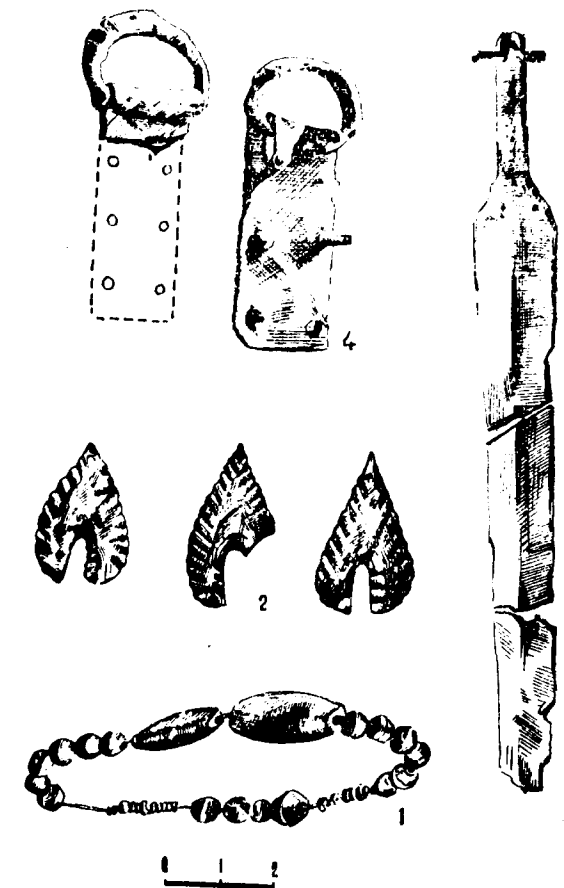
а) Крупные, крутоплечие, красноангобированные «гидрии» с вытянутым туловом и «чернолаковой» росписью на верхней половине сосуда (2 экз. табл. II, рис. 1—2).

Подобные сосуды происходят из многих курганов конца I половины II тысячелетия, в том числе из Заришата (Карская обл.), Триалети (курган № 7 и пр.) и Кировакана (ГМА инв. № 1861/22, 27).

б) Более мелкие красноангобированные «гидрии» описанного типа (табл. II, 3—4). Один из этих сосудов отличается более округлым строением корпуса и очень несложной расписной орнаментацией в верхней половине сосуда (табл. II, 5). Аналогично орнаментированные сосуды были выявлены Реслером в кургане Малого Паргета Карской области. Этого типа сосуды Кироваканского кургана не имели орнаментации.

в) Глубокие красноангобированные миски округлого профиля (табл. II, 6—8). Одна из них не имеет росписи; две остальные украшены вписанными друг в друга полукружьями, составляющими гирлянды. Подобные миски сопровождают расписные гидрии вышеописанного типа во всех погребениях конца I половины II тысячелетия, в том числе и богатом погребении Кировакана (ГМА, инв. № 1861/28 и пр.). К группе описанных мисок Эчмиадзина следует отнести также широкую, не совсем глубокую черноангобированную чашу с тонкими стенками (табл. II, 9). Орнаментация верхней половины сосуда состоит из сплошных остроконечных лепестков, выполненных тонкогребенчатым штампом и затертых белой массой. Это, по сути, тот же орнаментальный мо-

тив расписных гирлянд, выполненных иной техникой. Из разрушенных погребений Эчмиадзина вместе с чашами этого типа происходят черноангобированные «гидрии» с треугольными узорами. Они вполне соответствуют образцам сосудов Кироваканского кургана как моделировкой, так и орнаментацией, выполненной тонкогребенчатым штампом и затертой белой массой.

г) Следующая группа сосудов Эчмиадзинского погребения состоит из трех бурых или черных мисок типа группы «В». Они не имеют орнаментации, толстые и неравномерные стенки их покрыты сажей, не отличаются от грубой кухонной посуды богатого Кироваканского кургана (табл. II, 10—11).

д) Среди остального керамического материала выделяется множество фрагментов красноангобированного шаровидного горшка без рисунка (табл. II, 12), сделанная от руки бурого оттенка грубая кружечка с отбитой дугообразной ручкой, а также большое количество обломков грубоватого черноангобированного горшка. Черная поверхность и бурая подкладка сосудов также является одним из характерных признаков кироваканской керамики.

Раскопками второго погребения, расположенного метрах в десяти к северу от первого, было установлено, что эта характерная для керамики Кировакана (2 экз.) черта повторяется и в инвентарях Эчмиадзинского могильника. Керамика этого погребения представлена 12 исключительно черными грубыми сосудами и красноангобированным конусовидным кубком, не имеющим никаких деталей. Некоторые из этих сосудов имеют черный черепок и соответственно черные поверхность и подкладку, другие имеют красный или бурый черепок и подкладку, черный ангоб с наружной стороны.

Три варианта толстостенных мисок (6 экз.) типологически соответствуют определенным группам сосудов погребений Эчмиадзина и Кировакана. Одна из них вполне совпадает с расписными мисками группы «В», другая

имеет глубокие горизонтальные нарезки в верхней части борта и вовсе не отличается от мисок Кироваканского кургана (ГМА, инв. № 1861/21с, 21), остальные вместо нарезок снабжены утонченными низкими бортиками.

Некоторое разнообразие представляют горшки и кувшины погребения № 2. (6 экз.). Два кувшина имеют грушевидную форму, широкий приземистый корпус и суживающуюся высокую шейку, третий—более вытянутые пропорции и расширяющуюся кверху шейку. Горшки имеют приземистые и вытянутые пропорции, низкую, слегка отогнутую шейку.

Керамика рассматриваемого погребения была сконцентрирована в двух концах неглубокой овальной погребальной ямы со свободным пространством для захоронения в северной части могилы. Остатки скелетов не сохранились, но, судя по расположению инвентаря, здесь находилось не более двух костяков. Погребение № 2 являлось одним из многих рядовых захоронений Армении, грубые глиняные сосуды которых составляют весьма скромную собственность их «владельцев».

18 грубых сосудов, типа обнаруженных в погребении № 2, но более тонкостенных, покрытых иногда красным неблестящим ангобом, обнаружено в погребении № 3, расположенном на расстоянии 50 м к югу от второго. Они оказались в яме овального очертания (длина 2,10 м, ширина 1,75, глубина 50 см) вместе с костяками человека и быка. Среднего размера кувшины и горшки располагались у ног, глубокие красные и черные миски—у изголовья. В отличие от погребения № 2 здесь представлены редкие для комплексов рассматриваемого периода формы сосудов: несколько глубоких мисок в виде усеченного конуса, мелкие горшочки с узкой срезанной горловиной и нависающими над корпусом бортами, выполненная от руки грубая маленькая «солонка», а также каменные крышки сосудов, типичные для богатого Кироваканского кургана.

Два бесформенных отщепы обсидиана и маленький бронзовый клиночек с треугольным

лезвием и широким черенком составляют группу «орудий» этого погребения.

Очень типичная картина представилась нам при раскопках погребения № 5, расположенного к югу от первого, на расстоянии 5 м.



Рис. 34. Инвентарь погр. № 5. Эчмиадзин

По форме камеры, размерам его, предметам вооружения, расположению остатков человеческого скелета, частей туши быка и сравнительно богатого инвентаря в центре площади могилы оно вполне соответствовало погребению № 1, но основной массе глиняных сосудов—погребениям № 2 и 3. Пол могилы был завален черепками восемнадцати сильно раздавленных сосудов: черных, безручных, простых кувшинов с высокой шейкой (6 экз.), иногда с каменными крышками кироваканского типа, черных и красных простых мисок с углубленным пояс-

ком на венчике и нескольких сосудов малых форм. У южной стенки погребения находилась красноангобированная большая «гидрия», типа найденного в погребении № 1. В этом сосуде оказалась черная грубая кружечка, сделанная от руки, не отличающаяся от кружечки в гидрии погребения № 1. По-видимому, здесь подчеркивается какая-то черта местного погребального обряда. Под завалом сосудов, в центральной части могилы, оказались отдельные трубчатые кости скелета и остатки таза погребенного, вместе с одиннадцатью наконечниками стрел из обсидиана, фрагментированным кинжалом из бронзы, бронзовыми колечками от портупей и единичными сердоликовыми бусами (рис. 34). В отличие от краснокремневых стрелочек I погребения, стрелы рассматриваемого комплекса изготовлены из прозрачно-дымчатого обсидиана (за исключением одной). Все они отличаются чрезвычайно тонкой отделкой и хорошей сохранностью. На месте обнаружения кинжала оказались истлевшие остатки органического вещества — вероятно кожаных ножен кинжала. Сам кинжальный клинок принадлежал к типу черенковых с отверстием на кончике, как кинжал погребения № 1.

Таким образом, в трех погребениях Эчмиадзина добыто три черенковых кинжала разных вариантов, которые вместе с разнотипными клинками Кировакана служат основными прототипами многочисленных вариантов черенковых кинжалов эпохи поздней бронзы. Я уже не говорю о замечательных обсидиановых наконечниках стрел, которые почти полностью повторяются в лчашенских погребениях конца XIV—XIII вв. до н. э.

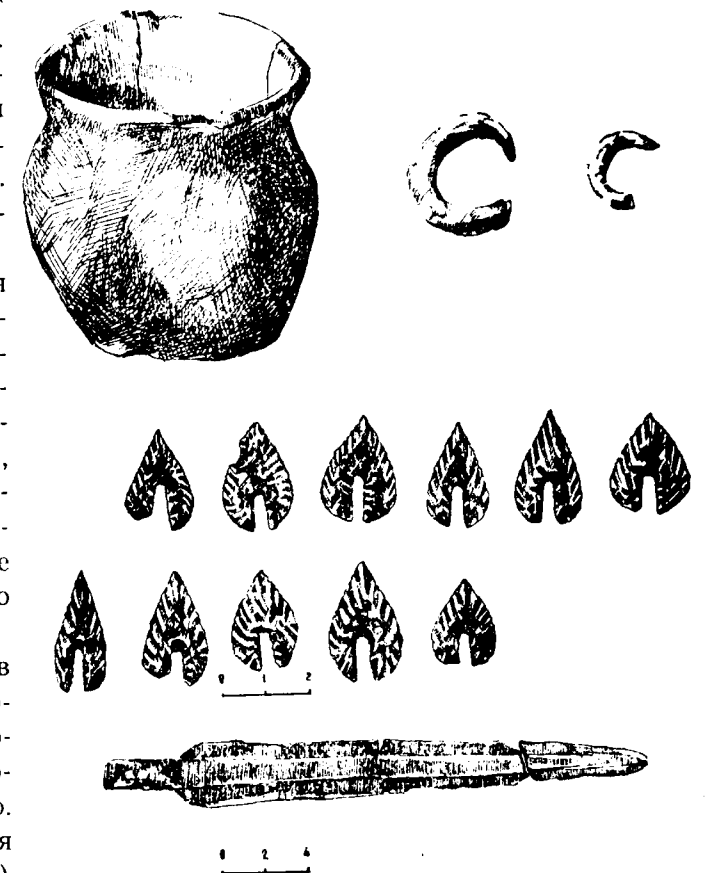
Комплексу рассмотренных памятников конца среднебронзового этапа соответствует наиболее западная группа курганов культуры расписной керамики, затронутой исследованием Э. Реслером в 1900 году в сел. Малый Паргет, Заришатского уезда, Карской области. Фрагменты черноблестящих сосудов Заришата (курган № 1) с серо-бурой подкладкой, лен-

точно-рамочным узором и мелкими штриховыми треугольниками, затертыми белой (табл. III, 1—2), не отличаются от керамики курганов Кировакана, Дманиси и Триалети (Топкар 2) по мотивам орнамента и технике их выполнения. То же самое можно сказать о безручной красноангобированной гидрии (курган № 3), верхняя часть которой разделена на ряд вертикальных метоп с волнистыми линиями, наведенными черной краской (табл. III, 3)⁵⁵.

Нам не известен ареал памятников среднебронзового этапа на северо-западе и юго-западе исторической Армении, районах, тесно связанных культурно-экономическими узлами со страной Хайаса-Аззи, с Сирией и восточносредиземноморскими районами, однако отдельные вещественные памятники материального производства рассматриваемого периода свидетельствуют именно о наличии подобных взаимоотношений. Некоторые из этих, явно импортированных, вещей указывают, например, на связи с Эгейским культурным миром. Это длинные мечи-рапиры, не получившие в Закавказье широкого распространения. По устному сообщению А. О. Мнацаканяна, один из них был обнаружен на дне ограбленного погребения (35,а) Качаганского кургана, исследованного им в 1951 году. Это рапира микенского типа с крестообразным сечением и коротким продырявленным черенком. Вторая рапира была найдена при строительных работах в ДзораГЭСе (1933) в том же Алавердском районе; она отличается ярко-зеленой благородной патиной и несколько укороченным, поврежденным клинком. Третий меч микенского типа происходит из Самтаврского погребения (№ 243) нижнего яруса, датированного Т. Н. Чубинишвили эпохой средней бронзы (рис. 35,в)⁵⁹.

⁵⁵ Материалы хранятся в Историческом музее Москвы (инв. 1533). О работах см. Отчет Э. Реслера Импер. арх. комиссии от 3/XII 1902.

⁵⁹ Т. Н. Чубинишвили. «К истории культуры раннего этапа среднебронзового периода в Шидкартлин» (автореферат диссертации), Тбилиси, 1954, стр. 12—16.

Погребение № 243, выложенное сверху «каменным кругом», принадлежало к немногочисленным в Самтавро погребениям с курганной насыпью. В нем, кроме упомянутого меча и глиняных сосудов, был обнаружен медный кинжальный клинок кироваканского типа.



Рис. 35. Бронзовые рапиры. а—из Качаганского кургана, б—из ДзораГЭСа, в—из Грузии

Многочисленные рапиры и смежные типы мечей из Эгейского мира были опубликованы А. Эвансом и Г. Шлиманом. В археологической литературе широко известны микенские богатые гробницы (напр. № 4)⁶⁰ с десятками образцов оружия, среди которых имеются рапиры, не отличающиеся от алавердских. А. Эванс отмечал, что рапиры, а равным образом и мечи с крестообразным и «рогатым» ос-

⁶⁰ Н. Schliemann. Mykenae, Leipzig, 1878, стр. 323—326.

нованием рукоятки, встречаются в последний период существования Кносского дворца, имея свои прототипы в инвентарях среднеминойского периода (по Эвансу, I половина II тысячелетия). Он утверждал, что рапиры, образующие важную группу среди микенского и кносского типов оружия, появляются, в частности, в среднеминойский III период (XVII—XVI вв. до н. э.) и продолжают существовать до позднеминойского I периода⁶¹. Вслед за Эвансом эту датировку подтверждает Дж. Пендлбери, основываясь на стратиграфически хорошо определяемых образцах, найденных в отложениях в Исопате, а также среди посвященных приношений Аркалохори. Уточняя абсолютную хронологию среднеминойского III периода на основании египетских эталонов, Пендлбери дает крайние даты 1800—1750—1580 годы, соответствующие началу и концу периода⁶². С маленькой оговоркой принимает эту датировку и Чайлд (1700—1550 гг.)⁶³. Таким образом, по нерасходящимся, в сущности, датировкам исследователей, период фабрикации интересующего нас типа оружия в Крито-Микенском мире приходится в основном на время между 1700 и 1500 гг. до н. э. Очевидно, микенские рапиры могли стать предметами экспорта не в период первоначального их производства, а на базе более широкой фабрикации, имевшей место в XVI—XV вв., когда микенская керамика и другие изделия вывозились в Трою, Палестину, Сирию и в Египет.

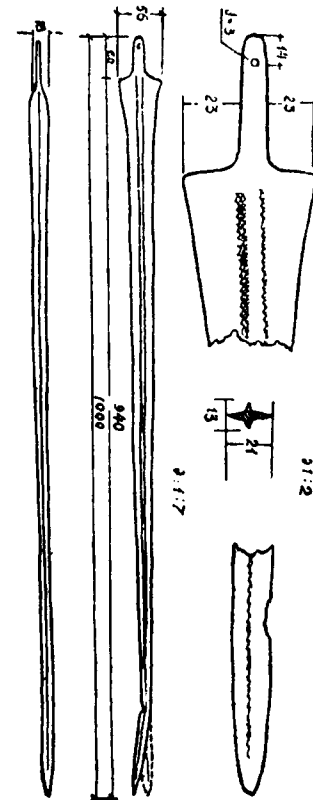
С этими районами Древнего Востока связана еще одна форма металлического оружия, которое, как и рапиры микенского типа, не получило широкого распространения на Кавказе и встречается здесь чрезвычайно редко. Это

⁶¹ А. Evans. The Palace of Minos, vol. VI, p. II, стр. 844—846.

⁶² Дж. Пендлбери. Археология Крита, 184—196.

⁶³ Г. Чайлд. У истоков европейской цивилизации.

⁶⁴ В. В. Яковлев. *У истоков европейской цивилизации*, стр. 208—209, рис 107.

парадная миниатюрная секира, обнаруженная в Иджеванском районе Армянской ССР (рис. 36). Разновидные боевые секиры этого типа широко были распространены в древневосточных областях. Древнейший из них происходит из Шумера (Ур)⁶⁵, а более усовершенствованные из Луристана⁶⁶, Элама, Египта, Сирии и Палестины⁶⁸. Все они иллюстрируют культурные взаимосвязи между областями вавилоно-хеттского круга.



Рис. 36. Миниатюрная секира Иджевана

Особенно примечательны в этом отношении сирийские секиры с цельноотлитыми втулками, импортированные в Египет в период Нового царства и изображенные в росписях оружейной камеры Рамзеса III, а также в многочисленных других случаях при представлении наемников из сопредельных областей⁶⁹. В последнее время боевая секира этого типа была найдена в туфовом склепе обширного могильника в Артике⁷⁰. Она принадлежит как раз к типу описанных выше довольно поздних трубчатобушных секир Передней Азии, с двумя отверстиями в верхней части лопасти. Несколько экземпляров подобного оружия из Египта,

⁶⁵ F. Hantzer. *Kaucasus—Luristan, Eurasia Septentrionalis antiqua*, IX, Minns volume, Helsinki, 1934, стр. 61—63, рис. 16—18.

⁶⁶ Там же.

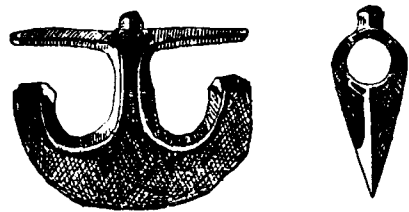
⁶⁷ O. Montellius. *Die älteren Kulturperioden in Orient und in Europa*. Stockholm, 1923, II, стр. 239, рис. 776.

⁶⁸ Там же, стр. 240, рис. 7856, а также H. Vopelt; ук. соч., рис. 15.

⁶⁹ Там же, стр. 30—34.

⁷⁰ Т. С. Хачатрян. *Материнская культура древнего Артика*. Ереван, 1963, стр. 57, табл. 3, рис. 3.

Финикии и Элама было опубликовано еще Монтелиусом⁷¹.

В отличие от сирийских, иджеванская секира не имеет втулки и находит единственную аналогию в переднеазиатском экземпляре, опубликованном Г. Бонне (рис. 14e). Центр производства этих секир не может быть определен ныне из-за отсутствия точных данных.

Приведенный материал эпохи средней бронзы иллюстрирует интенсивные культурные взаимоотношения Армении со странами Передней и Малой Азии, а также с областями Эгейского бассейна. С другой стороны, он показывает, что триалетские богатые курганы племенных вождей с их оригинальными памятниками варварского великолепия не являются уникальными свидетелями этапа возвышения родо-племенной организации с выделившейся богатой аристократией. Географическое размещение рядовых памятников этой культуры указывает на широкий пласт с единым культурным обликом, охватывающий значительную территорию Армянского нагорья от восточных рубежей Хайаса-Аззи до юго-западных пределов современной Грузии, т. е. от Эрзерумской области до Триалети (Карс, Ленинакан, Кировакан, Узунлар, Дманиси, Триалети, Ахалцихе). При этом между синхронными памятниками северной Армении (Кировакан, Узунлар) и южной Грузии (Триалети) стоят колоссальные дманисские курганы (раскопки О. М. Джапаридзе), керамический материал которых хорошо увязывается с комплексами Кировакана и Триалети. Эти наблюдения подтверждают остроумную догадку Б. Б. Пиотровского об интенсивной взаимосвязи замечательных памятников культуры всего Закавказья с памятниками северо-восточной части Малой Азии⁷², с культурой страны Хайаса-Аззи, засвидетельствованной хеттскими документами середины II тысячелетия и стоявшей близко к

⁷¹ O. Montellius. Ук. соч., стр. 239—240.

⁷² Б. Б. Пиотровский. *Археология Закавказья*, стр. 45—46.

хеттскому государству в аспектах культурно-экономического и общественного развития.

Переднеазиатская культурно-экономическая среда накладывала, несомненно, свой глубокий отпечаток на облик культуры Армении, которая, однако, развивалась на основе глубоко самобытных внутренних закономерностей, определивших характер и направление культуры среднебронзовой Армении. Об этом свидетельствуют, прежде всего, наметившиеся ныне крупные локальные очаги культуры местной расписной керамики в пределах: лори-триалетской группы, связанной с мощным алавердским меднорудным интрузивом; севан-узерликской группы, приуроченной к богатой меднорудной базе Мисханы и Зангезура, а также плохо изученной пока группы памятников Нахичевань-Арагатского района, также снабжавшегося, вероятно, рудами того же Зангезура. Эти локальные группы характеризуют время и процесс становления крупных металлургических очагов Закавказья и всего Армянского нагорья, богатые рудные залежи которого создавали все условия для образования подобных же центров культуры в таких областях Армянского нагорья, как Спер и Тайк, Рштуник, Алзник, Сасун и некоторые другие районы, игравшие значительную роль в развитии переднеазиатской металлургии, именно в смысле обеспечения сырьем месопотамских и других южных центров древней цивилизации.

Творчески развивая традиции древнебронзовой металлургии и впитывая новые достижения переднеазиатской техники, племена Армении и Закавказья на протяжении пятивекового развития создали прототипы всех ведущих форм предметов вооружения и орудий труда позднебронзовой эпохи (бронзовые асимметричные секиры, ручные топоры, долота, наконечники копий, кинжалы и пр.). Процесс постепенного видоизменения материального производства особенно ярко наблюдается на примере керамических комплексов рассматриваемого этапа. Уже в начале II тысячелетия поя-

вилась наиболее ранняя группа расписной керамики, созданная на базе совершенно новой трактовки богатых орнаментальных мотивов предыдущего этапа и использования многоопытной техники красочного рисунка, применявшегося давно в сопредельных областях. Неузнаваемо видоизмененная, таким образом, расписная керамика погребений тазакендского типа, служила исходной опорой гончарного дела среднебронзовой эпохи. Дальнейшее развитие керамического производства шло, как прежде, по линии унификации рисунка росписи и моделировки сосудов, появления белоинкрустированной керамики с переосмысленными мотивами традиционной орнаментации, расширения продукции бирюзовой керамики и появления первых образцов черных лощеных сосудов, украшенных с помощью лощила. Все эти видоизменения привели к отрыву от старой традиции, к созданию качественно и формально новых образцов керамики переходной стадии и раннего периода позднебронзовой эпохи.

НЕКОТОРЫЕ ПОГРЕБЕНИЯ ПЕРЕХОДНОГО ЭТАПА

(Конец XV—XIV вв. до н. э.)

Стадия перехода от культуры среднебронзового этапа к более поздней индустрии цветущей поры металлургии бронзы представлена пока незначительным количеством археологических комплексов, сочетающих в своем составе керамику с ярко выраженными признаками производства середины II тысячелетия с целым рядом новых элементов, развитие которых приводит в дальнейшем к замене всей продукции гончарного ремесла среднебронзового периода керамикой нового типа.

Одним из характерных памятников этого периода является погребение, открытое случайно в сел. Норатус, Нор-Баязетского района в 1958 году, на приусадебном участке кре-

стьянина Костана Карапетяна⁷³. Это грунтовое погребение, обнаруженное на глубине 2,5 м от дневной поверхности, в котором, кроме скелета человека, костей быка и барана, были обнаружены: спиральный браслет, два кинжала из бронзы (табл. V, 1), обсидиановый скребочек, 9 глиняных сосудов и два фрагмента миниатюрных тонкостенных сосудов отличной формовки, с полушарной ручкой, попавших сюда из более древнего погребения. Все остальные сосуды образуют единый комплекс, определенные образцы которого находят свои аналогии или в материалах среднебронзового этапа, или же в керамике позднебронзового века.

В первой группе их, рядом с черноблестящими, неорнаментированными кувшинами (4 экз., табл. IV, 3—4), типа несколько вытянутых «гидрий» (табл. IV, 5) богатого погребения Кировакана, находились также красноангобированные сосуды, являющиеся упрощенными образцами расписной керамики того же богатого кургана. Один из них представляет собою глубокую миску, без характерной расписной гирлянды у венчика (табл. IV, 6). Другой сосуд — красноангобированный кувшин вытянутых пропорций с расписными метопами также повторяет формальные и орнаментальные признаки некоторых сосудов Кировакана, резко отличаясь от них отсутствием сочных треугольных шевронов и сухостью росписи вообще (табл. IV, 6).

Очень изящная, тонкостенная чашечка, найденная рядом с описанным кувшином и покрытая известняковой крышкой, сильно приближается к группе орнаментированных и гладких миниатюрных сосудов, происходящих из раскопок Узерликского поселения (табл. IV, 2)⁷⁴.

⁷³ Погребение Норатуса доследовали мы сразу же после сообщения геолога С. П. Баляна о находке в нем интересных сосудов. Материал хранится в местном краеведческом музее.

⁷⁴ К. Х. Кушнарєва. Ук. соч. рис. 12 второй слева, рис. 13, 1—2; рис. 14, 4; рис. 15, 3.

Остальные три сосуда — среднего размера черноблестящие кувшины с высокой красивой шейкой и округлым корпусом, не имеют аналогий в известных нам керамических материалах эпохи средней бронзы (табл. IV, 7—9). Все они имеют на плечиках треугольные белоинкрустированные резные шевроны, заполненные либо вертикальными рядами зигзагов, либо штрихованными линиями, нанесенными тонкогребенчатым штампом. Здесь мы видим не только развитие элементов обычного треугольного шеврона расписной керамики, но и применение новых технических приемов, которые сочетаются лишь в керамике позднебронзовой эпохи. Поэтому описанные сосуды Норатуса находят очень близкие аналогии в фрагментах керамики доурартского поселения Кармир-блур, в сосудах связанного с ним могильника и в целом ряде керамических комплексов других погребений и поселений (некоторые погребения и поселение Лчашена, нижний слой двинского холма, верхний слой Муханат-тапы), относящихся или к переходному этапу, или к различным стадиям позднебронзовой эпохи. Особенно показательны в этом отношении фрагменты черноблестящей керамики из верхнего культурного слоя поселения на холме Муханат-тапа, лежавшего над слоем расписной керамики и относящегося к раннему этапу позднебронзовой культуры. Обломки тонкостенных сосудов, покрытых треугольными шевронами норатусского типа (инв. 1439/534 ГИМА), были встречены здесь вместе с другими фрагментами, различные орнаментальные мотивы которых состояли из того же характерного зигзага (инв. 1439/491), или же с крупными, пока не совсем изящными фрагментами профилированных чаш, носивших под венчиком лощеные фризы сетчатой или штриховой орнаментации (инв. 1439/566, 575). Попадают здесь также весьма интересные обломки (инв. 1439/576) с полным повторением мотивов украшений расписной керамики (треугольные шевроны, заполненные волнистой и сетчатой орнаментацией), выполненных лощением.

Связи, устанавливаемые между определенными керамическими группами доурартских поселений Кармир-блур, Муханат-тапы и отдельными образцами глиняных сосудов из курганов позднего периода культуры расписной керамики, подтверждаются также при сравнительном изучении материалов Кармир-блур и раскопанных А. А. Миллером в 1926 году в Кизил-Ванке⁷⁵ погребений, относимых Б. А. Куфтиным к стадии кизил-ванкской расписной керамики (Кизил-Ванк 2)⁷⁶. Особо примечательны в этом отношении широкие горшки с петельчатой ручкой, снабженные трубчатым носиком, и биконической формы сосудики, имеющие профилированные ручки. Полное формальное соответствие отмеченных кизил-ванкских сосудов с Кармир-блурскими нарушается лишь тем, что вместо крупного узора, нанесенного красной глянцевой краской, последние носят на себе каннелюры, резные и рельефные орнаменты, образующие более сложный рисунок, чем это наблюдается на сосудах из Кизил-Ванка. Б. А. Куфтин правильно замечает, что указанный тип кизил-ванкских сосудов продолжает с этого времени господствовать на территории Азербайджана. Однако в таком случае нельзя эту керамику датировать ванкской эпохой, поскольку более ранние ее аналогии обнаружены в доурартском могильнике и в жилищах родового поселения Кармир-блур, залегающих под урартскими жилыми кварталами. Следовательно, III стадия кизил-ванкской расписной керамики падает на какой-то отрезок времени, предшествовавший ванкской эпохе. То же можно сказать и о верхнем слое материалов Муханат-тапы, которые, после ошибочной датировки Байбуртяна, так и приурочиваются к урартскому времени.

Таким образом, применение прямо заимствованных, видоизмененных или упрощенных

⁷⁵ А. А. Миллер. Археологические исследования в Нахичеванской республике. Сообщ. ГАИМК, 1, 1926.

⁷⁶ Б. А. Куфтин. Археологические раскопки в Триалети, I, Тбилиси, 1941, стр. 8—9.

орнаментальных мотивов, выполненных в совершенно новой технике, наблюдаемой впервые в памятниках расписной керамики (погребение № 6 в Лчашене, погребение с чайником в группе Кизил-Ванк бис), а затем в Норатусе и в верхнем слое поселения Муханат-тапа, определило направление развития гончарного дела всего последующего этапа. Полное преобладание керамики отмеченных типов в погребальных инвентарях первых двух столетий эпохи поздней бронзы, последующее их развитие в материальном производстве после первоначального появления железа, а также создание первых образцов керамики в пределах культуры конца средней бронзы и переходного этапа не оставляют сомнения ни в генетических путях развития своеобразного керамического производства позднебронзовой эпохи, ни в приблизительных хронологических рамках этого процесса. Промежуточное положение рассматриваемых памятников фиксирует как раз характерный момент в развитии материального производства, когда наряду с отжившими формами появляются ведущие типы ремесленной продукции нового времени.

Это касается не только комплексов глиняных изделий. Характерно, что упомянутая выше маленькая группа металлических спиральных браслетов в два-три оборота и кинжальных клинков с широким проткнутым отверстием черешков находит аналогии как в материалах среднебронзовой поры, так и в комплексах более поздних. Так, кинжальные клинки Норатуса находят свои точные параллели, с одной стороны, в инвентарях богатого Кироваканского кургана (XVI—XV вв. до н. э.), с другой, — в материалах древнейших погребений Самтавро, охарактеризованных в качестве памятников раннего этапа позднебронзовой культуры.

Типичным набором металлических изделий переходного возраста является группа чрезвычайно интересных бронз, добытых раскопками П. К. Кучинского (1916) в сел. Кеопри-Кеой, на р. Аракс, близ Эгзерума, и пред-

ставленных, к сожалению, без достаточной документации⁷⁷.



Рис. 37. Предметы вооружения. Могильник Кеопри-Кеойя

Кеопри-кеойская группа связывается с инвентарями Норатусского погребения фрагментом крупного клинка сплюснуто-овального сечения (Эрмитаж, О/В, инв. 1781, рис. 37, 1) и целым рядом однотипных мелких клиночков с продырявленными черенками (инв. № 17178, 17182, 17179, рис. 37, 2—3), которые также вполне соответствуют клинкам из Кировакана и Самтавро, где однотипные предметы содержат

⁷⁷ Материалы из раскопок П. К. Кучинского хранятся в отделе Востока Гос. Эрмитажа.

от 6 до 12% олова⁷⁸. Так же определяется место бронзовых булавок Кеопри-Кеойя. Они сильно напоминают причудливые булавки Кизил-Ванка⁷⁹ и находят аналогии в погребальных комплексах Банисхеви и Тли Грузинской ССР⁸⁰, где, наряду с ними, выявлены кинжальные клинки и другие вещи описанных выше типов, а также литые миниатюрные наконечники копий раннего облика.

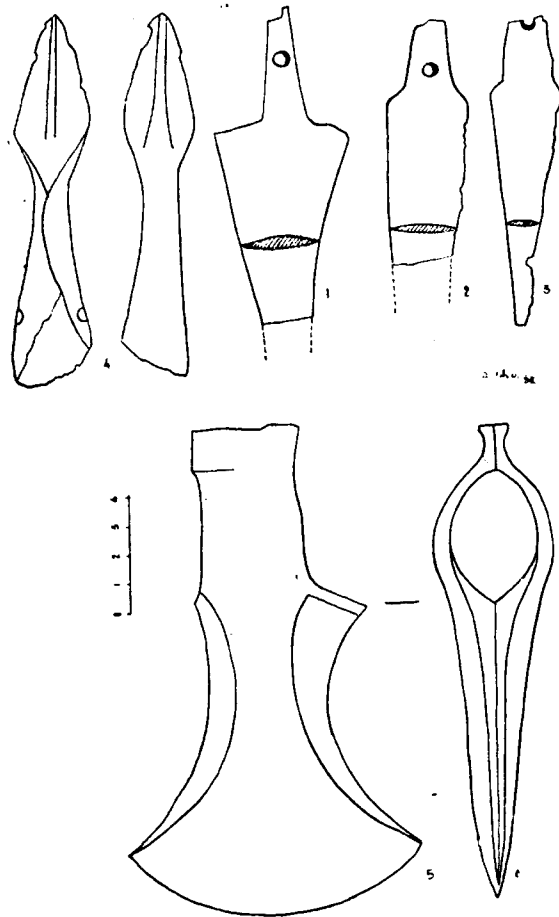
В закавказских материалах рассматриваемого круга не находят близких аналогий миниатюрный кованый наконечник копья или дротика (рис. 37, 4), а также бронзовый топор весьма архаичного облика, связанный с вариантами топоров южного и малоазийского происхождения. Топор этот (инв. 5043, рис. 37, 5) отличается от топора типа Тепе-Гавр—Ленинакан строением обушка, но совпадает с ним по деталям шестигранной шейки и лопасти. Близкие типы топоров из районов исторической Армении (Сивас, Топрах-Кале)⁸¹ хранятся ныне в собраниях Британского музея и этнографического музея Анкары. Однако материалы Кеопри-Кеойя находят наиболее точные параллели в серии вычурных бронзовых булавок и других изделий, добытых раскопками верхнего, наиболее позднего слоя анатолийского Кюль-тепе. Из гробницы (№ 10) этого слоя происходит боевой топорик, не отличающийся от кеопри-кеойского. Исследователи относят его к XV—XIV вв. до н. э. (1450—1365 гг.) на основе аналогичных находок в Угарите и отмечают, что варианты этих топоров были распространены в Северной Месопотамии, в Сирии и в Малой Азии. Некоторые другие отмечают, что подоб-

⁷⁸ Т. А. Чубанишвили. Ук. соч., стр. 12—15.

⁷⁹ А. А. Спицын. Ук. соч.

⁸⁰ Материалы из раскопок В. И. Долбежева (1889—1890) и В. А. Городцова (1911) в сел. Тли и Банисхеви хранятся в Историческом музее Москвы (№ инв. 25249, 25278, 50996, 57321 и пр.), частично опубликованы в ОАК за 1890 г., стр. 101—108, ОАК за 1911 г., стр. 31 и сл., а также МАК, VIII, стр. 336.

⁸¹ St. Przeworski. Die Metallindustrie Anatoliens..., табл. XII, 1—2.

ные формы были распространены также в Далматии и Албании⁸².

Неразрывные связи Кеопри-кеойской коллекции с указанными памятниками Азии и, первым делом, с поздним комплексом Кюль-Тепе не вызывают никакого сомнения.

Разбор металлических изделий кеопри-кеойской группы действительно позволяет усматривать в ней черты производства переходного периода. Однако затяжной характер видоизменения продуктов металлообрабатывающего ремесла, а также отсутствие керамического комплекса в материалах Кеопри-Кеойя не позволяют пока говорить о полной синхронности с памятниками Норатуса и верхним слоем Муханат-Тапы.

Подобной оговорки не требует комплекс своеобразных керамических изделий, добытых раскопками одного из погребений (1955) известного Лчашенского могильника, отнесенного исследователем к очень позднему времени⁸³.

В отличие от всех вышерассмотренных гробниц ранних ступеней эпохи бронзы, погребение Лчашена относилось к типу «каменных ящиков» с четырьмя стенами, сложенными из бесформенных глыб. В нем, кроме истлевших остатков скелета барана, сохранилось 22 сосуда, многие из коих отличались черной блестящей поверхностью и двуцветным заполнением резного орнамента. В формовке, орнаментации и технике выполнения упомянутой керамики сочетаются подчеркнутый архаизм с новыми элементами и изделиями, весьма характерными для гончарного производства поздней бронзы. Здесь мы видим изготовленные от руки, покрытые сажей глубокие чаши или миски, имеющие свои ранние параллели в кухонной посуде среднебронзовых памятников Кировакана,

⁸² T. Özgüç. Excavations at Kültepe 1954 Finds of Level 1 b, Türk Tarih Kurumu, Belleten, 1955, XIX, 73, стр. 69—70, рис. 69—78, 40—42.

⁸³ А. О. Мнацаканян. О двуцветной керамике Лчашена. «Изв. АН АрмССР», № 5, 1957, стр. 107 и сл. Далее приводится материал Лчашенского погребения по указанной публикации.

Узерлика и Лчашенского кургана № 6; горшки с декоративными ручками и приделанными к ним головками гвоздиков (табл. V, 1), сходные с крупными медными котлами богатого Кироваканского кургана и некоторых более поздних памятников Нагорного Карабаха (Ходжалы-Арчадзор)⁸⁴ и Лори-Памбакского медно-рудного района (ахталинский клад)⁸⁵, а также высокие продолговатые сосуды с глубокими вдавливами с обеих сторон бортов, придающих сосуду форму «индийского ореха» (табл. V, 2). Аналогичные бирюзовые или черные сосуды, встреченные многократно в памятниках ранней группы крашеной керамики⁸⁶, сосуды с светлоангобированной поверхностью и бурой треугольной росписью периода исчезновения крашеной керамики⁸⁷ и некоторые другие экземпляры указывают на бытование подобных сосудов в пределах трех-четырёх столетий.

Остальные глиняные изделия Лчашенского погребения являются обычными для производства позднебронзовой эпохи. В указанную категорию вещей входят изящные высокие кубки неизвестного назначения (табл. V, 3). Ящичные курильницы (табл. V, 4), тонкостенные миски (табл. V, 5) и сосуды с удлиненной шейкой (табл. V, 6). Примыкая к гончарной продукции конца среднебронзового и промежуточного этапа двуцветной окраской орнаментации и довольно архаичной техникой нанесения узора, эта керамика знаменует собою начало гончарного производства позднебронзовой эпохи резким морфологическим отрывом определенных нововведенных образцов глиняных изделий, которые становятся обычными в целом ряде памятников раннего этапа позднебронзовой

⁸⁴ К. Х. Кушнарева. Памятники позднебронзовой эпохи Нагорного Карабаха, СА, XXVII.

⁸⁵ Неопубликованные еще материалы этого клада хранятся в фондах Гос. исторического музея Армении.

⁸⁶ А. А. Спицын. Ук. соч., а также материалы, приведенного нами Нор-Баязетского погребения.

⁸⁷ Несколько беспаспортных сосудов, переданных из Эчмиадзинского музея.

культуры и, постепенно видоизменяясь, сохраняются и в эпоху раннего железа. Рассмотрение каждого отдельного типа названных выше изделий может подтвердить эту мысль.

Черноблестящий кубок, имеющий конически расширяющийся полый корпус и чашевидное основание, покрыт большими и малыми треугольными резными шевронами и фигурами змей, затертыми поочередно то красной, то белой пастой. Как правильно отмечает А. О. Мнацаканян, такую же окраску имеет совершенно аналогичный кубок Нор-Баязета (инв. 760). Все остальные кубки отмеченного типа («Мрдби дзор»⁸⁸, Самтавро, Бешташен, Гостибе⁸⁹, Бжни, Агавнатун и др.) украшены узорами, заполненными лишь белой массой. В инвентарях ряда указанных погребений с находками белоинкрустированных кубков не встречены какие-либо изделия, принадлежавшие к культуре средней бронзы. Наоборот, во многих из них преобладает довольно поздний инвентарь, встречаются даже кобанские топоры и кинжалы кахетинского типа, которые вообще не соответствуют материалам и богатому комплексу керамики из рассматриваемого Лчашенского погребения. Следовательно, кубки лчашенского типа продолжают бытовать долгое время в памятниках закавказской культуры различных периодов, наиболее ранним из коих является Лчашенское погребение и соответствующая ему новооткрытая группа аналогичных курганов того же лчашенского некрополя (3, 5, 7, 8 и пр., открытые в 1957 и 1961 гг.), инвентари которых с некоторыми незначительными отклонениями повторяют типы изделий разбираемого комплекса.

⁸⁸ Ե. Լալաշյան. Դամբանների պեղումները Խորհրդային Հայաստանում:

⁸⁹ Б. А. Куфтун. Археологические раскопки в Триалети, рис. 66—68.

⁹⁰ А. О. Мнацаканян. Ук. соч., стр. 114.

⁹¹ Один из наиболее ранних кубков происходит из разрушенного в Агавнатуне погребения (1962). Вместе с ним найдены украшенные лощением горшки и миски, которые вполне соответствуют керамике последующего этапа Лчашен-гехаротской группы.

Для погребальных комплексов этой группы одинаково типичны: тонкостенные черноблестящие чаши с двуцветноинкрустированными треугольными шевронами на профилированных венчиках, вполне тесно связывающиеся с многочисленными чашами из погребений последующего периода ранней поры позднебронзовой эпохи (курганы племенных вождей Лчашена, крупные кромлехи Гехарота, погребения Тазакенда, Артика, Зейвы и пр.), своеобразные сосуды с удлиненной шейкой, биконическим низким туловом, покрытым зигзагообразным орнаментом или треугольными шевронами, которые также находят свои многочисленные аналогии в рамках указанной группы памятников поздней бронзы.

К изделиям, редко встречаемым в погребальных памятниках Закавказья, относятся своеобразные четырехугольные курильницы с парой овальных отверстий сверху и снизу. Они особенно часто встречаются в культурных слоях поселений эпохи поздней бронзы и раннего железа. Фрагменты подобных курильниц были обнаружены в большом количестве у очагов жилищ доурартского поселения Кармир-блур, в верхнем слое поселения на Зодском перевале и в ряде других пунктов. Анализ приведенного материала позволяет считать установленным, что инвентари рассмотренных памятников примыкают хронологически, с одной стороны, к памятникам конца среднебронзовой эпохи, и с другой,— к погребальным комплексам раннего периода поздней бронзы, чем и объясняется промежуточное их положение. И если нижний, довольно прочно определяемый хронологический рубеж богатого Кироваканского погребения приурочивается к XV в., а нижний рубеж лчашенских комплексов поздней бронзы XIII в., то памятники переходного периода будут соответствовать XIV в. до н. э.

Нужно оговориться, что в рамках синхронизуемой группы имеются внутрихронологические оттенки, которые могут быть уточнены позднее.

РАЗДЕЛ II

ПАМЯТНИКИ ЭПОХИ ПОЗДНЕЙ БРОНЗЫ

(XIII—X вв. до н. э.)

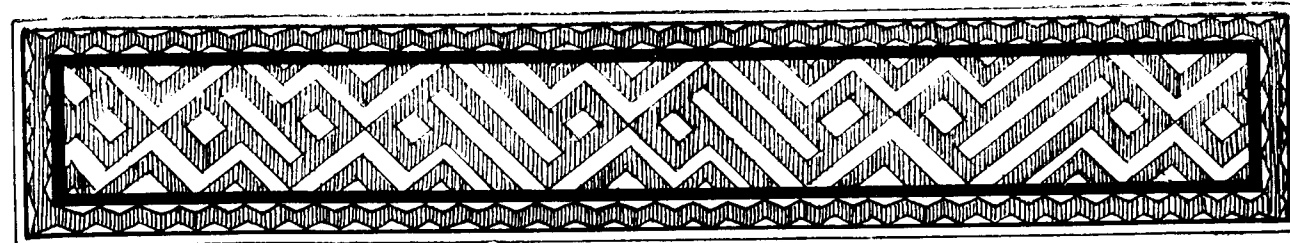

Г Л А В А I

ПЕРВЫЙ ПЕРИОД ПОЗДНЕЙ БРОНЗЫ

(Лчашенская группа памятников, XIII—XII вв. до н. э.)

В материальной культуре Армении совершенно исключительное место занимают памятники позднебронзовой эпохи, которые характеризуют существенные сдвиги в основных отраслях экономики страны: в земледелии, скотоводстве и ремеслах¹.

Многочисленные предметы богато украшенных гробниц этого периода свидетельствуют о высоком развитии гончарного, ткацкого, деревообделочного, кожевенного и других ремесел, накопивших многовековую производственную традицию и богатейший опыт.

Высокое развитие ремесла наблюдается лучше всего при изучении продуктов металлообработки, появившихся в виде многочисленных вариантов специфически местных симметричных секир и мечей, огромного количества местных и привнесенных типов кинжалов, ручных топориков, наконечников стрел и копий, орудий труда, применявшихся в земледелии и скотоводстве, предметов искусства.

Беспрерывная спецификация огромного множества бронзовых изделий, совершенствование способов их выделки, улучшение качества сплавов ведут к подъему общего уровня металлообработки; в крупных металлургиче-

ских центрах Армянского нагорья выделяется в основном высококачественная бронза с присадкой олова от 4 до 10%, или же с примесью свинца, цинка и других металлов². Путем отливки металла изготавливается большинство предметов вооружения, орудий труда и украшения. Они всегда подвергаются дополнительной обработке. Некоторые из сложных вещей (статуэтки оленей, скульптурные группы лчашенских погребений и пр.) отливаются по частям в разъемных или восковых моделях. Ряд других изделий постоянно инкрустируется деревом, на котором дополнительно выводятся или выжигаются весьма тонкие узоры.

Не совсем широко применяется инкрустация бронзовых предметов разноцветными металлами (булавка Хорума, некоторые предметы ходжалы-арчадзорских комплексов). Обычными способами украшения бронзы являются чеканка и гравировка (листовые пояса), покрытие мелких бронзовых и деревянных вещей листовым золотом, а также выведение выпуклых (булавы, втоки и пр.), рельефных и резных орнаментов (втоки Вардакара, секиры Такии, ручные топорики Ахталы и пр.).

Важнейшим достижением металлургического производства эпохи поздней бронзы яви-

¹ Общую характеристику культуры позднебронзовой эпохи см. Б. Б. Пиотровский. Археология Закавказья, стр. 51—59.

² Б. Б. Пиотровский. Ук. соч., стр. 79—80, а также *Ս. Հայասան, Գամրաթանների պեղումների արձրագրին Հայաստանում*, էջ 222—224.

лось первоначальное использование железа, процесс постепенного освоения которого протекал в Армении в соответствии с развитием производственного применения железа в районах Передней и Малой Азии.

Наряду с металлообработкой, сильно прогрессируют и остальные отрасли хозяйства. Поразительные примеры высоких технических достижений дают ткачество и гончарное производство (художественные ткани погребений Артика, Гехарота и др.).

Земледелие, ставшее основой хозяйства первобытной общины, развивается очень быстрыми темпами, за счет уничтожения лесов сильно расширяются посевы местных сортов пшениц и ячменей, развиваются садоводство, виноградарство и виноделие, успешно применяются все основные виды земледельческих орудий (мотыга, плуг, серп, молотилка и пр.), которые с некоторыми изменениями сохраняются на протяжении тысячелетий.

Так же бурно развивается скотоводство, расширяется полукочевая форма скотоводства, очень близкая к той, которая господствует на Кавказе и ныне. Для развития земледелия и скотоводства проводятся многочисленные каналы, устраиваются водоемы.

Резкий подъем материального производства и «специализация» племен обеспечивают широкие хозяйственные связи и интенсивный межплеменной обмен в самой Армении, создают прочную базу ее культурных взаимоотношений с широким ареалом областей юга, запада и севера.

Помимо целого ряда общих для Армении, Сирии, Верхней Месопотамии, Талыша, Загро-Эламского мира типов изделий (кинжалы с рамочной рукоятью, ранние типы двузубцев, некоторые образцы симметричных секир из погребений Артика и пр.), в погребальных комплексах Армении и Закавказья выступает серия явно импортированных вещей. Вспомним хотя бы панцирные пластины Нор-Баязетского

района³, бусину с именем Аладнирари⁴, цилиндрическую печать из листового золота с изображениями животных⁵, обломок золотой вещицы, украшенной головкой льва, хеттского типа печати из погребений Лчашена и Артика⁶. Очевидно, изделия импортного характера попадали на Кавказ в значительной мере также транзитными каналами Армении, что подтверждается обратным движением вещей, например из западной Грузии через Армению на юг и запад. В этой связи показателен пример находок в Армении чуждых для нее типов колхидо-кобанских топоров, которые попадают из Армении в прибрежные районы центрально-восточной Анатолии (клады Орду и др.) и, с другой стороны, в район Урмийского озера.

Широкий территориальный размах междоуобщинного обмена доказывается также находками изделий характерных закавказских типов на Северном Кавказе и в Приднепровье. Отмечу клад бронзовых вещей у сел. Погорцы, недалеко от Киева, и бронзовый кинжал закавказского типа в Кумбульском могильнике Северной Осетии (МАК, VIII, табл. XVI, 5). Таким образом, в межплеменном обмене эпохи поздней бронзы, охватившем обширные районы Кавказа, Передней и Малой Азии, Армения играла значительную роль благодаря своему географическому положению. Культурные взаимосвязи, обмен и торговля усиливали в свою очередь развитие различных отраслей хозяйства, о чем говорилось выше.

Однако все эти крупные изменения в культуре Армении происходили на протяжении столетий, развиваясь от более примитивных к бо-

³ Хранятся в фондах Гос. исторического музея Армении.

⁴ И. И. Мещанинов. Краткие сведения..., Сообщ. ГАИМК, вып. I, 1926.

⁵ Б. Б. Пиотровский. Археология Закавказья, стр. 68 и сл.

⁶ Замечательные печати из Артика и Лчашена еще не опубликованы, хранятся в Гос. историческом музее Армении.

лее совершенным формам. Археологические памятники эпохи поздней бронзы образуют (не менее трех) хронологически и типологически последовательные большие группы, которые условно объединяются нами вокруг имен наиболее ярких памятников каждой из названных групп, представляющих, по сути, культуру определенных ступеней эпохи поздней бронзы. Первую, наиболее яркую, группу памятников позднебронзовой эпохи образуют погребальные комплексы времени богатых лчашенских курганов, разбору которых посвящена настоящая глава.

* * *

Еще в 1896 году, при обследовании чрезвычайно интересного Тазакендского могильника, наряду с рассмотренными выше грунтовыми погребениями с крашеной керамикой, П. В. Чарковский обнаружил прямоугольной формы «каменные ящики»⁷, отвесные стенки которых были обложены туфовыми плитами. Сверху они покрывались большими плитами, которые окружались венцом мелких камней туфа или просто засыпались камнем, согласно обычаю, наблюдаемому также при обследовании могильников последней четверти II тысячелетия (Лчашен и другие). Погребения Тазакендского могильника были ориентированы с СЗ на ЮЗ или с З на В и содержали, по-видимому, скорченные костяки, почти несохранившиеся. Кроме немногочисленных металлических изделий, в описанных погребениях Тазакенда оказалась обыкновенная на первый взгляд черная керамика с блестящей поверхностью, чем и определилось менее внимательное отношение исследователей к погребальным комплексам «каменных ящиков» Тазакенда, являющихся весьма редкими, хотя и небогатыми памятниками первого периода позднебронзовой эпохи

⁷ Сведения о раскопках Чарковского см. «Дневник раскопок, произведенных П. В. Чарковским», Архив ЛОИАИ, д. № 140, 1896 г. Материал хранится в Государственном музее Грузии.

Рассмотрим наиболее характерные из 17 обследованных здесь погребений. В погребении № 3 оказалось два истлевших скелета, расположенных в центре могилы в скорченном положении, на правом и на левом боку, головами на восток. У каждого из них находилось по четыре глиняных сосуда (рис. 38, 1—2). Кроме сосудов, в северной части могилы были найдены металлические предметы: гладкое бронзовое колечко (рис. 38, 3), гладкая и выпуклая



Рис. 38. Вещи из погр. № 3. Тазакенд

бляшки с concentрическими кружками и кинжальный клинок довольно примитивного облика, с широким, почти прямоугольным лезвием слаботорцового сечения (рис. 38, 6). Аналогичные изделия были найдены также у скелета в южной части могилы, разве только с той разницей, что кинжальный клинок этого комплекса отличался несколько более вытянутыми

пропорциями (рис. 38, 7). Из восьми сосудов погребения сохранилось лишь два горшка с черной блестящей поверхностью. Один из них имеет вытянутые пропорции, высокую горловину и концентрические кружки в верхней половине корпуса. Второй, более приземистый, орнаментирован косой сеткой, выведенной путем лощения и несколькими концентрическими кружками, проведенными ниже сетки, по самой широкой части сосуда.

Судя по расположению инвентаря, в погребении № 6 покойник лежал головой на восток. За спиной его оказались целый и два раздавленных сосуда, в части грудной клетки — множество бронзовых полусферических пуговиц с внутренними стерженьками (рис. 39, 1), а у северной стенки — бронзовый кинжал (рис. 39, 2) и глиняный кувшин (рис. 39, 3) с вытянуто-биконическим корпусом и высокой суживающейся шейкой, украшенной пояском из коротких углышек и вертикальными лощеными полосами. Второй горшок сплюснуто-биконической формы украшен линейным орнаментом (рис. 39, 4). Среди вещей этого погребения наибольший интерес представляет бронзовый кинжал с четырехгранной ажурной рукоятью, кавказские параллели которого (случайные находки Кумбулты⁸ и Донифарса⁹ в Северной Осетии, кинжалы Дилижанского музея Армянской ССР) указывают на весьма длительное бытование и широкую распространенность кинжалов тазакендского типа в пределах всего Кавказа. Погребение № 7, не отличающееся от предыдущего почти ничем, также содержало четыре сосуда, из коих сохранились два горшка биконической формы с глубоко врезанной линейной орнаментацией плечиков (рис. 40, 1—2). В кладку стенки могилы был воткнут кинжальный клинок приплюснуто-ромбического сечения типа найденного в погребении № 3 (рис. 40, 3).

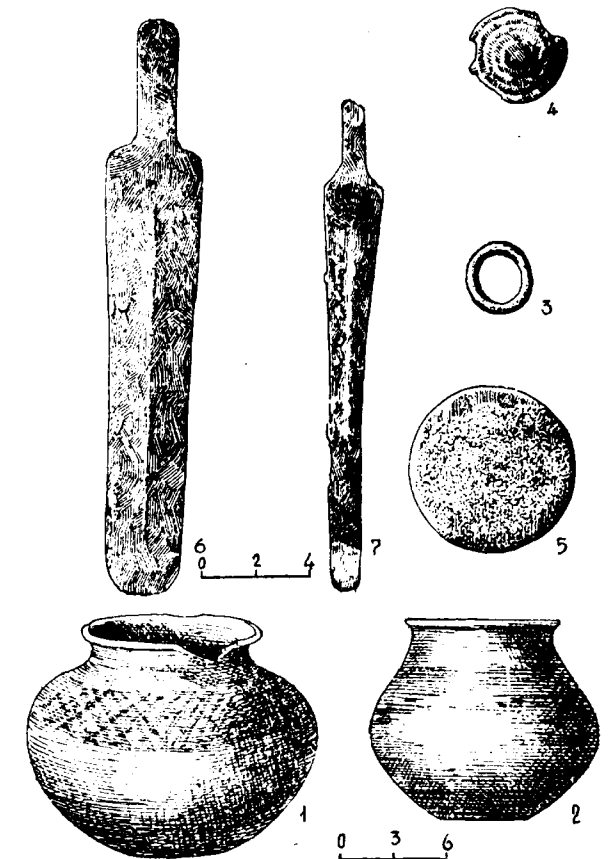
⁸ П. С. Уварова. Могильники Северного Кавказа. МАК VIII, табл. ХСVII, рис. 5.

⁹ Там же, табл. XXXIII, рис. 3.



Рис. 39. Вещи из погр. № 6. Тазакенд

Весьма характерные формы сосудов оказались также в погребении № 10, наряду с бронзовыми браслетами и колечками, грубообработанными сердоликовыми бусами и височным кольцом. Это два однотипных кувшина с биконическим строением корпуса и длинной суживающейся шейкой. Резные концентрические линии, расположенные у основания шейки и на брюшке сосуда, выделяют верхнюю половину корпуса, украшенную широкими лощеными линиями, образующими довольно симметричные треугольники. Шейки сосудов орнаментированы вертикальными полосами, выведенными также деревянным лощилом. Оригинальным вариантом сосудов этого типа

является крупный кувшин, который отличается несколько расширяющейся кверху шейкой и двурядным расположением стройных треугольников в верхней части корпуса. Вместе с ним в погребении № 21 были найдены горшок, покрытый косой сеткой, и миска.

В других погребениях обнаружены глубокие миски, горшки и довольно плоские чаши, орнаментированные волнообразными и резными линиями (погр. № 20), штампованными треугольниками, рельефными шишечками и пр. Погр. № 5, 8, 15, 16, 17, 19 содержали чернoblестящие сосуды описанных выше образцов, бронзовые шилья, колечки, разные мелкие поделки, раковины каури и пр.

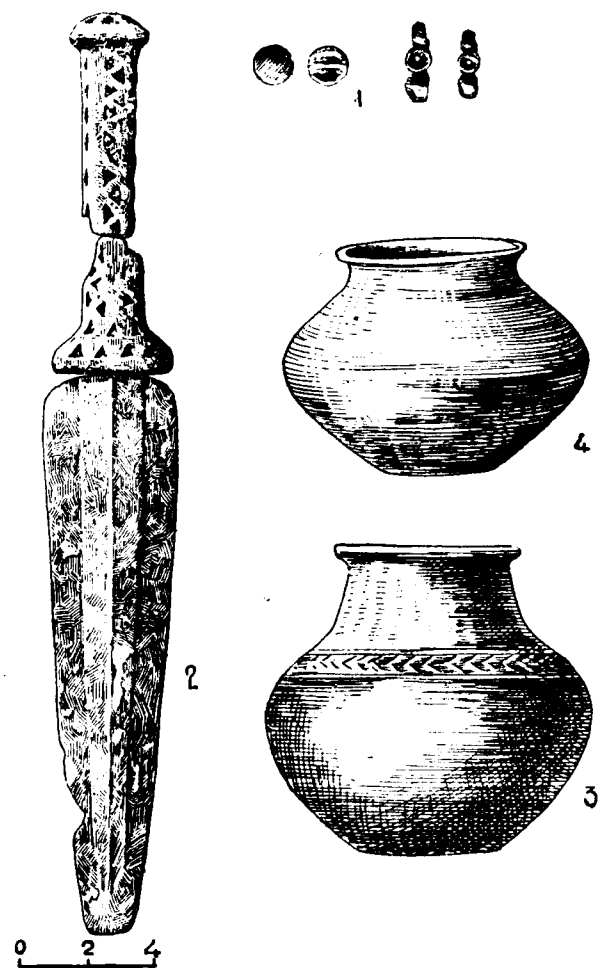
Описанные, как и все другие погребения Тазакенда, принадлежали рядовым общинникам, могилы которых покрывают землю Армении густой сетью. Этим и объясняется архаичный облик погребальных инвентарей, сохранивших традиционно многие черты материального производства предыдущих этапов развития культуры. Это относится прежде всего к морфологически не вполне оформленным черенковым кинжалам с деревянными или костяными ручками, которые имеют свои праобразы в клинках Кизил-Ванка¹⁰, обнаруженных в сопровождении бирюзовой керамики, в кинжалах Эрзерума, Кировакана и Норатуса¹¹ конца среднебронзового и переходного этапа, обнаруженных вместе с монохронными и белоинкрустированными сосудами, а также в кинжалах вновь открытых погребений у сел. Зейва, Эчмиадзинского района.

Большое количество типологически близких клинков происходит из раскопок в Мегиддо (Сирия), где таковые датируются или эпохой средней бронзы (1700—1650), или же пер-

¹⁰ А. А. Спицын. Некоторые закавказские могильники. «Изв. археологической комиссии», вып. 29, стр. 47—48.

¹¹ Эти материалы рассмотрены в третьей главе книги.

вым периодом поздней бронзы (1479—1350)¹².

Последний хронологический рубеж (II половина XIV в.) в какой-то мере соответствует датировке памятников устанавливаемого нами переходного этапа и периоду «раннего этапа позднебронзовой культуры Шида-Картли», установленному Т. Н. Чубинишвили при изучении древнейших погребений Самтаврского могильника, где кипжальные клинки тазакендского типа попадают сплошь и рядом¹³. Естественно, тазакендские клинки находят наиболее близкие аналогии в соответствующих археологических материалах Армении, которые происходят часто из разрушенных погребений и не имеют отношения к стратиграфии определенных слоев, как это наблюдается в Сирии. Три клинка указанного типа хранятся в краеведческом музее Лениакана и несколько экземпляров в Государственном историческом музее Армении. Эти последние происходят из Нор-Баязетского (ГМА, инв. № 20/202), Ахтинского (с. Бжни, ГМА, инв. № 319/49), Алавердского (ГМА, инв. № 1499) районов и, вместе с обнаруженными многочисленными сосудами тазакендского типа, указывают на широкую распространенность памятников позднебронзового I периода в Армении.

К подобной же хронологической фиксации приводит также анализ упомянутого выше бронзового кинжала погребения № 6, состоя-

¹² Megiddo. II, Seasons of 1935—1939, the University of Chicago, Oriental Institute publications, 1948, табл. 178, 13, 180, 37. Из Нор-Баязетского района происходят многочисленные панцирные чешуйки с закругленными или остроконечными краями, рельефной полоской в середине и крупными отверстиями по сторонам, которые также вполне соответствуют аналогичным изделиям из тех же слоев Мегиддо. Часть указанных сирийских чешуек датируется позднебронзовым первым периодом (1449—1350), другая — позднебронзовым II периодом (1350—1150) и наиболее поздняя — периодом раннего железа (1150—1109) (Megiddo, II, табл. 177).

¹³ Т. Н. Чубинишвили. Древнейшие археологические памятники Мцхета. Тбилиси, 1957, стр. 123, табл. XVI, рис. 986, 1962 и др.

щего из двух частей, отлитых отдельно в тонких восковых моделях. Четырехгранный полый стержень рукояти расширяется у основания и имеет полусферическую головку, украшенную треугольными отверстиями, каковые покрывают всю поверхность рукояти. Технически вполне сходными ажурными ручками снабжены многочисленные бронзовые предметы, в том



Рис. 40. Вещи из погр. № 7. Тазакенд

числе и кинжалы богатых лчашенских курганов¹⁴. В одном из них в 1956 году оказалось так называемое «плоское зеркало» с ручкой типа рукояти тазакендского кинжала, в сопровождении целого ряда бронзовых изделий и вил-трезубцев, весьма схожих с трезубцами, найденными при раскопках Угарита вместе с мечом, носящим в картуше имя египетского фараона Мернепта (XIII в. до н. э.)¹⁵. Этой дате не противоречит обнаружение в Передней Азии огромной серии типологически сходных кинжалов, датированных концом II тысячелетия¹⁶, и, особенно, находки несколько более поздних кинжалов с ажурной рукоятью, бронзовыми и железными лезвиями в погребениях Русского и Персидского Талыша, отнесенных Ж. Де Морганом ко времени перехода от бронзы к железу¹⁷. Именно к серии этих кинжалов примыкают упомянутые выше кинжалы дилижанского музея.

Рассмотрение комплекса немногочисленных бронзовых изделий Тазакендского могильника позволяет определить их место в ряду памятников материального производства XIII в. до н. э. Эту дату необходимо подтвердить еще анализом керамики, которая составляет основную характернейшую массу погребальных инвентарей Тазакенда, объединяет большую серию синхронных погребальных памятников и связывает их с керамическими комплексами предыдущего и последующего этапов культуры Армении.

Переходя к оценке тазакендской керамики, нужно сразу же отметить, что она привлекала внимание таких крупных специалистов, какими были в свое время П. С. Уварова и А. А. Спицын, указавшие на некоторые отличительные ее признаки. П. С. Уварова писала, например, что тазакендские «сосуды из черной глины» весьма подходят под дилижанские, («Редкин Лагерь»), «но имеют более блестящую поверхность»¹⁸. А. А. Спицын опубликовал в основном не замеченные Уваровой образцы сосудов, инкрустированные белой массой или украшенные тонкими узорами¹⁹. Приведенные А. А. Спицыным образцы черноблестящих сосудов образуют как раз наиболее характерную группу керамики, появившейся и исчезнувшей вместе с погребениями позднебронзового I периода, в определенных условиях мате-

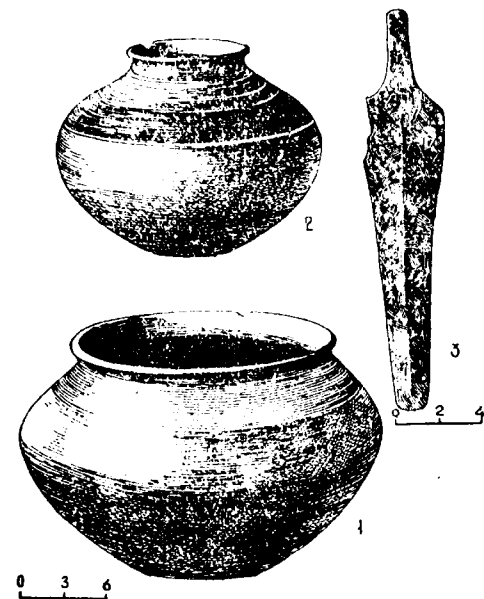
риального производства, в строго ограниченном промежутке времени.

Вкратце охарактеризуем основные типы тазакендской керамики.

а) Глубокие чаши, морфологически близкие к расписным сосудам погребения Кировакана и черноблестящей миске Норатуса; поверхность черная, блестящая, ниже венчика двурядный волнистый орнамент, выполненный резными точками и затертый белой массой в стиле керамики переходного периода (Норатус, бихромноинкрустированная керамика Лчашена) и синхронный тазакендским погребениям Гехарота, Лчашена и пр. (3 экз.).

б) Черноблестящие горшки с высокой или низкоотогнутой шейкой. На плечиках зигзагообразный резной орнамент из пунктиров, затертых белой массой (4 экз.).

в) Горшки приземистые, черноблестящие, с широкой горловиной и низкоотогнутым венчиком. По корпусу проведены резные concentрические линии; ниже — лощеный орнамент в косую сетку (3 экз., рис. 41). По технике выполнения орнаментации близки к первым лощеным сосудам памятников расписной керамики (Лчашен-Курган № 6, Кизил-Банк).

г) Кувшины, черноблестящие, с биконическим низким корпусом, высокой суживающейся или расширяющейся шейкой, украшенной лощеными вертикальными полями. Верхняя часть корпуса орнаментирована симметричными лощеными треугольными фигурами (3 экз.). Имеют свои прототипы в двухцветноинкрустированных кувшинах Лчашенского погребения (1955), отнесенного к переходному периоду (конец XV—XIV вв. до н. э.), и во всех комплексах позднебронзового первого периода.

Мы обратили столь пристальное внимание на основные группы тазакендской керамики не только потому, что они почти совершенно не изучены, но и потому, что выделенные выше группы глиняных сосудов представляют собою почти все основные типы гончарного производства позднебронзового первого периода, пока еще совсем не опознанного в нашей археологии.

Далее, при рассмотрении остальных комплексов синхронных погребений, эти типы будут встречаться в самых разнообразнейших вариантах, все глубже раскрывающих взаимосвязи с традициями гончарного производства конца среднебронзовой эпохи и переходного этапа (XV—XIV вв. до н. э.).



Рис. 41. Образцы керамики из погребений Тазакенда

Сравнительное изучение всего вещевого материала рассмотренных выше погребений Тазакенда приводит к XIII в. до н. э., ко времени этапа позднебронзового периода на обширной территории всего Востока. Однако, нам кажется, что, рядом с рассмотренными погребениями, Тазакендский могильник имеет и несколько более поздние комплексы, которые

¹⁴ А. О. Мнацаканян. Раскопки курганов на побережье оз. Севан. СА, № 2, 1957, стр. 148.

¹⁵ Cl. F. A. Schaeffer. Ugaritica, III, Paris, 1956, стр. 169—178, рис. 123—125, табл. VIII.

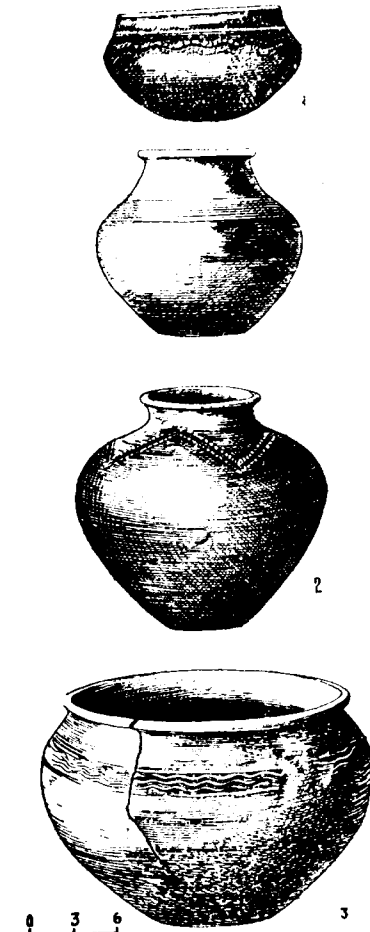
¹⁶ H. Bonnet. Die Waffen der Völker des Alten Orients, стр. 166, рис. 24f.

¹⁷ J. de Morgan. La Prehistoire Orientale, III, Paris, 1927, стр. 269—271, рис. 249.

¹⁸ P. S. Uvarova. Museum Caucasicum, Tiflis, 1902, стр. 120—122.

¹⁹ А. А. Спицын. Ук. соч., рис. 10, 12, 13, 16, 17, 21, 22 и пр.

не могут быть отнесены к XIII столетию. Разграничение керамических материалов этой группы представляется нам важным, поскольку подобное же явление наблюдается в целом ряде могильников (Зейва, Артик и пр.), где материал, аналогичный группе Тазакенда и ряда несколько отстающих хронологических комплексов (группа доурартских погребений Кармир-блур и пр.), выявляет черты унификации и прогресса, сохраняя полное сходство с более ранней инкрустированной керамикой в формовке и орнаментации сосудов, состоящей из поясков:

а) резных весьма правильных линий; б) узких елочных узоров; в) волнообразных линий (рис. 41, 3); г) орнамента, нанесенного на лепами и д) тисненым штампом, каковыми украшено огромное множество сосудов позднебронзовой эпохи, лишенных, однако, блестящей черной полировки тазакендской керамики, выведенной с помощью обработки сосудов «в мокрую». Описанного типа сосуды почти совершенно отсутствуют в характерных комплексах XIII века (Лчашен, Гехарот), поэтому предлагаем датировать всю группу поздних памятников Тазакенда XIII—XII вв. до н. э. Типичный материал этого периода происходит из разрушенного и частично лишь доследованного (работы Л. А. Барсебяна, А. Р. Исраелян, Ж. Д. Хачатряна) могильника, в районе циклопической крепости селения Верин Зейва, Эчмиадзинского района Армянской ССР.

В одном из этих погребений (полевой № 2) оказался ромбического сечения кинжальный клинок тазакендского типа, наделенный четырьмя отверстиями в верхней части широкого черешка и у краев основания лезвия. Определенные типы керамики этого погребения совпадают с основными группами тазакендских сосудов и соответствующих им образцов керамики из погребений Гехарота, Лчашена, Артика и пр. К указанной категории мы относим сосуды, соответствующие группам «г» и «в» Тазакенда, а также сосудам доурартского поселения Кармир-блур.

В другом погребении Зейвинского могильника (полевой № 1), наряду с кинжальным клинком тазакендского (табл. VI, 1) типа и четырехгранным шильцем и булавкой (табл. VI, 2), оказались чернолощенные сосуды разных типов (табл. VI, 3—5), которые также связываются или с керамическими материалами Тазакенда, или с инвентарями Кармир-блур. Так, биконический горшок с волнообразным узором и кувшин с удлиненной шейкой (табл. VI, 4) вполне примыкают к керамике групп «в» и «г» Тазакендского могильника, пара горшков с длинными каннелюрами (табл. VI, 5) представляет собою варианты сосудов Кармир-блур и предыдущего зейвинского погребения, малые горшки (2 экз.) с крупными овальными каннелюрами имеют близкие аналогии в засыпанных хозяйственных ямах, под полом II доурартского комплекса и в материалах, добытых при строительных работах в местности «Димац» (в Кировакане), а чаша с двумя широкими канавками на высоких бортах (табл. VI, 6) вполне соответствует сосуду Кармир-блурского погребения, обнаруженного под полом раннего комплекса доурартских жилищ на Кармир-блуре²⁰.

Таким образом, второе погребение у циклопической крепости сел. Верин Зейва дает гораздо больше типов керамики, чуждых духу основных керамических комплексов позднебронзового I периода. К указанным новым типам примыкает огромное количество чаш с рельефной орнаментацией и профилированными венчиками²¹, одноручных кубков, мелких кружек и кувшинов с фигурными ручками, которые имеют свои поразительно близкие аналогии в материалах Кармир-блурского поселения²². Все это заставляет оттянуть дату некоторой части зейвинских погребений к самому концу позднебронзового первого периода, примерно ко второй половине XII столетия.

²⁰ А. А. Мартиросян. Город Тейшебани, Ереван, 1961, стр. 62, рис. 286.

²¹ Там же, рис. 7.

²² Там же, рис. 17 и 296.



Рис. 42. Вещи из разрушенного погребения Тазакенда

* * *

Одним из ранних памятников позднебронзового первого периода является могильник сел. Гехарот, расположенный на западном склоне горы Арагац, в удобной котловине, образованной всхолмлениями системы Арагаца на высоте 2050 м от уровня моря.

Связанные с циклопической крепостью древние могильники занимали всю территорию села и располагались определенными рядами, стройность которых нарушена деревенскими постройками. Погребения этих могильников можно делить на четыре основных типа, относящихся к разным периодам эпохи бронзы и

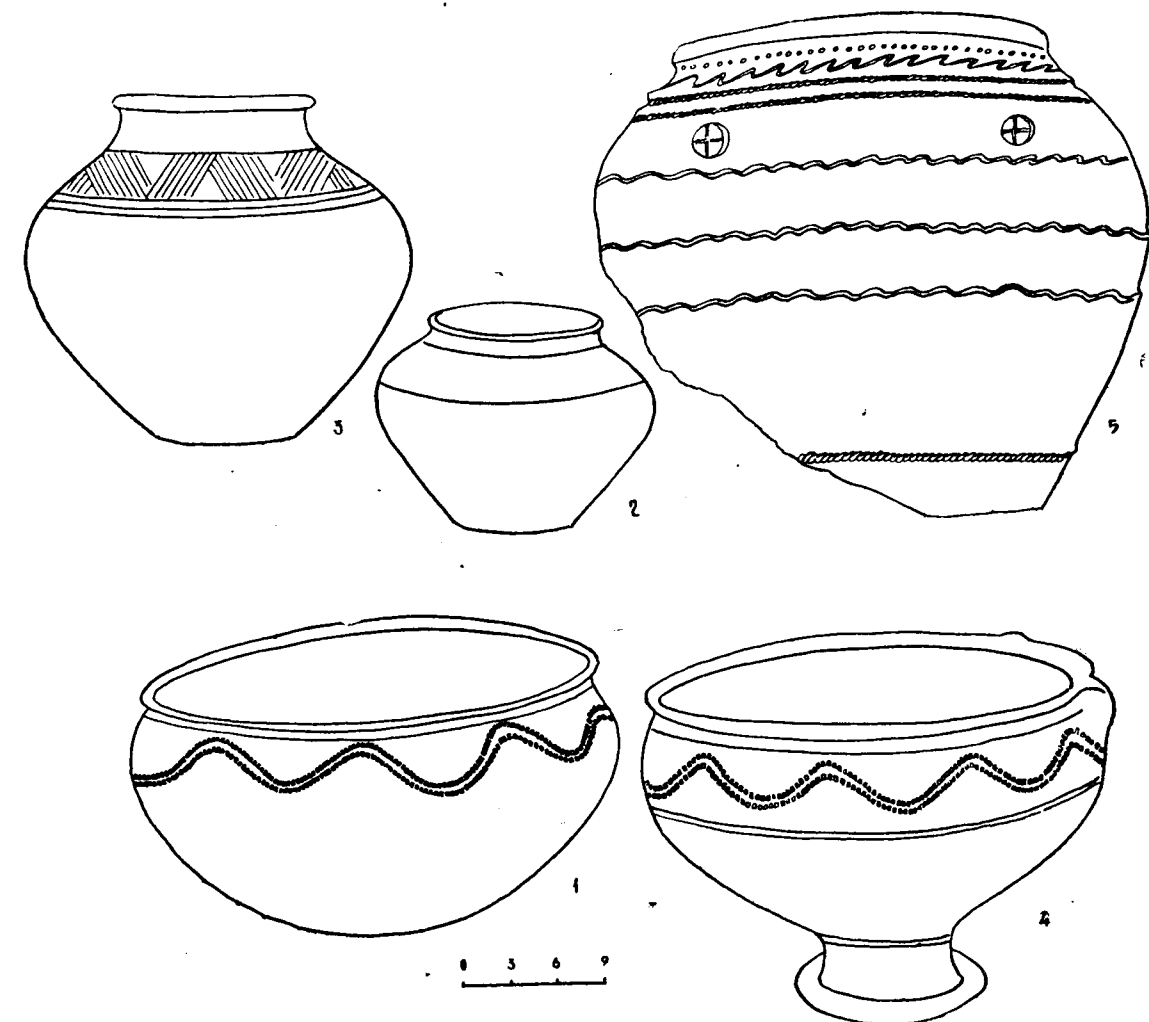
раннего железа. Оставляя в стороне разбор указанного разновременного материала, мы ограничимся здесь характеристикой наиболее древней группы гехаротских погребений, больших, средних и малого диаметра кромлехов, имеющих иногда незначительную земляную насыпь. Независимо от внешних признаков, эти кромлехи имеют большие погребальные склепы, выложенные из гранитовых глыб с плоским каменным перекрытием, или же ямные, прямоугольные могилы с досчатый перекрытием. Погребения эти по своим конструктивным данным мало чем отличались от великолепных каменных склепов Лчашена.

Один из кромлехов указанного типа был разрушен крестьянами Гехарота при добыче строительного камня поздней осенью 1955 года в юго-западной части селения, неподалеку от складских помещений местного колхоза. Каменное кольцо, ограждающее гробницу, имело в диаметре 13 метров. Погребальный большой склеп (4×2 м) был сооружен из огромных глыб гранита и покрыт большими плитами туфа, оказавшимися в центре круга, на глубине 2 м. По свидетельству местных жителей, в погребении не оказалось металлических вещей, а замечательные чернополированные сосуды были увезены в Кироваканский краеведческий музей, где они хранятся и поныне.

Три сосуда этой коллекции: миска с волнистой белонкрустированной орнаментацией (рис. 42, 1), приземистый широкогорлый горшок без украшений (рис. 42, 2) и крупный сосуд с высокой красивой шейкой и лощеным узором в верхней части корпуса (рис. 42, 3) совершенно соответствовали типам тазакендских сосудов, разве только с той разницей, что плечики большого горшка Гегарота были покрыты не косой сеткой, а вертикальными пучками лощеных линий. Новостью явилась превосходная ваза на широком цилиндрическом поддоне (рис. 42, 4). Венчик ее украшен двурядной смелой волной, которая выведена точками и затерта белой пастой. Не встречаются в Тазакенде также светлоглиняные горшки типа последнего сосуда рассматриваемой группы, выделяющегося фактурой, техникой выполнения и способом орнаментации. Это светлоглиняный широкогорлый большой горшок с вертикальным бортом (рис. 42, 5). Плечики его украшены углубленными крупными точками, глубоко врезанным зигзагом, двумя жгутовидными налепными поясками и лепными же дисками, на которых вырезаны кресты. Сосуды, украшенные налепными шишечками, были встречены в некоторых цалкинских курганах, приуроченных Б. А. Куфтиным ко времени IV шахтовой гробницы в Микенах, в курганах Кировакана, отно-

сящихся к XVI—XV вв. до н. э., и в погребениях Даблагоми. По фактуре и техническим приемам выполнения гехаротский образец может быть сопоставлен также с котловидными сосудами упомянутого выше Лчашенского погребения переходного периода (XIV в. до н. э.) и с горшками вновь открытых арктических погребений.

Раскопки нескольких однотипных кромлехов, проведенных нами осенью 1956 года, в районе расположения описанного разрушенного погребения дали не богатый, но весьма характерный материал. Сравнительно богатым оказался кромлех № 1, окруженный кольцом из плотно пригнанных камней среднего размера (диаметр круга 8,5 м). Прямоугольная, довольно вместительная яма (2,6×1,5 м) оказалась на глубине 3,6 м от дневной поверхности, почти в центре круга, была ориентирована грубо с запада на восток и не имела каменного перекрытия. В ней оказались ребра и конечности быка, женский скелет, расположенный на левом боку в скорченном виде с серебряной ленточной диадемой на лбу, сердоликовыми, агатовыми, янтарными и пастовыми бусами у шейных позвонков и с 10 отчасти фрагментированными сосудами черной блестящей поверхности у изголовья.

По формальным признакам и технике обработки эти сосуды соответствуют не только керамике разрушенного кургана Гегарота, но и группе гончарных изделий тазакендских погребений. Попадают те же черноблестящие горшки с биконическим строением корпуса, высокой или низкой шейкой, без орнаментации (табл. VII, 1) или же с лощеным в косую сетку украшением (табл. VII, 2), те же миски с белонкрустированными волнистыми полосами плечиков и т. п. (табл. VII, 3). В качестве нового элемента здесь появляются изящно профилированные миски очень тонкой выделки, венчики которых отделены от корпуса одним или несколькими весьма правильными желобками и украшены лощеными треугольниками или

косой сеткой (табл. VII, 4—5). Имеются также фрагменты профилированных мисок и горшков, лишенных орнамента (табл. IX, 6—7).

В другом ямном погребении Гехарота, исследованном С. А. Есаяном в 1960 году, оказался совершенно аналогичный инвентарь, состоящий из четырех тонко отделанных чаш и пяти горшков, которые украшены безукоризненно правильными, глубоко врезанными концентрическими линиями и тонкими узорами, выведенными лощением.

Остальной инвентарь погребения № 1, кроме серебряной диадемы (рис. 43, 1), состоял из бус красного и розового сердолика различных размеров и обработки, рубчатых, цилиндрических, бочонковидных и дисковидных бус, изготовленных белой и зеленой пастой (рис. 43, 2), а также из миндалевидных (агат, янтарь) бус (рис. 43, 3), типа ходжалинской бусины с надписью ассирийского царя Ададнирари. На основе изучения титулатуры и палеографических данных акад. И. И. Мещанинов отнес эту бусину ко времени первых двух Ададнирари (1310—1281; 911—891?), но полагал, странным образом, что она могла попасть на территорию современного Азербайджана лишь в VIII в. до н. э. в связи с продвижением урартских войск в Закавказье²³. На этом основании И. И. Мещанинов и многие из археологов до недавнего времени считали возможным отнесение культуры развитой бронзы к VIII в. до н. э. Раскопки последнего десятилетия опровергают это мнение с полным основанием. Находки миндалевидных бус в целом ряде могильников Армении (Гегарот, Лчашен, Артик и пр.), хронологически опережающих древности ходжалинских курганов и датируемых прочно XIII в. до н. э., указывают на совпадение датировки бусины с именем ассирийского царя «Ададнирари I» (конец XIV и начало XIII в. до н. э.) с датой распространения миндалевидных бус в Армении и свидетельствуют косвенным образом в пользу

²³ И. И. Мещанинов. Бусина Ададнирари..., «Изв. О-ва обследования и изучения Азербайджана», № 3, Баку, 1926.

отсутствия большого хронологического интервала между однотипными памятниками материального производства Ассирии и древней Армении. Солидный возраст миндалевидных бус Гегарота не может вызвать сомнения еще и потому, что остальные типы бус из того же погребения № 1 находят аналогии среди материалов весьма древних памятников Кавказа. Достаточно указать на сердоликовые бусы дисковидной и цилиндрической формы, встречающиеся в таких курганах, как Майкопский²⁴ и Кироваканский²⁵. Множество золотых дисковидных бус было обнаружено в первом кургане Лчашена²⁶ в комплексе превосходных золотых украшений, прототипы которых восходят к древнешумерийской культуре.



Рис. 43. Украшения из погр. № 1. Гехарот (1956)

²⁴ А. А. Веселовский. Майкопский курган. ОАК, за 1897.

²⁵ См. фонды Гос. исторического музея Армении.

²⁶ А. О. Мнацаканян. Раскопки курганов на побережье оз. Севан в 1956 г. СА, № 2, 1957, рис. 11.

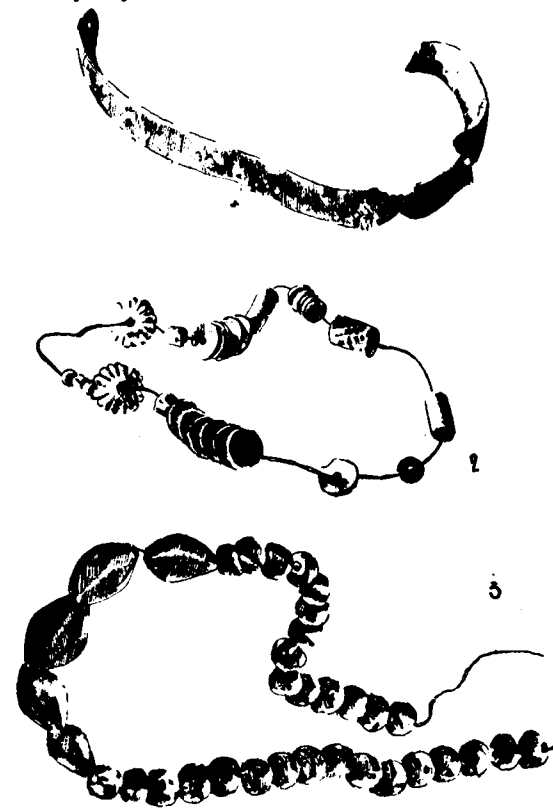
Появление мидалевидных бус в Армении, а вместе с тем и погребальных памятников Гегарота на рубеже XIV—XIII вв. до н. э., подтверждается раскопками двух других кромлехов Гегарота (№ 2, 3). Особый интерес представляет кромлех № 2, использованный для погребальных целей дважды. Он отличался большими размерами. Каменная кольцевая ограда его (диам. 12 м) состояла из огромных базальтовых глыб. Почти в центре этого круга, на глубине 2,7 м от дневной поверхности были обнаружены огромные плиты покрытия склепа площадью 8 кв. м и толщиной 0,5—0,8 м. Прямоугольный большой погребальный склеп (2×3,5 м) был сооружен камнями среднего размера. Стены его имели двухметровую высоту. Южная стена склепа не имела каменной облицовки. Размерами, конструктивными особенностями и прочими деталями гехаротский кромлех № 2 ничем не отличался от погребений племенных вождей Лчашена. Все это не оставляло сомнения в богатстве и разнообразии погребального инвентаря, присущего захоронениям племенных вождей. Однако, как выяснилось после вскрытия верхних плит, погребальная камера, ограбленная еще в древности, была использована вторично в самом конце II тысячелетия. На глубине 1,4 м от верхней отметки склепа оказалось довольно невзрачное погребение с истлевшими остатками скелета в сопровождении незначительной группы целых и фрагментированных сосудов, не связывающихся с типичной керамикой Тазакенда и Гехарота. Пол гробницы был выявлен на глубине 3,3 м от дневной поверхности. На нем оказались разрозненные кости человеческого скелета и фрагменты крупных чернолощенных мисок (рис. 44, 2—6), орнаментированные горшки и чашечка (рис. 44, 1, 7—8).

Совершенно очевидно, что в двух горизонтах погребения № 2 сохранились осколки культуры хронологически разных периодов эпохи бронзы. При этом, глиняные сосуды верхнего слоя хорошо увязываются с керамикой погребальных памятников типа «Редкина Лагеря»,

Кармир-блур и пр., а незначительные, но весьма выразительные фрагменты чернолощенной керамики с лощеной орнаментацией нижнего, более древнего слоя, вполне соответствуют образцам гончарного производства периода памятников Тазакенда, Гехарота и Лчашена.



Рис. 44. Керамика нижнего горизонта кромлеха № 2. Гехарот (раскопки Мартиросяна, 1956)

При обследовании остальных погребений нам не удалось сделать дополнительных стратиграфических наблюдений, но были выявлены кое-какие интересные черты, имеющие значение для более полной характеристики и датировки памятника. В этой связи любопытным кажется нам кромлех № 3 с маленькой погребальной ямой (1,6×1 м), оказавшейся в песке и потому обставленной со всех сторон камнями. Она была покрыта толстыми дубовыми досками, от которых сохранились довольно значительные куски. Погребенный лежал в ней на

правом боку с подогнутыми конечностями, головой на восток, обставленный шестью черными сосудами. В отличие от рассмотренных выше замечательных образцов изящно орнаментированной керамики, горшки и миски этого погребения вовсе не имели украшений. Неравномерные, растресканные подчас толстые стенки сосудов не отмечались тщательной полировкой и носили на себе следы копоти и все признаки так называемой «кухонной» посуды. По формально-морфологическим данным и технике изготовления «кухонную посуду» погр. № 3 можно считать лишь вариантом тонкоотделанной керамики Тазакенда и Гехарота (рис. 45, 1—4). Не случайно рядом с этими сосудами в керамике погребения № 3 оказался красивый неорнаментированный горшок с удлиненной шейкой и блестящим черным покрытием (рис. 45, 5).

Таким образом, керамический материал Гехарота делится на три варианта: а) черноблестящие сосуды, покрытые определенными мотивами тонколощенной и белоинкрустированной орнаментации; б) подобные же сосуды без орнаментации и (б) грубая «кухонная посуда».

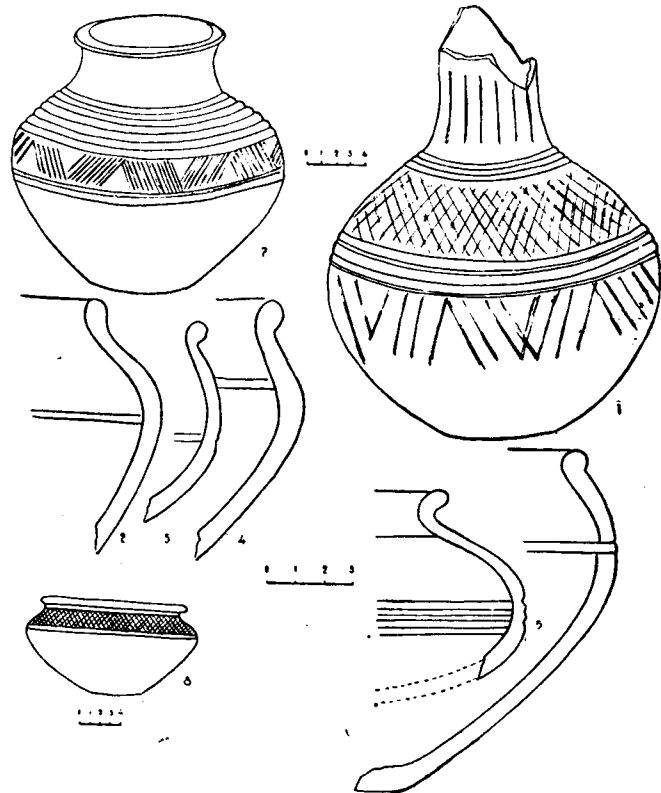
Единственным металлическим предметом, обнаруженным в погребении № 3, является бронзовая булава с полусферической головкой и отверстием в верхней уплощенной части стержня. Она примыкает к очень большой и специфической группе закавказских булавок, древнейших грунтовых погребений Самтаврского могильника, относимых к XIV столетию по аналогии с памятниками Крито-микенского круга²⁷ и Кеопри-кеойского могильника на Араксе, датированного также XIV веком²⁸.

²⁷ Г. Н. Чубинишвили. К истории культуры раннего этапа позднебронзовой культуры. Автореферат диссертации, Тбилиси, 1954, стр. 16 и др., его же, Древнейшие археологические памятники Мухета, Тбилиси, 1957, табл. XVIII.

²⁸ Материалы из Эрзерума см. Эрмитаж, отдел Советского Востока, инв. № 17164, 17165, 17167, материал был любезно предоставлен проф. Пиотровским, за что приносим нашу глубокую признательность.

Весьма любопытно, что упомянутая гехаротская булава находит наиболее точные параллели в археологических инвентарях, добытых раскопками В. П. Долбежева в 1889—1890 годах в сел. Тли, бывшего Горийского уезда. Здесь было обнаружено множество типично гехаротских булавок вместе с булавками других вариантов, встречаемых в погребениях Кизил-Ванка, Эрзерума и Самтавро (Тли, погр. № 1, 2, 4, 7 и др.). Порою они выступают в сопровождении мидалевидных бус (погр. № 6, ИМ Москва, инв. № 25278), черновых кинжалных клинков и браслетов (погр. № 15), столь характерных для погребений позднебронзового I периода²⁹.

Первоклассное значение тлийских материалов состоит в том, что они объединяют погребальные инвентари Закавказья с центральным Кавказом в одну определенную группу и убеждают в их неразрывной хронологической связи.

* * *

Интенсивные археолого-исторические изыскания выявляют в последнее время все более новые и интересные памятники позднебронзового I периода, которые убеждают нас в правильности первоначальных наших наблюдений и методично заполняют лакуну, образовавшуюся в хронологической шкале между памятниками времени перехода от средней бронзы к поздней и памятниками этапа первоначального появления железа. К таковым относится прежде всего группа 14 малых курганов или кромлехов Лчашена (раскопки 1955, 1956 и 1957 гг.)³⁰, выявляющих чрезвычайно большое сходство с погребениями Гехарота как по части устройства гробниц, так и в деталях погребального обряда.

²⁹ Материалы В. И. Долбежева хранятся в Историческом музее Москвы, частично опубликованы в ОАК, за 1890, стр. 101—108, а также в МАК, VIII, стр. 336 и сл.

³⁰ А. О. Мнацаканян. Ук. соч.



Рис. 45. Керамика погр. № 4. Гехарот

Подкурганые погребения Лчашена представляли собою четырехугольные ямы с одиночными захоронениями. Скелеты лежали в них в скорченном положении, на левом боку, в окружении нескольких сосудов, ничтожного количества сердоликовых бус и обсидиановых наконечников стрел, при полном отсутствии

металлических изделий. При сравнительном изучении инвентарей упомянутых погребений Лчашена и, в частности, характерных керамических комплексов чисто внешнее сходство памятников Лчашена и Гехарота дополняется фактами полной идентичности вещевого материала не только указанных могильников, но и

многих формально отличных погребальных памятников Армении. Достаточно отметить, что грубая «кухонная посуда» Лчашена (кромлехи, открытые в 1955 г.) находят полное соответствие в керамических комплексах нескольких погребений Гехарота и Артика; горшки с низкоотогнутой или вытянутой шейкой, с лощеными орнаментальными поясками (кромлех № 3, 1957, инв. 2009/19), чаши с горизонтальными линиями на венчиках (инв. 2009/10, 2009/11), чаши, украшенные лощеными треугольниками, косой сеткой (инв. 2009/12, 13, 15) и многочисленные другие сосуды без орнамента целиком и полностью повторяют формы и орнаментацию соответствующих групп тазакендской керамики, а также материалов Гехарота и ранних погребений Артика. В большинстве инвентарей этих погребений совершенно исключен элемент бихромной инкрустации. Погребальный комплекс кромлеха № 1 (1956), состоящий из трех чаш с глубоко вдавленным пояском (инв. 2009/233) или горизонтальными линиями в центре корпуса (инв. 2007/180) и двух орнаментированных горшков (инв. 2007/181, 2009/1), совпадает полностью с комплексом изделий из гехаротского кромлеха 1960 года.

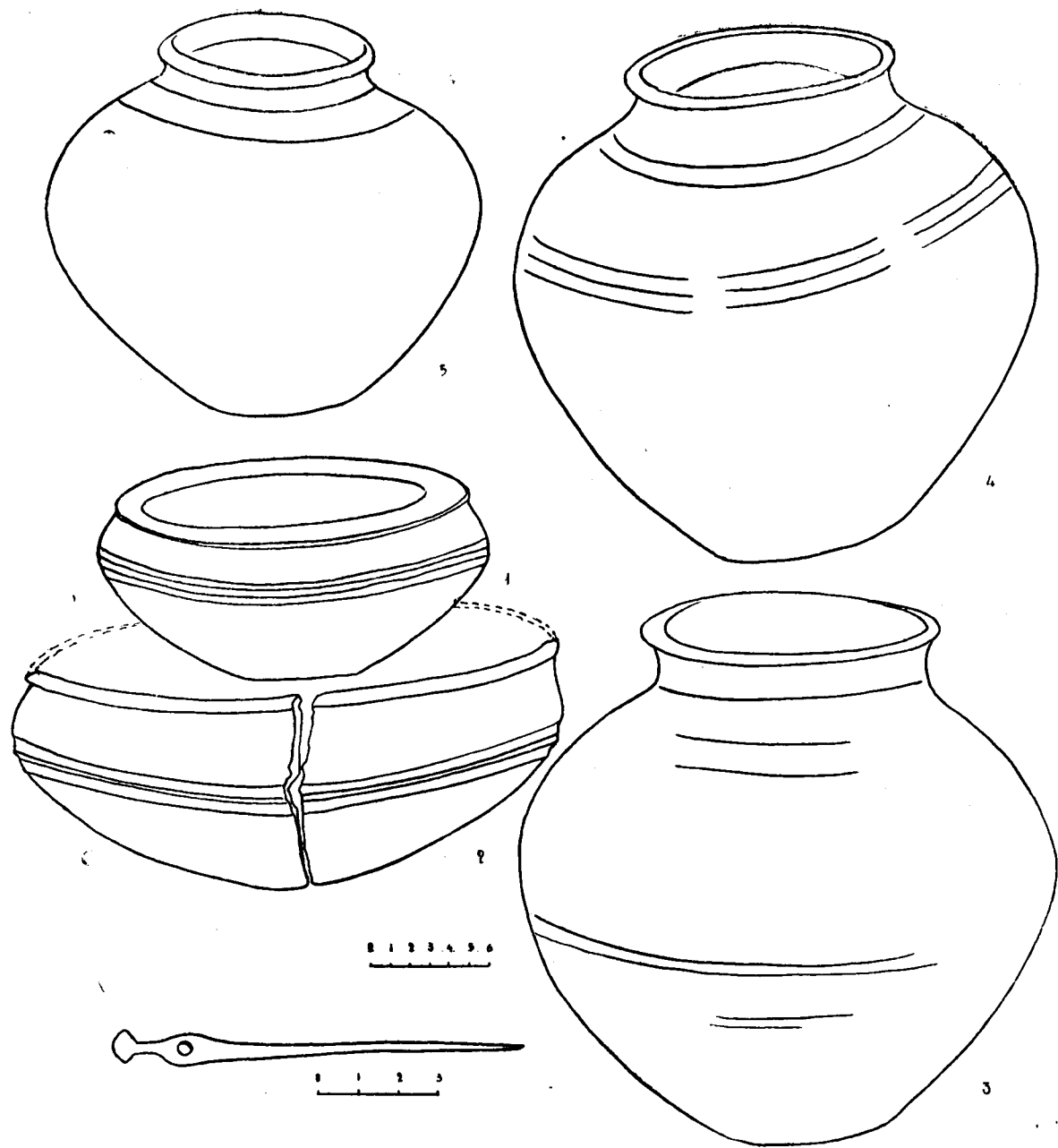
Некоторые другие комплексы (особенно из кромлехов 1955 г.), наряду с «кухонной посудой» гехаротского типа, включают в себя элементы культуры предшествующего этапа, характеризуемого наличием бихромноинкрустированной керамики. Это черноблестящие курильницы кубической формы с большими сквозными отверстиями (1934/18), кувшинчики с высокой суживающейся шейкой и низким биконическим корпусом, типологически очень подходящие под тазакендские (инв. 1984/15, 16, 17). Наличие бихромноинкрустированной керамики является специфической чертой лчашенских погребений конца XIV—XIII вв. до н. э. В отличие от всех могильников Армении (вследствие длительного пребывания под водой) в описанных погребениях Лчашена сохранились уникальные деревянные предметы:

крупные миски, ложечки, черпаки и несколько погребальных лож, состоящих из прямоугольных массивных рам с боковыми отверстиями для закрепления плетеной основы³¹.

Находки настоящих погребальных лож в бедных гробницах Лчашена (XIII в.), в аналогичном ямном погребении Басаргечара³² (VII—VI вв.) и обнаружение очень близких терракотовых моделей их, вместе с глиняной крытой повозкой лчашенского типа³³ на поселении Тепе-Гавра (VI слой), показывают, что такие появились в пределах Передней Азии в глубокой древности и широко употреблялись как в быту, так и в погребальном обряде.

Как уже было указано, в селении Лчашен, наряду с рядовыми кромлехами и мелкими курганами, входившими в круг культуры памятников позднебронзового I периода, были открыты также большие курганы, которые донесли до нас варварски великолепный облик древней культуры, полной технически высоких достижений, сочетающихся с тонким чувством истинного искусства. Курганы эти располагались особняком в южной части могильника³⁴ и имели совершенно одинаковые внешние признаки. Диаметр их достигал 18—20 м, высота около 1 м, против 2—3 м первоначальной высоты земляной насыпи, смытой водами Севана. На месте оставались каменные каркасы курганов с центральными погребальными камерами, длина которых достигала от 5 до 8 м, ширина от 2,5 до 3,5 м и глубина от 2,5 до 3 метров. Эти грандиозные камеры напоминали скорее прямоугольной формы длинные коридоры, выложенные циклопической кладкой грубообработанных с одной лишь стороны камней общим весом от 2 до 5 тонн. Двойное перекры-

³¹ А. О. Мнацаканян. Ук. соч., стр. 147.

³² А. О. Мнацаканян. Археологические находки в сел. Басаргечар..., КСИИМК, вып. 60, 1955, стр. 39 и сл.

³³ E. A. Speiser. Excavations at Tepe-Gawra. V. 1, Philadelphia, 1935, Pl. XXXV.

³⁴ А. О. Мнацаканян. Раскопки курганов на побережье оз. Севан в 1956 г. СА, № 2, 1957.

тне камер состояло из ложного свода, сооруженного из огромных плит (дл. 3 м, шир.—1,5—1,8 м, толщ.—0,8 м), и находящегося под ним деревянного каркаса, сделанного из мощных бревен, покоящихся на вертикальных столбах, вделанных в стены или же врытых в землю. Деревянные каркасы камер обвешивались, вероятно, разноцветными тканями, прикрепленными с помощью красивых бронзовых гвоздей, сохранившихся в погребениях. В каждой из таких камер располагалось одно захоронение, но встречаются и коллективные (до одиннадцати захоронений). Пол погребальных камер был посыпан золой, а некоторые из погребенных были осыпаны красной охрой, наподобие захоронений лчашенских бедных курганов и третьего погребения Гехарота.

Следы охры сохранились на лоскутках ткани, оставшейся от верхней одежды или же скорее от богатого погребального покрывала. Обычай употребления охры, зафиксированный при исследовании целого ряда ранних памятников (Нальчикский неолитический могильник, Майкопский богатый курган древней бронзы и пр.), а равно и особенности погребальных камер, напоминающих тот же Майкопский курган, наземные «погребальные залы» Триалети, а также большой склеп Гехарота, являлись чертами погребального обряда предыдущих этапов (III—II тысячелетий) и совершенно изжили себя в послелчашенское время. Но абригенами были унаследованы не только эти черты. Усопших племенных вождей подвозили к курганам на погребальных повозках, точно так же, как месопотамских царьков раннединастического периода или высокопоставленных лиц триалетских племен I половины II тысячелетия. Их хоронили в пышно обставленных могилах, куда клалось все необходимое для потусторонней жизни, начиная с запряженных повозок и кончая золотыми украшениями, погонщиками и слугами. Все это чрезвычайно характерно для этапа наивысшего развития первобытнообщинного строя в канун возникновения раннединастического правления. Естест-

венно, в этих погребениях обнаружен чрезвычайно богатый материал, который не может быть рассмотрен в настоящей работе. Нам предстоит произвести разбор инвентаря лишь двух погребений, материалы которых предварительно опубликованы А. О. Мнацаканяном в ряде популярных заметок и в названной выше статье. Здесь же приведено краткое описание этих двух погребений (№ 1 и 2), которое мы не станем повторять, но отметим, что в нарушение описанных выше общих норм каждая из этих гробниц имела свои особенности.

Одна из торцовых стен погребальной камеры кургана № 1 была сложена из мелких камней после завершения обряда погребения. Погребальная же камера совершенно аналогичного второго кургана состояла из двух отделений, разделенных каменной перегородкой. В кургане № 1 оказался лишь один череп с ярко выраженной брахицефалией, а в кургане № 2—12 погребенных, обнаруженных в разных частях камеры. Богатый погребальный инвентарь обоих курганов состоит из деревянных повозок, орудий труда, предметов вооружения, предметов искусства, украшений и образует единый археологический комплекс, хотя количество и типы находок в них не всегда повторяются. Это обстоятельство позволяет совместить рассмотрение идентичных групп материалов.

Совершенно уникальную группу образуют, например, разнотипные деревянные повозки отличной сохранности, представленные двумя арбами на двух колесах, четырехколесными повозками (2 экз.) и «детской» коляской. Четырехколесные повозки, сходные по конструкции, имеют выпуклые в центре массивные (или «слепые») колеса, состоящие из 3 или 4 сегментов, которые скреплены внутренними шипами. Они вращались на неподвижной оси с четырехгранной средней частью. Прямоугольная рама кузова с горизонтально пригнанными досками настила покоилась на двух подобных осях. Составными частями этих громоздких повозок являлись также двухстержне-

вые дышла и ярмо с полукруглыми выемами для шен животных. Каждая повозка состояла из 70—80 крупных деталей, в которых несомненно можно выявить целый ряд отличительных признаков, однако по общим конструктивным данным, строению бортов, перекрытия и других особенностей четырехколесные повозки богатых курганов Лчашена разделяются на два основных варианта. Это бортовые открытые повозки (табл. VIII, 1) и повозки, снабженные шатровым перекрытием (табл. VIII, 2). К первому варианту принадлежала одна повозка из кургана № 1 и одна — из кургана № 2. Вторая повозка кургана № 2 имела шатровый верх³⁵. В других курганах Лчашена также были встречены шатровые (курганы № 3, 9, 10) и бортовые (курган № 11) четырехколесные повозки, в сопровождении различных видов колесного транспорта. Эти замечательные находки Лчашена указывают на то, что большое разнообразие средств передвижения, в том числе и колесного транспорта, не представляло в эпоху поздней бронзы нечто удивительное и уникальное. Основные типы отмеченных нами повозок появились в странах Месопотамии еще на заре древневосточной цивилизации. Достаточно напомнить повозки раннединастического периода, представленные в моделях, резьбе, росписи, в мозаиках³⁶, или же четырехколесные открытые повозки, обнаруженные в могильнике γ в Кише (погр. № 237, 357 и 529)³⁷ и в царских гробницах Ура³⁸, относимых к III раннединастическому периоду, конец которого

³⁵ Публикацию лчашенских повозок см. А. О. Мнацаканян. Древние повозки из курганов бронзового века на побережье оз. Севан. СА, № 2, 1960, стр. 139 и сл.

С. А. Есаян. Из истории колесного транспорта древней Армении. «Историко-филологический журнал АН АрмССР», № 3, Ереван, 1960.

³⁶ Г. Чайлд. Древнейший Восток в свете новых раскопок. М., 1956, стр. 230.

³⁷ L. Watelin. Excavations at Kisch. IV, 1924 29—30.

³⁸ L. Woolley. Ur Excavations, II. New-York—London, рис. 64, 109.

предшествует возвышению Аккадской династии (до 25/23 г. до н. э.). Хронологически гораздо более близки к повозкам Лчашена модели двух- и четырехколесных повозок времени после сирийских войн Саргона и Нарамсина. То же самое можно сказать о повозках с шатровидным перекрытием. Из раскопок Шуруппака происходит древнейший глиняный сосуд в виде крытого фургона лчашенского типа, на четырех массивных колесах (конец IV тысячелетия), модель четырехколесной повозки с решетчатым перекрытием, не отличающаяся почти от лчашенской повозки кургана № 2, была обнаружена при раскопках VI слоя на Тепе-Гавра³⁹ вместе с терракотовыми ложами лчашенского типа и бронзовыми изделиями шумерийского образца, относимыми к периоду после правления Саргона и Нарамсина. Четырехколесные открытые повозки, наиболее близкие к лчашенским хронологически и по конструкции, были обнаружены в двух курганах среднебронзового века в Триалети при раскопках Б. А. Куфтина. После возобновления археологических работ в Триалетском районе под руководством О. М. Джапаридзе в 5-м ограбленном кургане в местности Саби-тахча у Табакурского озера была обнаружена замечательно сохранившаяся повозка, соответствовавшая лчашенским по строению кузова, дышла, ярма и всех других основных деталей. Вполне соответствовала лчашенской также обстановка внутри гробницы. О. М. Джапаридзе относит этот курган к ранней стадии средней бронзы (нач. II тысячелетия) и вполне правильно отмечает, что эта повозка была изготовлена специально для погребальных целей⁴⁰. В. А. Паланджян, изучившая древесину лчашенских повозок, отмечает, что разные части повозок изготовлялись из разных пород деревьев. Так, колеса повозок сделаны из древесины ильма,

³⁹ E. Speiser. Excavations at Tepe-Gawra. I, 1935, табл. XXXV.

⁴⁰ О. М. Джапаридзе. Археологические раскопки в Триалети 1957—1958 гг. Тбилиси, 1960, стр. 40—43 (на груз. яз.).

ось кузова и дышла целиком из дуба, ушки дышла в одном случае из древесины ильма, в другом — из дуба. Рама повозки тоже дубовая, а арка изготовлена из изящной древесины красного дерева.

Нахождение этих пород в раскопках на осушенной территории оз. Севан показывает, что население этих районов с давних времен оценило высокие технические, декоративные и другие свойства древесины дуба, ильма и тисса, используя их в быту и в производстве⁴¹.

Из указанных пород дерева были изготовлены также отмеченные нами выше двухколесные арбы кургана № 2, полного описания которых в опубликованных материалах не находим. Арбы эти отличались от четырехколесных тем, что кузов располагался на одной оси и не мог иметь арочного перекрытия. Они также имеют свои прототипы, представленные на памятниках изобразительного искусства раннединастического Шумера (Хафаджа, Ур, Киш) и более близкие параллели в находках моделей двухколесных арб в Северной Месопотамии и в районах восточного средиземноморья. Любопытны в этом отношении модели арб на двух колесах, сопровождаемые четырехколесными повозками и фургонами в одной из гробниц Тиль-Барсиба⁴², и особенно стеклянная модель двухколесной повозки или колесницы, обнаруженной при раскопках Угарита⁴³, сметенного «народом моря» в XIII—XII вв. до н. э. Этот единственный образец работы стеклоделов представляет собой группу, изображающую двух воинов с характерными «аморейскими» лицами, напоминающими аморейцев египетских рельефов времен Ремзеса II и других фараонов XIX династии (XIV—XIII вв. до н. э.)⁴⁴. Эта аналогия дает прочную дати-

⁴¹ В. А. Паланджян. Деревянные повозки из раскопок у сел. Лчашен. Труды Гос. исторического музея Армении, т. 5, Ереван, 1959, стр. 266.

⁴² Г. Чайлд. Ук. соч., стр. 327.

⁴³ Cl. F. A. Schaeffer. Les fouilles de Ras-Shamra—Ugarit. Syria, 20, стр. 277—292.

⁴⁴ Н. Д. Флигтнер. Культ. и иск. Двуреч., стр. 198.

ровку всей группе повозок Лчашенского могильника. Модель колесницы найдена в одном из жилых помещений Угарита вместе с многочисленными фрагментами керамики, на которых также изображены колесницы. Шеффер справедливо отмечает, что тип этой колесницы характерен для Месопотамии, Палестины и всего Востока, но модель эта является продуктом местного производства. Модель эту сопровождает металлический инвентарь, в том числе и кинжалы с рамочной рукоятью арктического типа, и прочие вещи, среди которых имеются египетские эталоны времен XVIII династии.

В Лчашенском кургане № 1, помимо рассмотренных уже повозок, была сделана еще одна интересная находка — бронзовая модель колесницы, запряженная парой лошадей с двумя стоящими на кузове воинами. Воины держатся друг за друга, вооружены короткими кинжалами и носят своеобразные шлемы. Колесница, укрепленная на прямоугольной прорезной площадке со штырем для насадки, не имеет ближайших аналогий среди многочисленных древневосточных колесниц или моделей их, известных по археологии Египта, Ассирии, Урарту, Сирии, хеттов, Луристана и всего Восточного средиземноморья, но принадлежит несомненно к типу древневосточных колесниц и сходна с последними по строению легкого кузова, восьмиспицных колес, помещенных посередине кузова и сильно выгнутого дышла. Отличается она от древневосточных наличием ярма с прикрепленными к нему четыремя фигурами птиц и гребенчатыми шлемами хеттского образца, которые выдают раннюю дату колесницы. Аналогичные модели были обнаружены только в лчашенских курганах (№ 9 и 10). Они отличаются фигурками оленей, прикрепленными сбоку, изображая, таким образом, сцену преследования животных. Чрезвычайно любопытно то обстоятельство, что изображение колесниц с выгнутым дышлом, ярмом и другими характерно лчашенскими чертами, встречается на памятниках изобразительного искусства Армении раннежелезного

периода, что свидетельствует о сохранении глубокой местной традиции на целые столетия. В ряде случаев они изображают гораздо более примитивные колесницы, сохранившиеся, вероятно, в народной памяти. На ахталинском поясе, обнаруженном Ж. Морганом в одном из погребений⁴⁵ Лалвара, была изображена двухколесная повозка или колесница с парой запряженных лошадей, легким решетчатым кузовом, выгнутым дышлом и четырехспицными колесами. На кузове сидит человек с каким-то предметом в приподнятой левой руке. Ф. Ганчар сопоставил это изображение с луристанской моделью колесницы на двух четырехспицных колесах⁴⁶. К этому теперь мы можем добавить лчашенского возраста аналогию легкой колесницы, изображенной в стремительном движении в сцене охоты на туров и диких коз на золотой угаритской чаше⁴⁷, а также изображение четырехспицной колесницы на сиро-каппадокийской цилиндрической печати, изданной А. Контено⁴⁸. Замечательная двухколесная повозка с выгнутым дышлом и ярмом связывается со сценой охоты на лчашенском поясе, обнаруженном случайно у циклопической крепости⁴⁹. На плечиках кувшина, случайно найденного в Дилижане в 1953 году, изображена сцена охоты или заклинания с козлами и двухколесной повозкой в центре (рис. 46). На ней стоит человек с приподнятыми руками⁵⁰. Пара лошадей с ярмом изображена на бронзовом поясе, происходящем из раскопок Лалаяна в бассейне оз. Севан⁵¹. На санаинском поясе

изображено несколько пар подобных лошадей с ярмом на шее⁵². Нас не должно смущать такое обилие средств передвижения, и особенно колесниц, с многочисленными близкими аналогиями в Северной Месопотамии и Сирии, так как известно, что указанная обширная область, являясь территорией распространения хурритских племен во II тысячелетии до н. э., племен, сильно развивших у себя коневодство и использовавших колесный транспорт.



Рис. 46. Сосуд с изображением колесницы. Дилижан

Подобно моделям колесниц, с лчашенскими повозками были связаны также другие статуэтки или скульптурные группы. Несомненно, бронзовыми моделями колесниц, статуэтками оленей (табл. VIII, 3), быков, козлов и пр. украшалось дышло повозки на месте соединения с ярмом, что мы замечаем также в материалах шумерийской культуры. Такими скульптурами увенчались дышла погребальных повозок в

⁵² Там же, рис. 3.

⁴⁵ J. de Morgan. Mission Scientifique au Caucase, t. I, fig. 1, 45.

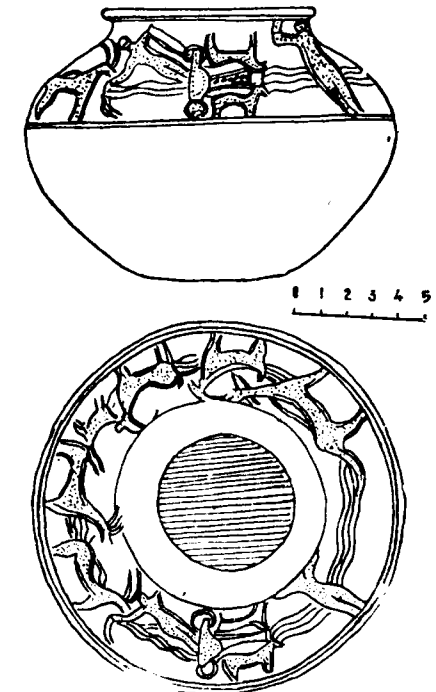
⁴⁶ F. Hančar. Kaukasus—Luristan. Eurasia Septentrionalis Antiqua, IX, Minns volume, Helsinki, 1934, рис. 27a-b, стр. 81.

⁴⁷ Н. Д. Флигтнер. Ук. соч., стр. 198.

⁴⁸ A. Conteneau. La glyptique Syro-Hittite, Paris, 1922, табл. I, рис. 3.

⁴⁹ Случайно найдена пастухами летом 1960 г.

⁵⁰ Б. Б. Пиотровский. Развитие скотоводства в древнем Закавказье. СА, XXIII, 1955 г.

⁵¹ Հ. Մանուկյան, Արևազարտության հետքերը Հայաստանում, Աշխատություններ Գեո. պատմական թանգարանի, հատ. 1, 1968, նկ. 1.

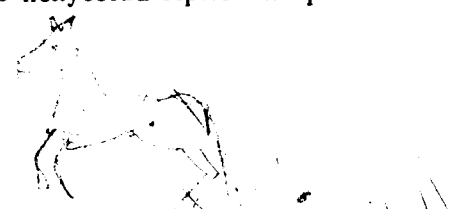

Уре⁵³. В богатейшей урской гробнице Мескаламдуга и Шуб-ад на дышле повозки оказалась статуэтка осла из сплава золота с серебром-электра. «Поражает удивительный реализм этого небольшого образца шумерской металлопластики». Так же реалистична скульптурная группа, украшающая повозку из кургана № 2 в Лчашене, хотя она изготовлена из гораздо более грубого материала, из металлического шлака (табл. VIII, 4). Эта скульптурная группа представляет собою крупное навершие, состоящее из массивной фигурки быка, переданного с удивительным реализмом в чрезвычайно скупых, смелых и правильных очертаниях. Фигурка быка помещена на колонке, по сторонам которой снизу расположены две меньшие фигурки горных коз, изображенных в позе, чрезвычайно характерной для этих животных⁵⁴. Вполне вероятно, что к описанной категории наверший повозок относятся также фигурки больших водных птиц (уток или гусей) на своеобразных четырехугольных в сечении прорезных подставках (табл. VIII, 5), в кургане № 2 и в других погребениях. Подобные замечательные навершия в виде статуэток быков (курган № 11), оленей (курган № 3) и пр. обнаружены и в других курганах Лчашена.

В последнюю группу металлических изделий, связанных с повозками Лчашена, входят бронзовые удила переднеазиатского типа с довольно ранней датировкой. Бронзовые удила кургана № 2 имеют дисковидные прорезные псалии и составные мундштуки с четко оформленными концевыми плоскими петлями для ремней. По форме дисковидных псалий эти удила (всего 6 шт.) делятся на три варианта: а) удила с наиболее простыми псалиями с бортиком у центрального отверстия и с симметрично расположенными четырьмя прорезными овалами вокруг него (инв. 2009/58, табл. VIII, 6). Этого типа псалии имеются в отмеченном

выше Арктиком погребении, в находках из второго слоя Газа, отнесенного Ф. Петри к XVII в. до н. э., и представляют собою просто-напросто четырехспицное колесо. Как правильно отмечает А. Потратц, они должны были возникнуть в период бытования повозок с четырехспицными колесами⁵⁵. Однако лчашенские удила описанного типа не могут быть синхронизированы с палестинскими, так как последние снабжены архаичными цельными стержнями с почти круглой петлей на концах. Псалии второго варианта (инв. 2009/59) лчашенских удил имеют четыре прорезных диска вокруг центрального отверстия, но совершенно иное строение мундштука (табл. VIII, 7). Они подходят под египетские удила из Тель-Эль-Амарны времени Эхнатона III (1411—1375 гг.) и отличаются только строением стержня мундштука. Третий вариант (инв. 2009/58) удил между дисковидными кружками имеет еще планочные спицы (табл. VIII, 8). Этот вариант приближается к находкам из Квемо-Сасирети, но несколько более поздний и сложный (XIII—X вв. до н. э.)⁵⁶. Очевидно, что место лчашенских удил с дисковидными псалиями может быть определено довольно четко между группой ранних переднеазиатских удил и более усовершенствованных вариантов их из Квемо-Сасирети, с абсолютной хронологической оценкой конец XIV—XIII вв. до н. э.

Приведенный весьма широкий сравнительный материал показывает, что на обширной территории Месопотамии, Сирии, Армении и Восточной Грузии были широко распространены почти одинаковые виды транспорта и связанные с ними различные комплексы изделий на протяжении очень длительного периода времени. При этом наиболее ранняя группа шумерийских аналогий (конец IV и III тысячеле-

⁵³ A. Potratz. Die Pferdgebisse des zwischenstromländischen Raumes. Archiv für Orientforschung, B. XIV, Heft 1/2, Berlin, 1941, стр. 10—13.

⁵⁴ G. Nioradze. Der Verwahrfund von Kwemo-Sastrethi. Eurasia septentrionalis antiqua, VII, Helsinki, 1932, рис. 18—21.

тие до н. э.) указывает, с одной стороны, на истоки возникновения колесного транспорта Передней Азии, а с другой, — на возможность его появления в энеолитической Армении еще в начале III тысячелетия до н. э.

Другие, хронологически более близкие аналогии рассмотренным выше комплексам средств передвижения — повозки, колесницы и прочие вещи из Верхней Месопотамии и Сирии, указывают на более непосредственный контакт и культурные взаимоотношения и помогают установлению датировки идентичных памятников материального производства Армении.

Если правильны наши наблюдения, то мы должны будем закономерно устанавливать подобную же картину и на примере целого ряда других комплексов.

ОРУДИЯ ТРУДА И ПРЕДМЕТЫ ВООРУЖЕНИЯ

В кургане № 1, у передней части повозки стоял замечательно сохранившийся медный котел, в котором оказалось большое количество бронзовых изделий: секира закавказского типа, плоский топорик, долото, втульчатое копье, вилы с тремя зубьями, крупный черпак с ажурной ручкой и фигуркой птицы на колесе, а также «зеркало» с прорезной рукояткой. Около повозки был найден бронзовый меч с отдельно отлитым клинком и ажурной рукоятью, инкрустированной вставками из красного дерева⁵⁷. В кургане № 2 оказалось три секиры и два плоских топорика, типа найденных в первом кургане, булава и три бронзовых однотипных кинжала с широкими плечиками в бронзовых ажурных ножнах и множество наконечников стрел из обсидиана.

Как уже отметили выше, бронзовые секиры указанных лчашенских курганов совершен-

⁵⁷ См. А. О. Мнацаканян. Ук. соч., стр. 149—150.

но однотипны. Они образуют наиболее раннюю группу своеобразных секир, которые получили широкое распространение в Закавказье и не имеют прямых аналогий в вещественных памятниках Передней Азии (табл. IX, 1). В отличие от множества боевых топоров периода первоначального появления железа, обушки лчашенских секир лишены центрального стержня и боковых ребер. Боевое поле лопасти не имеет украшений и четко оформленных боковых вырезов у шейки топора. Сама лопасть лишена характерной полуциркулярной формы и напоминает скорее сегмент. Эту архаичную группу секир не следует путать с топорами младшей группы (Вардашен и др.), которые также лишены ребер, углублений или орнаментов, но сильно отличаются миниатюрными размерами и развитыми формами лопасти и обушка. Наоборот, по своим деталям наши секиры тяготеют скорее к несколько более ранним образцам Луристана⁵⁸ и Сирии (II тысячелетие)⁵⁹, которые датируются довольно прочно с помощью секир с шипастым обушком или египетских эталонов времени Рамзеса III⁶⁰. Исследователи вполне обоснованно утверждали, что в наиболее старшую группу закавказских секир следует включить секиры с шипами, которые возникли в Южной Месопотамии еще в III тысячелетии, а в Малой Азии примерно в XX столетии. Маленькая группа секир с шипастым обушком образовалась ныне и в Закавказье. К давно известной еленендорфской секире прибавились базальтовая форма Кармир-блур, имеющая углубление для шипов в обушной части, и лчашенская миниатюрная секира с шестью шипами на обушке (табл. IX, 2). Находка этой секиры в Лчашенском кургане в сопровождении архаичного облика секир, типа обнаруженного в вышеупомянутых курганах Лчашена (№ 1, 2), делает несомненной

⁵⁸ F. Hančar. Ук. соч., стр. 61—65, рис. 17в.

⁵⁹ St. Przeworski. Die Metallindustrie Anatoliens in der Zeit von 1500—700. Leiden, 1939, стр. 35—36, 38.

⁶⁰ H. Bonnet. Ук. соч., рис. 15с.

⁵³ Флиттнер. Ук. соч., стр. 123 и 127.

⁵⁴ А. О. Мнацаканян. Раскопки курганов на побережье оз. Севан, стр. 153.

синхронизацию двух ранних групп боевых топоров Армении. При этом шипастые секиры Армении близко подходят к сиро-палестинским (Рас-Шамра), появившимся в XIV—XIII столетиях, и находят хронологическую опору в секире Тешуба в рельефе на воротах Хаттушаша (XIV—XIII вв.)⁶¹. Таким образом, в закавказских секирах можно отметить три хронологически последовательные группы: старшая—группа лчашенских секир архаичного облика, сопровождаемых секирой с шипами; средняя—масса секир с боковыми ребрами (Ворнак, Самтавро, Алаверди и пр.), младшая—миниатюрные секиры без ребер (Вардашен и пр.).

Рассмотрим теперь три экземпляра плоских топориков, разные варианты которых так широко распространены на территории Армении, всего Закавказья и сопредельных областей Малой Азии и далее в центре Еврды (табл. IX, 3). Они имеют довольно архаичный облик, с морфологически не вполне оформившимся туловом и рукоятью. Боковые выступы их грубые. В центре тулова одного из топориков с обеих сторон имеется широкий поясик с елочной резной орнаментацией, бока украшены глубоко врезанными грубыми углышками. Тулово другого топорика украшено пояском, заполненным «сеткой», на боках выведен зигзаг. Топоры эти примыкают непосредственно к кироваканскому прототипу среднебронзовой эпохи и сильно отличаются от множества топориков самого конца второго тысячелетия незавершенностью форм тулова, плечиков, а также орнаментацией поверхности. Наиболее близкие варианты подобных топориков обнаружены в медном котле Ахталы вместе с секирами несколько более позднего периода. Целый ряд близких типов ранних орудий имеется на территории Малой Азии, в Алишаре II, в позднем комплексе из Орду, из Кесарии и Керканешдага и Кюль-тепе. Наиболее близкий образец происходит из погребения XIV—XIII вв. до

⁶¹ L. Delaporte. *Le Hittites*. Paris, 1936, стр. 248 и сл., рис. 11.

н. э., открытого в Богазкеоисе, в районе первой башни⁶². Эту форму, как и форму лчашенских топоров, повторяет керченский образец с орнаментированной поверхностью. Ф. Шахермейер резонно связывает эти формы с находками в Трое, откуда, по его мнению, не позже XII в. распространяются таковые на территории Венгрии, Силезии, Австрии, Боснии, Италии, Польши. В гальштатской культуре эти находки сопровождаются в большинстве случаев железными вещами⁶³.

К числу изделий, имеющих прототипы в материалах Кироваканского богатого кургана среднебронзовой поры, принадлежит также втульчатое шестигранное долото с желобчатым острием из кургана № 1 (табл. IX, 4). В памятниках лчашенского возраста оно еще не имеет аналогии, но форма его повторяется в несколько более поздних комплексах бронз. В одном из кироваканских погребений оно встречено вместе с удилами, датируемыми XI в. до н. э., в Абхазии — в сочетании с ручными топориками развитых форм, в Квемо-Сасирети — в комплексе вещей лчашенского типа, но более развитых и поздних по датировке. В Арчадзорском II кургане оно встречается вместе с секирой позднего типа и с керамикой рифленной или рельефно орнаментированной. Наиболее ранним комплексом, куда включено долото лчашенского типа, является погребение № 240 в Самтавро, где отсутствует железо и имеется кинжал арктического типа, булава гехаротского типа, но секира средней группы. Погребение датируется XIII—XII вв. до н. э.⁶⁴. Дешеллет опубликовал несколько экземпляров подобных долот с более ранней датировкой⁶⁵.

⁶² K. Bittel, R. Naumann. *Bogazköy-Hattuša*, I. Stuttgart, 1952, рис. 24, стр. 99.

⁶³ F. Schachermeyr. *Materialien zur Geschichte der ägäischen Wanderung in Kleinasien*. Mitteilungen der Deutschen archäologischen Instituts, Athenische Abteilung, B. XLI, 1916, Berlin, стр. 401—405, рис. 10—11.

⁶⁴ Т. Н. Чубинишвили. Древнейшие археологические памятники Мухета, стр. 100—101, рис. 13.

⁶⁵ J. Dechelette. *Manuel d'Archeologie prehistorique II*, Paris, 1924, стр. 271, рис. 991—4.

К числу орудий труда мы относим также архаичный бронзовый черпак кургана № 1 (табл. IX, 5), который имеет полую ручку с прорезными треугольниками и фигурку птицы на колесе. Эта вещь не имеет аналогий в одновременных памятниках Кавказа и Древнего Востока. В Рас-Шамре были встречены лишь фаянсовые большие черпаки, имеющие стержневые ручки с окончанием головки лебедя, утки или гуся. Металлический инвентарь гробницы LVI, где были выявлены эти черпаки, состоял из черенковых кинжальных клинков, кинжала с рамочной рукоятью, наконечника копья с коротким пером и пр., которые отнесены К. Шеффером к периоду гиксосов или к началу XVIII династии Египта⁶⁶.

Рассмотренными вещами исчерпывается комплекс орудий труда двух лчашенских курганов, куда мы включили также боевые секиры, которые сплошь и рядом выступают вместе с предметами труда, указывая тем самым и на хозяйственное их назначение.

Раздел орудий труда позднебронзового I периода, особенно Лчашена, сильно и весьма удачно дополняется интересными комплексами, обнаруженными в последнее время раскопками множества высеченных в туфе грушевидных гробниц (работы Т. С. Хачатряна), открытых при разработке 15 карьера в Артике (1959—1961 гг.). Чрезвычайно интересный комплекс бронзовых инструментов, представляющих собою почти полный набор орудий столяра или плотника, происходит, например, из погребения № 921. Здесь впервые для Армении обнаружена бронзовая очень тонкая пила, представляющая собою почти четырехугольную пластину (толщ. 3 мм, шир.—4 см), снабженную круглым отверстием для закрепления деревянной рукояти и мелкими зубцами с обеих сторон лезвия. Нужно надеяться, что таковые будут обнаружены и впредь, так как находки целого ряда распи-

⁶⁶ Cl. F. A. Schaeffer. *Ras-Shamra-Ugarit*. Syria XIX, Paris, 1938, стр. 221 и сл., табл. 2.

ленных вещей во многих других пунктах Армении (деревянные изделия Лчашена, кости со следами пилки) свидетельствуют о применении этого рода разнообразных орудий. Остальные орудия разбираемого комплекса—секира закавказского типа (табл. IX, 6), ручной топорик и три долота — имеют более архаичный облик. Секира Артика представляет собою тот же тип, что и лчашенские. Она не отличается от последних даже по светло-желтому цвету металла. Гораздо более архаичны по облику простые безвтулочные долота, которые напоминают некоторые сачхерские образцы и являются прямо-таки поздними дериватами тех орудий, которые в связи с развитием деревообделочного ремесла возникли в Армении в древнебронзовую эпоху (верхний слой Шенгавита — раскопки Е. Байбуртяна). Все они однообразны, состоят из сплошных четырехгранных (1 экз.) и многогранных стержней, суживающихся и уплощенных у рабочих краев и расширяющихся к основанию многогранных черешков. Все они отличаются толщиной и шириной рабочей части, будучи предназначены для выполнения различных видов работ, более грубых или более тонких, требуемых, например, при выделке повозок, колесниц, утвари и прочих деревянных изделий. Последний предмет рассматриваемого комплекса представляет собою ручной топорик грубой односторонней отливки, без дополнительной обработки поверхности, не совсем совершенной формы. Таким образом, вполне примыкая к группе орудий Лчашена, комплекс металлических изделий погребения № 921 предшествует ворнакскому (погр. № 16) и самтавроскому (погр. № 591). В то же самое время керамический материал погребения, при многочисленных общих чертах с Лчашеном, выявляет более совершенные формы и орнаментацию. Все это позволяет определить место арктического комплекса (и всех ранних его погребений) в промежутке между Лчашеном и Ворнаком. Хотя арктические погребения старшей группы в общем синхронны с гехаротскими и тазакендскими, все же часть погребений

названных могильников несколько древнее арктических.

Возвращаясь к инвентарям лчашенских курганов, мы должны рассмотреть комплекс предметов вооружения, состоящий из разнообразных кинжалов, ножей, наконечников копий и т. п.

В кургане № 2 была найдена бронзовая булава древневосточного типа, с несколькими выпуклинами на шаровидном корпусе и резьбой в нижней части прямой втулки (табл. IX, 6). До раскопок в Лчашене подобные булавы были встречены в большом количестве в памятниках раннеурартского периода (Кировакан, Степанаван, Дилижан, Севан и пр.)⁶⁷, синхронных погребениях некрополя в Тепе-Сналке, где аналогичные булавы сопровождалась предметами вооружения из бронзы и железа⁶⁸. Теперь только в погребениях Лчашена найдено несколько булав описанного типа, которые сильно приближаются типологически к древнейшим каменным булавам, обнаруженным при раскопках нижнего слоя Суз⁶⁹. Это обстоятельство позволяет полагать, что находки подобных бронзовых булав могут оказаться в более ранних памятниках Армении, чем лчашенские, которые образуют пока наиболее древнюю группу закавказских булав позднебронзовой эпохи. В полном соответствии с этим группа аналогичных бронзовых булав встречена в Грузии в наиболее древних погребениях Самтавро, относимых к XIV—XIII вв. до н. э.²⁰, и в Бешташенском могильнике⁷¹, датированном Б. А. Куфтиным рубежом XII—XI вв. до н. э. В обоих могильниках имеется множество аналогий

⁶⁷ А. А. Мартirosян. Раскопки в Кировакане и некоторые памятники раннеурартского периода. «Изв. АН АрмССР», № 9, 1956, стр. 63 и сл.

⁶⁸ R. Ghirschmann. Fouilles de Siak, vol. II. Paris, 1939, pl. XXVI, XXIX и пр.

⁶⁹ O. Montelius. Die älteren Kulturperioden..., II, рис. 672.

⁷⁰ Т. Н. Чубинишвили. Ук. соч., табл. XVII.

⁷¹ Б. А. Куфтин. Археологические раскопки в Триалети, I, 58.

Лчашену, но в Бешташене встречается уже железо, чего нет в двух других могильниках.

Бронзовое очень длинное копье из медного котла кургана № 1 имеет слишком даже архаичный облик (табл. IX, 7). Из другого лчашенского кургана также происходит втульчатое копье с коротким перьевидным лезвием. Бронзовые копья Лчашена принадлежат к наиболее древним образцам наконечников (напр. копье Нарамсина), примыкающих к типам известных копий; по раскопкам памятников среднебронзовой поры наиболее близкие аналогии они находят в материалах из раскопок Кизил-Ванка⁷² и цалкинского кургана Топ-кар № 27³, но принадлежат вообще к типу ранних втульчатых наконечников с коротким перьевидным лезвием и почти прямой трубчатой втулкой, какковые встречаются при раскопках в Рас-Шамра.

Большой интерес представляют три цельноотлитых кинжала кургана № 2 (табл. IX, 8). Они имеют простые цилиндрические рукояти с полусферической головкой, широкие плечи и треугольной формы лезвие, с очень тонкой нервюрой. Все три кинжала находились в бронзовых ножнах ювелирной работы. Поверхность наружной стороны ножен покрыта рельефными геометризованными фигурами змей, внутренняя же сторона покрыта мелкими треугольными прорезями, расположенными в определенном порядке. В верхней части имеются полукруглые петельки для прикрепления ножен к поясу. Они напоминают ножны золотого кинжала Ура, филигрань и зернь которых «имитируют тончайшее кружевное плетение из соломы или из волокон конопли»⁷⁴.

Большой кинжал, или меч, из кургана № 1 состоит из отдельно отлитых рукояти и клинка, очень четкого и узкого, с двумя ребрами в центре (табл. IX, 9). В средней части ажурной

⁷² А. А. Спичин. Ук. соч., рис. 32, 45.

⁷³ Б. А. Куфтин. Археологические раскопки 1947 г. в Цалкинском районе, стр. 12—15.

⁷⁴ Н. Д. Флиттнер. Ук. соч., стр. 116.

рукояти, инкрустированной красным деревом, имеется утолщение типа луристанского эфеса, лунообразное основание имеет втулку для соединения с клинком. Подобного рода составные кинжалы очень характерны для Талыша, широко распространены в Армении (Кировакан) и южных частях Грузии, служат непосредственными прототипами железных кинжалов с прекрасно оформленными бронзовыми эфесами (Ани, Алигрех, Мхарт, Куши и пр.). Гораздо более простой кинжал с лунообразно-втульчатой основой рукояти имеется в Бешташенском могильнике, где обнаружены также булавки гехаротского типа, наконечники стрел и булава лчашенского типа, но также более поздний кобанский топор, не позволяющий синхронизировать Бешташенский могильник с Лчашеном. Б. А. Куфтин правильно относит этот могильник к периоду первого появления железа и нижним хронологическим пределом датировки его считает XII—XI вв. до н. э.⁷⁵. Таким образом, кинжал Лчашена относится несомненно к XIII—концу XIV века. Такую же датировку дает всему комплексу богатых лчашенских курганов последний предмет, обнаруженный в первом кургане. Это большие бронзовые вилы с тремя зубьями (табл. IX, 10), аналогичные найденным в Рас-Шамра вместе с мечом, в картуше которого читается имя египетского фараона Мернепта (XIII в. до н. э.)⁷⁶. В той же хеттской Сирии, в Тель Ахмаре, в 12 метрах от надписи Салманасара, в том же слое найдена стела, изображающая, по-видимому, Тешуба с божественным трезубцем в левой руке, топором в правой и с кинжалом, висющим на поясе с левой стороны⁷⁷. Этот памятник тоже служит опорой для датировки лчашенских трезубцев.

⁷⁵ Б. А. Куфтин. Археологические раскопки в Триалети. Тбилиси, 1941 г., § 8, могильники эпохи поздней бронзы и первого появления железа.

⁷⁶ Cl. F. A. Schaeffer. Ugaritica, II, стр. 169—178.

⁷⁷ Fr. Thureau-Dangin. Tell-Ahmar. Syria, 10, Paris, 1929, стр. 198, табл. XXXII.

Точно такую же хронологическую фиксацию мы получаем на примере целого ряда предметов украшения, которые составляют весьма характерную часть лчашенских богатых погребений. В кургане № 1 оказались золотые пуговицы, украшенные зернью, шаровидные бусы из двух припаянных половинок, цилиндрические бусы, составленные из шариков. Во втором кургане оказались золотые пуговицы, украшенные миндалевидными каменными вставками и зернью, фигурка лягушки (табл. IX, 11), бусины, состоящие из двух кружков с поперечным желобком (табл. IX, 12), спаянных между собою так, что желобки, совпадая, образуют трубку для продевания нитки, цилиндрические бусы с зернью, пронизки с двухсторонними спиральями и низка дисковидных мелких бус из листового золота. В других погребениях Лчашена были обнаружены сердоликовые и агатовые миндалевидные бусы типа гехаротских, цилиндрические бусы, украшенные, как пастовые гехаротские и арктические, шаровидные—рубчатые типа Артик-Гехарот, цилиндрические и огурцевидные бусины с каменными вставками и прочие бусы из сурьмы, пасты и других материалов. А. О. Мнацаканян отмечает следы потертости на большей части золотых ожерелий. Ясно, что они долгое время, быть может столетиями, переходили с рук в руки. Очевидно, однако, что этим нельзя объяснить наличие в лчашенских ожерельях бус типа древнешумерских и индийских. Здесь мы имеем дело с глубокой древневосточной традицией ювелирного дела. Шаровидные огурцевидные, бочонковидные, цилиндрические золотые бусы, а также дисковидные пронизки с желобком составляют характернейшую продукцию раннединастического Шумера и долины Мохенджо-даро⁷⁸. Пронизки же с двухсторонними спиральями очень характерны для памятников Крито-микенского мира и Трои мед-

⁷⁸ Г. Чайлд. Древнейший Восток в свете новых раскопок. Табл. XXXI, стр. 245 и сл.

ного и раннебронзового периодов⁷⁹. Г. Чайлд находит, что «найденные в кладах драгоценные украшения указывают не только на богатство Трои, но и на широкое распространение ее торговых связей. Многие из этих украшений отличаются специфическими восточными чертами. Серьги и височные кольца, спирали, выполненные филигранной техникой, бусины из двух золотых дисков и некоторые другие предметы можно рассматривать, как изделия Шумера...»⁸⁰. Нет ничего удивительного в таком богатстве золотых украшений Армении, находящейся между двумя крупными центрами ювелирного производства. Конечно, вместе с этими элементами в Лчашене оказываются также формы, не известные в древнем Шумере и Микенах. К числу таких изделий принадлежат, кажется, цилиндрические бусы, составленные золотыми шариками, каковые обнаружены в могилах раннеассирийского периода в Мари (XIV в. до н. э.) вместе с золотыми подвесками, состоящими из трубочек с двойными спиралями⁸¹. Это сопоставление указывает на наиболее вероятную датировку богатых курганов Лчашена (конец XIV—XIII вв. до н. э.). Как показывает изучение комплекса изделий с богатым набором золотых украшений из сел. Толорс, рассмотренного выше типа изделия продолжали бытовать в Армении и в послелчашенское время⁸². В описанных курганах Лчашена найдено множество бронзовых колокольчиков шаровидной и яйцевидной формы, фигурки птиц и другие украшения, которые являются массовыми находками начиная со времени лчашенских богатых погребений до VII—VI вв. до н. э. Они ничего особенного не дают

⁷⁹ N. Aberg. *Bronzezeitliche und Früheisenzeitliche Chronologie. Teil III, Kupfer und Früheisenzeit*, рис. 229—239, 243 и пр.

⁸⁰ Г. Чайлд. *У истоков европейской цивилизации*. М., 1952, стр. 76—78.

⁸¹ A. Parrot. *Mari*. Paris, 1945, рис. 39.

⁸² А. О. Мнацаканян. *Находки предметов бронзового века в сел. Толорс*. КСИИМК, вып. 54, 1954, стр. 103—104, рис. 45.

для характеристики и датировки памятника. Другую группу уникальнейших деревянных изделий, состоящую из подносов, глубоких мисок, ложек, черпаков, трехногих столов и прочих вещей, также трудно рассматривать, поскольку ни один из перечисленных предметов не имеет повторений в других памятниках Армении.

Зато керамические сосуды и другие изделия сохранились вполне, и рассмотрение их очень важно для установления синхронности столь богатых лчашенских курганов с высоко развитыми формами материального производства и бедных погребений Тазакенда, Гехарота и Зейвы, с весьма примитивными изделиями. В двух курганах Лчашена обнаружено огромное количество (около 2 сотен) самых разнообразных сосудов, повторяющих основные образцы керамики рассмотренных выше памятников.

Ознакомимся с основными типами сосудов, изготовленных на гончарном круге или вручную, имеющих в большинстве случаев черноблестящую поверхность, как сосуды Тазакенда и Гехарота.

а) Большим количеством выделяются кувшинчики с биконическим низким корпусом и высокой прямой шейкой (типа тазакендских), украшенной вертикальными лощеными полосками или рельефными поясками у основания шейки (инв. 2007/42—49).

б) Такую же большую группу составляют фрагменты мисок и чаш (тазакенд-гехаротского типа), украшенные глубоко врезанными горизонтальными линиями, выведенными лощением, кривой сеткой и сочными полосами, расположенными на плечиках по вертикали.

в) Разнообразные горшки, украшенные той же техникой (инв. 2007/60 и пр.). В отличие от сосудов Гехарота и Тазакенда с орнаментами на верхней половине сосуда, здесь имеются фрагменты нижней половины горшков, украшенных кривой сеткой (инв. 2007/53 и пр.), а также фрагменты горшков, плечики которых украшены треугольными шевронами, ог-

раниченными у основания шейки и в центре корпуса резными правильными линиями (2007/57).

г) Фрагменты горшков, украшенные резным рисунком волны или зигзага, типа тазакендской орнаментации.

д) Фрагмент крупного горшка, грубого, светлоглиняного, с налепной ручкой, иммитирующей ручки металлических сосудов. По фактуре и по технике выполнения не отличается от крупного горшка разрушенного погребения Гехарота (инв. 2007/135).

е) Очень типичную для Лчашена группу составляют своеобразные пузатые сосудики-сита с горизонтальными линиями на корпусе, пятью отверстиями на дне (инв. 2007/132—134 и пр.). Большое количество этого типа сосудов происходит из рассмотренных выше арктических погребений.

ж) Особой группой изделий, характерных для всех курганов Лчашена, являются глиняные курильницы кубической формы с прорезными стенками, украшенными точечным узором. В доурартском поселении Кармир-блурна на глубине 5 м от уровня урартских сооружений обнаружено множество фрагментов простых светлоглиняных курильниц с сильно закопченными стенками.

з) Многочисленны и типичны крупные глиняные изделия без дна с раструбом в верхней и нижней частях, названные Б. А. Куфтиным кубками (инв. 2007/137 и пр.). Они имеют черную блестящую поверхность, орнаментированы углубленными точками, образующими треугольники, и змеиными рельефными изображениями. Таковые были встречены на Севане задолго до раскопок Лчашена, свидетельствуя о наличии погребений лчашенского возраста. Они были найдены также в хорошо датированных комплексах Самтаврского и Бешташенского могильников.

Таким образом, разбор некоторых образцов лчашенской керамики не оставляет сомнения в одновременности группы интересующих

нас памятников Тазакенда, Гехарота, рядовых кромехов, мелких и больших курганов Лчашена.

* * *

Несколько сот сосудов, типа описанных лчашенских образцов происходит ныне из раскопок упомянутого выше Арктического могильника.

Во избежание повторений отметим лишь, что в керамических комплексах Артика выступает довольно большая группа уникальных глиняных изделий, отсутствующих в коллек-



Рис. 47. Металлические изделия погр. № 3. Артик (по Т. С. Хачатрян)

циях Лчашена. В эту группу входят сосуды, украшенные резными рисунками меандра, стилизованных оленей, сосуды-сита с решетчатым дном, уникальные глиняные ложечки с деревянными ручками и пр. Однако характерные для Лчашена высокие кубки, курильницы и со-

суды с белой или бирюзовой инкрустацией совершенно отсутствуют. Некоторое изменение наблюдается также в технике лощения поверхности сосудов. Эти обстоятельства заставляют оговориться о некотором запаздывании даты всего Арктического могильника. В целом же он относится к концу поздней бронзы I периода и содержит чрезвычайно интересный материал. Одним из ярких памятников Арктического могильника является погребение № 3, в котором обнаружены следующие предметы.

1. Плоский миниатюрный кинжальный клиночек без срединного ребра. Принадлежит к типу тазакендских и зейвинских, имеет многочисленные свои параллели в памятниках культуры средней и древней бронзы (рис. 47, 1).

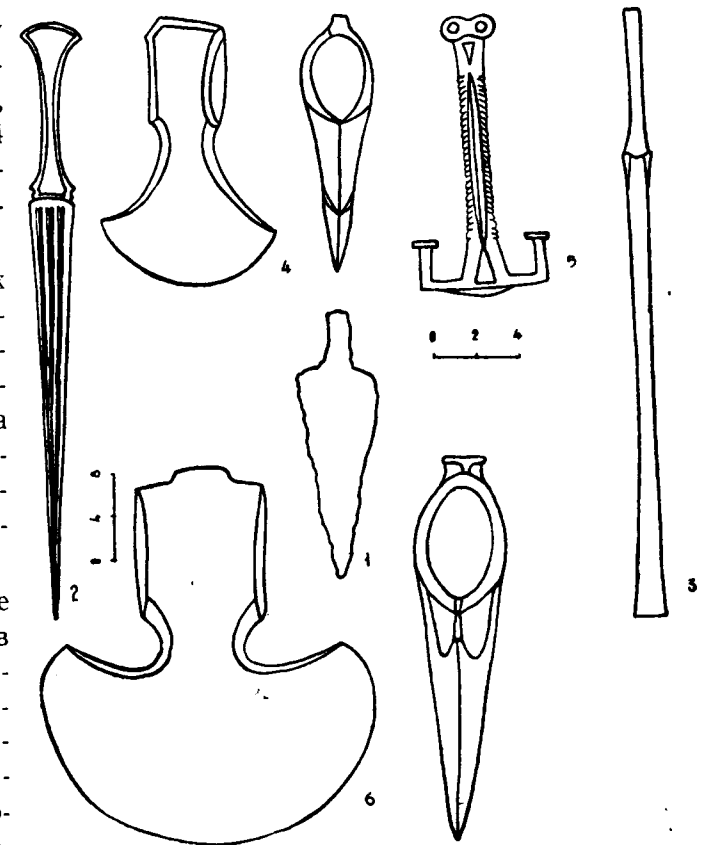
2. Цельноотлитый, больших размеров кинжал или меч (длина 55 см, длина рукояти 12 см, ширина лезвия у основания рукояти 5 см) с характерной рамочной рукоятью и лезвием овального сечения, с тремя острыми жилками посередине (рис. 47, 2). Принадлежит к типу кинжалов, распространенных на территории Передней Азии, Армении (Кизил-Банк) и Кавказа с XX в. до н. э.⁸³ Различные варианты этих кинжалов продолжали бытовать в Армении до IX—VIII вв. до н. э. По типу очень близко стоят к нему кинжалы или мечи Талыша⁸⁴, Рас-Шамра⁸⁵, и Библа⁸⁶, которые датируются XIV—XIII вв. до н. э.

3. С глубокой традицией металлообрабатывающего ремесла связано также длинное долото (дл. 30 см), которое легко можно было бы спутать с месопотамскими штыковидными копьями, не будь четырехгранной рукояти с плоской макушкой. На месте перехода рукояти к стержню имеется ромбическое утолщение.

⁸³ А. А. Спицын. Ук. соч.

⁸⁴ Cl. Schaeffer. *Sfratigraphie comparée de l'Asie Occidentale*, Oxford, 1948, табл.

⁸⁵ Syria, 10, 1929, стр. 299—300, рис. 7—8.

⁸⁶ Syria, VII, Paris, 1926, рис. 1, стр. 254; в материалах из Библа и Гезера вместе с ножами лчашенского типа представлен кинжал с рамочной рукоятью времени Ададнрари I (конец XIV—XIII в. до н. э.); R. Dussaud. *Le sanctuaire phénicien de Byblos*.

Почти восьмигранный стержень заострен с двух плоскостей (рис. 47, 3). Возможно, что арктиское долото восходит по типу к четырехгранным энеолитическим⁸⁷ и среднебронзовым орудиям, названным в археологии Армении шильями.

Остальные вещи интересующего нас комплекса не имеют древних прототипов и могут считаться образцами новых форм, возникших в эпоху поздней бронзы.

4. Миниатюрный топорик с шестигранным перехватом тулова, полукруглым лезвием и овальным отверстием обушка. Прямых параллелей не имеет (рис. 47, 4). Развитие этого типа миниатюрных топоров возможно могло привести к возникновению характерных кобанских форм.

5. Бляха с четырьмя треугольными рельефными выступами и концентрическим пояском. В каждом треугольнике по три вдавленных клина. Изнутри металлическая скоба. Аналогичные бляхи обнаружены в курганах Лчашена, в погребениях Тазакенда и «Редкина Лагерь», а также в многочисленных других пунктах Армении.

6. Металлический предмет в виде своеобразных подставок для скульптурных фигур богатых лчашенских курганов отличается от последних очевидным навершием, инкрустированным зеленым камнем (рис. 47, 5). Назначение неизвестно, других аналогий не имеет.

Другие погребения арктического могильника дали множество великолепных предметов из камня, пасты, бронзы. Они могут быть сопоставлены с вещественными памятниками могильников Тазакенда, Гехарота и богатых курганов Лчашена. К разряду подобных вещей должны быть отнесены комплексы каменных, пастовых, сурьмяных бус. Упомянем, прежде всего, миндалевидные сердоликовые бусы типа бусины Ададнрари Ходжалинского кургана. Как нам удалось показать, таковые оди-

⁸⁷ *Ե. Բալթոլայի, Աշխատանքի արժեքները հին Հայաստանում:*

наково характерны для всех рассмотренных нами могильников и с полным основанием могут быть отнесены именно ко времени правления ассирийского царя Ададнрари I (конец XIV и нач. XIII в. до н. э.).

Наряду с бусами указанного типа, в погребениях Гехарота, Лчашена и Артика встречаются цилиндрические бусы из пасты с гладкой поверхностью или с резной орнаментацией, а также цилиндрической формы бусы, поверхность которых украшена углубленными вытянутыми треугольниками, имитирующие лчашенские каменные бусы, оправленные золотом. Точно так же совпадают с золотыми шаровидными бусами I Лчашенского кургана замечательно шлифованные тяжелые бусы, изготовленные из олова или сурьмы. Среди всех других образцов разнообразных бус уникальнейшим является цилиндрическая бусина — печать (погр. № 53) из белой пасты с сильно стилизованными резными человеческими фигурами, представленными в пешем строю. Они напоминают процессиональное шествие фигур триалетского кубка или хеттских рельефов и цилиндрических печатей.

Б. А. Куфтин отметил уже композиционное сходство упомянутого триалетского кубка со сценами, представленными на каменных рельефах Языликая и Кархемыша⁸⁸, и нам остается добавить, что явление, начатое на 3—4 столетия раньше, продолжалось в Армении традиционно и в период поздней бронзы. К бусине Артика особенно близко подходят материалы сиро-хеттской глиптики, датируемые концом XIV—началом XIII вв. до н. э.

Вполне определенный хронологический облик имеет также группа бронзовых изделий Артика: удила с дисковидными псалями, так называемое «зеркало» лчашенского типа, архаичного облика плоские бронзовые стрелочки и целый ряд других вещей. Бронзовые стрелочки Артика напоминают блестяще обработанные каменные наконечники Элара и имеют

⁸⁸ Куфтин. Раскопки в Триалети, 128.

точные аналогии среди материалов богатых лчашенских курганов (инв. 2009/273, 274) и в собрании Комарова из Цалки (Исторический музей, Москва, клад 91/55а (инв. 55788)⁸⁹. Среди находок Богазкеоя этот тип бронзовой стрелы встречен в комплексах XIV—XIII вв. до н. э.⁹⁰, однако как в Армении, так и на Ближнем Востоке этот тип продолжал бытовать очень долго. Несколько более усовершенствованные варианты подобных стрелочек были обнаружены в погребениях Советской Армении⁹¹ и в Кархемыше с датировкой⁹², близкой к первым двум столетиям I тысячелетия до н. э. С весьма ранней датировкой арктических стрел согласуется также дата бронзовых удил с колесовидными псалями (погр. № 79).

Эти удила причудливо сочетают части двух различных удил. С одной стороны, имеется очень примитивное четырехспицное напускное колесо, опирающееся на петлеобразное завершение удил. Пара великолепных удил этого типа обнаружена в богатом погребении Лчашена, несколько близких образцов происходит из Газа (Палестина) и датируется Ф. Петри XVII в. до н. э. Вторая часть арктических удил представляет собою развитое колесо со сложными вырезами, отлитое по восковой модели. Эта часть удил почти не отличается от находки в Тель-эль Амарна, датируемой временем Аменописа III (1411—1375 гг.)⁹³. Подобная датировка не совсем соответствует арктискому комплексу, так как наличие удил близких типов в поздней серии замечательных бронз в Квемо-Сасирети⁹⁴ возбуждает вопрос о неко-

⁸⁹ Материал издан А. Гроном в «Изв. Кавказского отд. императорского Московского археологического общества», вып. II, 1907, стр. 37—46, «От Тифлиса до Цалки».

⁹⁰ K. Bittel. R. Naumann. *Bogazköj—Hattusa*, I, рис. 24.

⁹¹ А. А. Мартиросян. Раскопки в Кировакане и некоторые памятники ранне-урартского периода. «Изв. АН АрмССР», 1957.

⁹² L. Woolley и др. *Carchemisch*, II, London, 1921, стр. 81, рис. 22.

⁹³ A. Potratz. Ук. соч., стр. 10—13.

⁹⁴ G. Nioradze. Ук. соч.

тором омоложении даты арктического комплекса. В пользу этого свидетельствует появление в Арктике новых элементов, к числу которых относятся цельнолитые кинжалы с пластинчатыми закраинами для деревянных вставок рукояти, найденные в сопровождении типично лчашенских булавок.

Очень характерный комплекс бронзовых изделий с кинжалом описанного типа обнаружен в Самтаврском погребении № 240. Здесь имеются булавка гехаротского типа, долото лчашенского типа, но копьё и секира морфологически гораздо более развитые, чем аналогичные изделия Лчашена. Сопоставляя этот комплекс с погребальным инвентарем могилы № 591, где имеется железное копьё, Т. Н. Чубинишвили правильно отмечает более древний возраст погр. № 240 и относит его к XIII—XII вв до н. э.⁹⁵ Примерно такую датировку должны иметь и указанные арктические комплексы.

И действительно, упомянутое выше арктическое погребение № 79 нельзя датировать на основе находки там бронзовых удил с колесовидными псалями раннего облика. Вместе с этими удилами, в нем были найдены также бронзовые удила наипростейшей формы с кольчатый окончанием, каковые были точно зафиксированы Б. А. Куфтиным в погребении XI—X вв. до н. э.⁹⁶ и продолжали свое бытование в Армении довольно долго.

Уникальная находка в этой гробнице великолепной статуэтки козла подтверждает эту мысль. В богатой скульптурной группе Лчашена она не имеет аналогий. По сравнению с лчашенскими, арктическая статуэтка более стилизована. Нарушены пропорции отдельных частей фигуры, лаконичность и правдивость передачи. Фигура стоит на четырехугольной раме, которая соединяется со своеобразной под-

⁹⁵ Т. Н. Чубинишвили. Древнейшие археологические памятники Мухета. Тбилиси, 1957, стр. 102, рис. 13 (на груз. яз.).

⁹⁶ Б. А. Куфтин. Раскопки в Триалети. О поздней датировке этого погребения говорит также найденная вместе с удилами бронзовая статуэтка.

ставкой лчашенского типа шарниром. Важно отметить, что арктическая статуэтка имеет совершенно точную аналогию в комплексе вещей из Квемо-Сасирети, где, наряду с вещами лчашенского типа (долото, фигура птицы), выступает целый ряд поздних вещей, в том числе и кобанские топоры с овальным отверстием начала I тысячелетия до н. э.⁹⁷

Приведенный материал вынуждает признать древность лчашенских курганов и отнести ранние комплексы арктической коллекции ко II половине XIII—XII вв. до н. э.

В Краеведческом музее г. Нор-Баязета хранится ныне маленький комплекс превосходных бронз лчашенского типа, дополняющий богатую скульптурную группу Лчашен-Арктика замечательными образцами птичьих фигур (табл. X). Комплекс этот был обнаружен во время земляных работ в феврале 1961 года на участке Глур-Сарна, в окрестностях сел. Ацарат, Нор-Баязетского района и состоял из полной фигурки утки с петелькой для подвешивания (табл. X, 1), пары своеобразных «колец» на длинных стержнях (табл. X, 2), встречаемых в коллекциях бронз Лчашена и некоторых урартских памятников, а также двух замечательных птичьих фигур на своеобразных подставках.

Одна из этих фигур почти полностью повторяет форму лчашенской скульптуры, обнаруженной в кургане № 2 (табл. X, 3). Она представляет собою полуфигурку утки или гуся—колокольчика, с металлическим шариком внутри, шарнирным основанием в ногах, боковыми продольными вырезами и мелкими отверстиями круглой и треугольной формы в грудной части. Подставка ее, отличная от колончатых подставок Лчашена, имеет овальной формы горизонтальное основание с отверстия-

⁹⁷ Отчет арктических раскопок Т. С. Хачатряна («Материальная культура древнего Арктика». Ереван, 1963) вышел в свет в процессе издания настоящей работы и мы были лишены возможности сослаться на него. Автор приносит глубокую признательность Т. С. Хачатряну за разрешение пользоваться его материалами.

ми для прикрепления к деревянному предмету. Словом, это очень сложное для того времени составное изделие, которое было отлито по частям, в отдельных восковых моделях, и подвергнуто затем дополнительной шлифовке и гравировке. Аналогичными техническими особенностями и формой подставки отличается и вторая, более крупная фигура Ацарата, с той лишь разницей, что стержень шарнира оканчивается здесь горизонтальной планкой, в которую упираются упругие когти птицы (табл. X, 4). Сама фигура птицы напоминает удода (?) с длинным клювом и хохолком на голове, мощными крыльями и хвостом, выведенными рельефным литьем и гравировкой. Треугольные и фигурные крупные прорезы на корпусе птицы и внутренний металлический шарик выдают назначение предмета, выполненного с большим мастерством и любовью. Путем очень тонкой гравировки крыльев, хвоста и груди передан разноцветный мягкий пушок птицы, представленной на ветке, в очень естественной позе. К сожалению, группа скульптурных изображений Ацарата не имеет прочной документации и сопровождающего материала (главным образом, керамики), что затрудняет дело ее датировки.

* * *

Яркие скульптурные изображения, комплексы орудий труда, предметов вооружения, украшений и керамических изделий, добытые раскопками вышерассмотренных могильников Армении, характеризуют собою глубоко самобытную материальную культуру позднебронзового I периода, времени наиболее высокого развития металлургии бронзы и целого ряда других отраслей хозяйства. При этом дальнейшее усовершенствование высоких технических достижений среднебронзовой стадии и введение целого ряда принципиально новых элементов придало культуре позднебронзового I периода новое содержание и глубоко отличный облик, хотя она возникла закономерно в нед-

рах культуры среднебронзового этапа. Именно в пределах XIII—XII вв. до н. э. были созданы столь характерные формы позднебронзовой керамики, типичные симметричные секиры закавказского типа, секиры с шипами на обушке, прототипы основных форм кинжалов и других ведущих предметов, местное производство которых все более расширялось и совершенствовалось вплоть до времени появления однотипных железных изделий. Не вызывает сомнения также местное изготовление целого ряда предметов, типологически близких к вещественным памятникам Сирии и Малой Азии. Это можно легко проследить на примере сравнительного изучения бронзовых статуэток рассматриваемого периода, которые сильно приближаются к бронзовым фигуркам животных из Аладжи и Алишара по стилю и манере выполнения. Особенно соблазнительно сопоставление статуэток оленей и коз на своеобразных колонках из Лчашена и Аладжа-Уйюка, а также сравнение композиционной группы Аладжи (погребения 13), состоящей из крупной фигуры оленя и двух более мелких статуэток козлов, с соответствующей скульптурной группой Лчашена, где фигура оленя заменена крупным изображением быка. И все же, несмотря на очень близкое сходство рассмотренных вещественных памятников Армении и Малой Азии, трудно усматривать в них элементы генетического родства. Этому препятствует, прежде всего, очень значительный хронологический интервал между комплексами Лчашена, Аладжи и Алишара. С другой стороны, игнорирование наличия определенных, очень близких отраслей материального производства в Армении и в сопредельных областях могло бы привести к нежелательным выводам и искажению исторической действительности, так как мощный экономический скачок, наблюдаемый в культуре Армении позднебронзовой эпохи, невозможно представить без тесного культурно-экономического контакта, без взаимопроникновения элементов культур сопредельных районов и в отрыве от культурно-исторической среды, с высо-

ко развитым общественно-экономическим строем. Целый ряд аналогий, приведенных в связи с анализом многочисленных групп изделий, ярко характеризует ту общую атмосферу, в пределах которой могла оформляться позднебронзовая культура Армении. Это чрезвычайно обширная область, охватывавшая Южную и Северную Месопотамию, Сиро-Финикию, Малую Азию и районы восточного средиземноморья вплоть до греческого материка. Хотя различные районы указанной обширной области были связаны с Арменией по-разному и не одновременно, тем не менее историко-археологические их памятники характеризуют определенную историческую ситуацию, с которой связывались исторические судьбы племен Армении. Так, памятники Шумера и Аккада (Шуруппак, Ур, Урук, Киш и пр.), образующие хронологически наиболее отдаленную группу аналогий, не связываются с нашими непосредственно, но указывают на глубокие корни интересующей нас культуры и на живучесть древневосточных традиций в чрезвычайно широком ареале востока и восточного средиземноморья.

Гораздо более непосредственные связи Армении с группой памятников Северной Месопотамии (Мари, Нинивея, Тепе-Гавра, Тиль-Барсип, Сиро-Палестины, Тель-Ахмар, Кархемьш, Угарит, Библ, Мегиддо, Газа и пр.), а также с памятниками Малой Азии (Аладжа-Уйюк, Алишар-Уйюк, Богазкеой и пр.), расположенных в сопредельных с Арменией районах или на определенных участках поздней Малой и Высокой Армении. Первая из этих областей была заселена во втором тысячелетии хурритским этническим субстратом вплоть до Ванского района, а вторая входила в круг хеттской культуры и связанной с нею культуры племен Хайаса-Аззи.

Соседствующая с этими высоко развитыми обществами Армения не могла избежать могучего влияния Малоазийско-семитского мира с развитой культурой, ремеслами, торговыми колониями и товарообменом. Одним из важнейших торговых пунктов являлся Угарит

(Рас-Шамра), памятники которого выявляют чрезвычайно много общего с Арменией. Гавани его не только экспортировали переднеазиатскую продукцию в Эгейский мир, но и импортировали оттуда наиболее важную ремесленную продукцию⁹⁸ в Сиро-Палестину и далее на восток. Этим объясняются, несомненно, некоторые аналогии, выявляемые в памятниках Армении, Западной Малой Азии (Троя) и Эгейского мира (Кипр, Крит, Микены). Все это достаточно полно соответствует картине исторической обстановки Передней Азии в середине и начале II половины II тысячелетия, вырисовываемой на фоне историко-лингвистических изысканий. Разве не об этом свидетельствуют языковые и лексикологические общности между хурро-субарским и армянским, позволившие Г. А. Капанцяну установить факт исторического проникновения хурритских языковых элементов в язык аримов⁹⁹, состоявших, по его же мнению, из хайасских и местных племен южного Урарту или Северной Месопотамии¹⁰⁰. В основе проникновения хурро-субарских языковых элементов лежали культурно-хозяйственные взаимоотношения, наблюдаемые на археологическом материале еще с III тысячелетия до н. э.

Таким образом, рассмотренными выше археологическими памятниками Армении конца XIV—XII вв. до н. э. начинается культура Армении позднебронзовой эпохи, подразделявшаяся на ряд последовательных стадий, соответствующих последнему этапу доклассового строя на территории Армении, этапу разложения первобытнообщинных отношений.

Продолжительность и эволюционное развитие материальной культуры позднебронзового века наблюдается не только в памятниках последовательных его периодов, но и в пределах единой группы памятников позднебронзо-

⁹⁸ Syria. 10, стр. 298—299.

⁹⁹ Г. А. Капанцян. Хайаса — колыбель армян, стр. 233.

¹⁰⁰ Там же, стр. 190.

вого I периода. Первая подгруппа погребальных памятников этого периода (часть комплексов Тазакенда, могильники Лчашена и Гехарота) характеризуется более ранними хронологическими оттенками (конец XIV—XIII вв. до н. э.), чем вторая часть поздних погребений Тазакенда, могильники Артика и Зейвы.

Общей отличительной чертой материальной культуры указанного периода является, с одной стороны, приверженность основной массы населения к производственным традициям

средней бронзы (керамика и металлические вещи рядовых погребений), с другой стороны, появление самого разнообразного ассортимента всевозможных бронзовых изделий, которые вошли в быт родоплеменной верхушки с тем, чтобы с удешевлением бронзы все шире распространиться в быту широких слоев населения—явление, наблюдаемое более широко в материальном производстве позднебронзового II периода.

Г Л А В А II

ПОЗДНЕБРОНЗОВЫЙ II ПЕРИОД, КОНЕЦ XII—XI ВВ. ДО Н. Э.

(Могильники времени первого появления железа)

Дальнейшее развитие культуры позднебронзовой эпохи прослеживается весьма четко при изучении целого ряда археологических материалов, добытых раскопками несколько более поздних могильников Армении. Погребальные инвентари этой группы выделяются каноничным составом ведущих видов продукции металлообработки, гончарного дела и других ремесел, эволюционное прогрессирование которых совершалось путем изъятия ненужных форм материального производства и дальнейшего совершенствования основных видов орудий труда, предметов вооружения и гончарного производства предыдущего, I периода позднебронзовой культуры Армении.

Одним из наиболее типичных памятников позднебронзового II периода является «Могила воина», открытая в 1875 году, во время работ по сооружению батареи Александропольской крепости на глубине 7 футов... Погребение содержало остатки скелета, «...при котором лежал большой бронзовый меч, кинжал, два наконечника стрелы и просверленная для подвешивания морская раковина»¹. Погребальный

комплекс «Могила воина», описанный Г. Д. Филимоновым так лаконично, сочетает в себе встречающиеся впервые бронзовые изделия с вещами, хорошо известными по археологическим материалам предыдущего периода. К числу последних принадлежит плоский кинжальный клиночек с двумя боковыми отверстиями у закругленного широкого основания. В коллекциях бронз Гос. исторического музея Армении и Государственного Эрмитажа хранятся несколько аналогичных беспаспортных клинков (Бжни, инв. 319/49, Лори—инв. 1499,—Эрмитаж, инв. № 1674/30, 31 и пр.) из древних могильников Армении. Они выступают также в древнейших погребениях Самтаврского могильника (погр. № 261, 221, 283 и др.)² в сопровождении кинжальных клинков типа Тазакенда и Зейвы, в синхронных с последними гробницах сел. Тли, и в тех же самтаврских погребениях времен появления железа (№ 583 по Ф. Байерну и № 288 по А. Каландадзе)³.

² Т. Н. Чубинишвили. К истории культуры раннего этапа позднебронзовой культуры Шида-Картли (автореферат диссертации). Тбилиси, 1954.

³ Б. А. Куфтин. Археологические раскопки в Триалети. Т. 1, § 8.

¹ Г. Д. Филимонов. Закавказские древности. «Вестник древнерусского общества», № 1—3, стр. 100.

Эти последние проявляют значительную близость к «Могилам воинов» наличием бронзовых мечей и целого ряда других изделий. Сказанное позволяет полагать, что погребальный комплекс «Могила воина» может быть причислен к ряду наиболее древних памятников времени первого появления железа, чему соответствует датировка находок сходных вариантов кинжальных клинков на о. Кипр и в Микенах, а также наличие большой серии аналогий в несколько более поздних памятниках эпохи бронзы на Западе⁴.

Вновь появившиеся в «Могилах воинов» черенковые наконечники стрел—наиболее архаичные образцы типично закавказских наконечников с опущенными усиками, также находят свои соответствия в комплексах послелашенского периода. Очень близко стоят к ним наконечники стрел Бешташенского могильника (Триалети), обнаруженные наряду с булавами и сосудами с наклепной орнаментацией гехаротского типа, булавой и глиняными кубками лашенского типа и кинжальными клинками тазакендского типа в сопровождении первых железных изделий и топора кобанской формы, что заставляет признать правильность предложенной Б. А. Куфтиным датировки (рубежи XII—XI вв. до н. э.).

Типичным элементом инвентарей указанного круга памятников является цельноотлитый бронзовый меч (дл. 56 см) «Могила воина» с трубчатой рукоятью на широких плечах. Обоюдоострый клинок меча снабжен тонкогравированной нервюрой и горизонтально расположенными мелкими кривыми у основания лезвия. На территории Закавказья известно ныне огромное множество аналогичных мечей с весьма длительным сроком бытования (конец XII—IX вв. до н. э.). Мечи, происходящие из раскопок погребений в Кироваване (погр. № 21 ГМИА инв. 1864/8), на Севане (инв. 20/48), в

⁴ G. Wilke. *Archaeologische Parallelen aus dem Kaukasus und unteren Donauländern*. Zeitschrift für Ethnologie, N. 1, Berlin, 1904, стр. 81—83.

Головино (погр. № 6), в Дилижане, а также варианты их с обрубленным концом из Ворнака (погр. № 16) и Хаштарака образуют ныне довольно большую группу. Не менее солидную коллекцию составляют однотипные находки Азербайджана (Кедабек, Калакент, Ханлар, Кировабад, Арчадзор и пр.) и особенно Грузии. Помимо экземпляров, известных по раскопкам Земо-Авчальского и самтаврских погребений, большое количество мечей двух вариантов этого типа обнаружено в Алазано-Иорской долине. Только в бакурцихском кладе оказалось 12 бронзовых мечей с обрубленными концами, кинжалы, плоские топоры и т. п.⁵ В дальнейшем количество обнаруженных в Кахетии мечей увеличилось много. Все это довольно определенно показывает, что центр изготовления мечей интересующего нас типа остается приуроченным к Алазано-Иорской долине или, во всяком случае, к территории Закавказья и нет никакого основания для сопоставления их с вооружением воинов, изображенных на стенах палестинских гробниц⁶ или с рапирами микенского типа, как это делал А. Захаров при изучении культурных взаимосвязей Малой Азии и Кавказа.

Среди многочисленных аналогий для определения места Лениканского комплекса особое значение имеют обследованное Г. К. Ниорадзе «Погребение амазонки» в Земо-Авчалах, «Погребение воина» (№ 591), исследованное Ф. Байерном в Самтавро, и Ворнакское богатое погребение, раскопанное Е. С. Такайшвили. В них содержались чрезвычайно типичные комплексы однообразных мечей, секир, плоских топориков и прочих изделий вместе с железными наконечниками копий с бронзовой втулкой, свидетелями первого появления металлургии железа в Закавказье.

⁵ А. А. Иессен. К вопросу о древнейшей металлургии меди на Кавказе. «Изв. ГАИМК», вып. 120, стр. 139—150.

⁶ А. Захаров. *Etudes sur l'archeologie de l'Asie Mineure et du Caucase*. Revue Hittite et asiatique. Paris, 1931, стр. 129.

Рассмотрим одно из названных погребений.

В 1894 году Е. С. Такайшвили вел раскопки могильника в сел. Ворнак (ныне Акнер), расположенного в окружении лесистых гор Лори, между селениями Ахпат и Санаин⁷. В числе сорока погребений, давших разновременный материал, особо отличалась гробница № 16, которая, по словам исследователя, «...являлась выдающейся по своему содержанию не только в пределах Ворнака, но и пределах окрестностей Лалварских гор».

К сожалению, действительно выдающийся памятник Лалвара остался у Такайшвили без подробного описания и соответствующей документации, в результате чего у нас нет конкретных данных об обряде захоронения и конструктивных особенностей погребения № 16⁸. Из погребального инвентаря более или менее полно сохранился комплекс металлических и каменных изделий, представлявших собою группу предметов украшения и комплект вооружения. В первую группу входят проволочные колечки на деревянной палке, тонкое пластинчатое кольцо (табл. XI, 7), массивный литой браслет с утонченными смыкающимися концами (табл. XI, 8) и ожерелье сердоликовых, цилиндрических, бочонкообразных, шаровидных, миндалевидных, дисковидных бус и раковин каури (табл. XI, 9). Позже выяснилось, что здесь был найден также очень широкий бронзовый пояс, покрытый гравированными двойными спиральями⁹.

В группу предметов вооружения входили фрагменты железного ножа (?) (табл. XI, 1),

⁷ Материалы из раскопок Е. С. Такайшвили хранятся в Отделе Востока Государственного Эрмитажа.

⁸ Дневник Е. С. Такайшвили, Архив ЛОИА, дело 17, за 1894, стр. 16—18.

⁹ По сообщению Б. В. Пиотровского, в фондах Гос. Эрмитажа в последнее время выявлена группа сосудов, которая может быть отнесена к 16-му погребению Ворнака. Б. В. Пиотровский отмечает, что она хорошо увязывается с чернолощеной керамикой доурартских слоев города Тейшебани.

железное копье с бронзовой втулкой (табл. XI, 2), аналогичное найденным в Земо-Авчальском погребении¹⁰ и в «Могилах воинов» (Самтавро, погр. № 591), бронзовый меч с обрубленным концом (табл. XI, 3), повторяющий формы мечей названных памятников Грузии, бронзовый «пальстав» (табл. XI, 4) и массивная симметричная секира (табл. XI, 5), наделенная своеобразными чертами. Ворнакская секира иллюстрирует собою дальнейшее развитие типа архаичных топоров, представленных в материалах предыдущего периода. Полукруглая, несколько продолговатая лопасть секиры с высокими закраинами и тонким перехватом обушка, сильно выдающиеся боковые ребра и срединный выступ с центральной пуговицей на спинке резко отличают ее от лашенских и арктических форм.

Сопоставление погребальных инвентарей названных выше памятников Армении и Грузии не оставляет сомнения в идентичности состава и типов представленных в них изделий, а следовательно, и принадлежности их культуре одного периода. Однако при всей типологической близости, некоторые предметы ворнакского комплекса обнаруживают ряд специфических особенностей, очень важных для выделения локальных вариантов изделий местных очагов производства бронзы. Это касается особенно мотивов орнаментации бронзового пояса (табл. XI, 6), морфологии ручного топорика и симметричной секиры, которые берут начало в архаичных видах изделий позднебронзового I периода, сильно развиваются, распространяются по всей Армении, образуя, таким образом, местные варианты продуктов металлообработки общезакавказского типа.

Это наблюдение можно проверить на примере целого ряда идентичных изделий из различных районов Армянской ССР и прежде всего изучением клада бронзовых предметов, обнаруженных в ноябре 1957 года при строительных работах в полукилометре от железнодоро-

¹⁰ Г. К. Ниорадзе. Земо-Авчальское погребение.

рожной станции Ахтала, в районе обогатительной фабрики. Клад этот состоял из семи плоских топорики и семи массивных секир, находящихся в медном котле, выделанном из кованных листов бронзы (табл. XII, 2)¹¹.

Сильно сработанные ручные топорыи клада представляют собою однотипные орудия двух вариантов. Три топорика с верхнебоковыми выемами и закругленным лезвием не отличаются от ворнакского экземпляра (табл. XII, 3—4). Другие четыре топорика с боковыми выступами, приближаясь к лчашенским, обнаруживают более совершенные формы тулова, плечиков и полукруглого лезвия (табл. XII, 5—8). Еще более глубокую дифференциацию и разнообразие обнаруживают секиры клада, свидетельствуя о высоком развитии литейного дела при наличии в ограниченных районах большого количества разнообразных каменных форм. Две секиры ахталинского клада имеют округлое боевое поле, боковые ребра и треугольные выступы обушка (табл. XII, 9—10). Обе они лишены центральной пуговицы и по своим морфологическим признакам совпадают с секирой Самтаврского погребения № 591. Однако даже эти наиболее близкие образцы отличаются друг от друга в размерах и деталях строения обушка.

Все остальные секиры, будучи снабжены центральными пуговицами и ребрами на обушке, представляют собою разновидности ворнакской секиры. В отличие от последней, три секиры ахталинского клада, кроме боковых, имеют еще верхние ребра (табл. XII, 11—13), а две остальные, наиболее массивные, повторяют форму Ворнака до мельчайших деталей (табл. XII, 14—15). Этот вариант секиры является наиболее характерным и наиболее распространенным в Армении.

Одной из его отличительных черт является треугольная орнаментация шейки, встре-

¹¹ Большое число таких котлов обнаружено в лчашенских погребениях, в Кироваканском кургане средне-бронзовой эпохи и в ряде других могильников Закавказья.

чающаяся на секирах из Ахталы и Такиа. Целая коллекция великолепных бронзовых изделий обнаружена в 1931 году, при строительстве клуба в г. Алаверди, в 10—15 км от Ахталы. Вещи эти хранятся ныне в Государственном историческом музее Армении (инв. № 759) без документации. Секиры и плоские топорыи этой коллекции вполне совпадают с образцами Ворнака и Ахталы (табл. XV, 1—2, 6—10). Одной из их отличительных черт является треугольная орнаментация шейки, встречающаяся на секирах из Ахталы и Такиа. От серии алавердских топоров не отличаются секиры Кировакана, Тайчаруха, две секиры Хаштаракка, фрагментированная секира Ноемберянско-го района, базальтовая форма секиры из Ленинанканского поселения и прочие. Последняя миниатюрная секира алавердской коллекции принадлежит ко второй разновидности ахталинских секир ворнакского типа. К несколько более позднему периоду относятся миниатюрные секиры указанных выше вариантов из погребений Такиа (3 экз.), Вардакара (1 экз.), а также аналогичные топорыи, случайно найденные в сел. Кот¹² (инв. 1214) и городе Ленинанкане.

Ранняя датировка ворнакского погребения и ахталинского клада по сравнению с последней группой топоров, с соответствующими своими комплексами, а также наличие в них трех основных вариантов ручных топорики, симметричных секир и ряда других ведущих форм не оставляют сомнения в крупной роли Лори-Памбакского металлургического очага, представлявшего одним из наиболее мощных на территории Кавказа и Передней Азии.

Мы рассмотрели ряд памятников, примечательных содержанием появившихся впервые железных предметов и великолепных комплектов бронзовых изделий, часть которых принадлежит к типу вещей памятников позднебронзового I периода, но являет собою более раз-

¹² Все эти вещи находятся в Гос. историческом музее Армении.

витые варианты последних, а другая часть состоит из предметов вовсе не встреченных ранее (железные копья и ножи, бронзовые мечи, пояса и пр.).

Все это говорит в пользу преемственной связи между памятниками двух последовательных периодов позднебронзовой культуры, но не является еще достаточным основанием для установления непосредственной взаимосвязи между группами памятников Лчашена и Ворнака. Этому часто препятствовало отсутствие точной документации по раскопкам и пренебрежительное отношение любителей-археологов к исследованию керамики древних погребений. В последнее время получены полноценные комплексы изделий ворнакского возраста раскопками могильников близ селения Головино, Дилижанского района.

К типу памятников ворнакской группы принадлежало здесь погребение № 6 (раскопки А. О. Мнацаканяна, 1950 г.), оно представляло собою «каменный ящик» обычной четырехугольной формы со стенами из крупных камней и перекрытием из двух огромных плит. В нем находился мужской скелет, на правом боку, в скорченном положении. У ног покойного стояло 23 больших и малых глиняных сосуда, расположенных четыремя правильными рядами¹³. Замечательный бронзовый меч ворнакского типа находился между правой кистью и ключицей, указывая тем самым на способ ношения этого рода оружия (рис. 48, 1)¹⁴.

Напомню, что в ряде гробничных фресок Палестины (Мен-кепер, Сен-Мут) изображены воины с длинными бронзовыми мечами на плече¹⁵.

У грудной клетки и ниже находились тонко выделанные обсидиановые стрелочки с пря-

¹³ А. О. Мнацаканяна. О раскопках могильников у сел. Головино, КСИИМК, вып. XLVI, 1952, стр. 62—71.

¹⁴ Его же, *Դամբանների պեղումները Գորգինո գյուղում, Աշխատութիւններ Հայաստանի պետ. պատմական թանգարանի, հատ. V, էջ 30:*

¹⁵ А. Захаров. Ук. соч., стр. 125, рис. 5.

моугольной выемкой у основания (рис. 48, 2), малые и большие бляхи с петлями с оборотной стороны и деревянная доска с бронзовым обдком, украшенная множеством мелких бляшек (рис. 48, 3). К сожалению, даже при вторичном издании упомянутых материалов погребения № 6 автор не уделил должного внимания характеристике определенных групп разнообразных глиняных сосудов, которые скрывают в себе некоторые морфологические и технические особенности гончарной продукции предшествующего периода. Для керамики Головино особенно примечательно полное повторение формальных признаков чаш, сосудов биконической формы (рис. 48, 4), горшков с высокой шейкой и мотивов орнаментации, столь типичных для глиняной посуды раннего периода. Однако, в отличие от последней, в комплексе керамики погребения № 6 выступают весьма грубые, толстостенные сосуды, с иной техникой орнаментации. Это особенно хорошо наблюдается на примере слегка полированных толстостенных чаш и мисок, изготовленных преимущественно на гончарном круге. Они образуют единую группу узкодонных сосудов с нависающими во внутрь бортами и красиво отогнутыми наружу низкими венчиками. Одни из них более приземисты и мягки в очертании (рис. 48, 5—7), другие несколько отличаются вытянутыми пропорциями и резко биконическим строением корпуса (рис. 48, 8—14), но по своим основным признакам примыкают к хорошо известному типу сосудов XIII в. до н. э. и стоят особенно близко к чашам и мискам Гехаротского могильника. Очень близкое сходство проявляется также в мотивах орнаментации. Это в основном одинарные, двойные или тройные волны и зигзаги, горизонтальные концентрические прямые линии, а также треугольники, заполненные косыми штрихами. Вся орнаментация этих сосудов выполнена от руки, без помощи каких-либо тонких инструментов. Довольно жирные линии, глубоко врезанные в сырой глине, не имеют безукоризненных очертаний, изящества и тонкости, выбито-точечной



Рис. 48. Инвентарь погр. № 6. Головино

белоинкрустированной и лощеной орнаментации, типичной для керамики Тазакенда, Гехарота и Лчашена. Этот модернизированный способ украшения сосудов становится отныне основным и применяется в дальнейшем на протяжении поздней бронзы и раннего железа.

Группа глиняных сосудов погребения № 6 значительно дополняется богатым комплексом однотипной керамики из раскопок синхронных

погребений, обследованных экспедицией Комитета по охране исторических памятников в 1929 году в ущелье Хртаноц, близ селения Головино¹⁶. Погребения у селения Головино и в

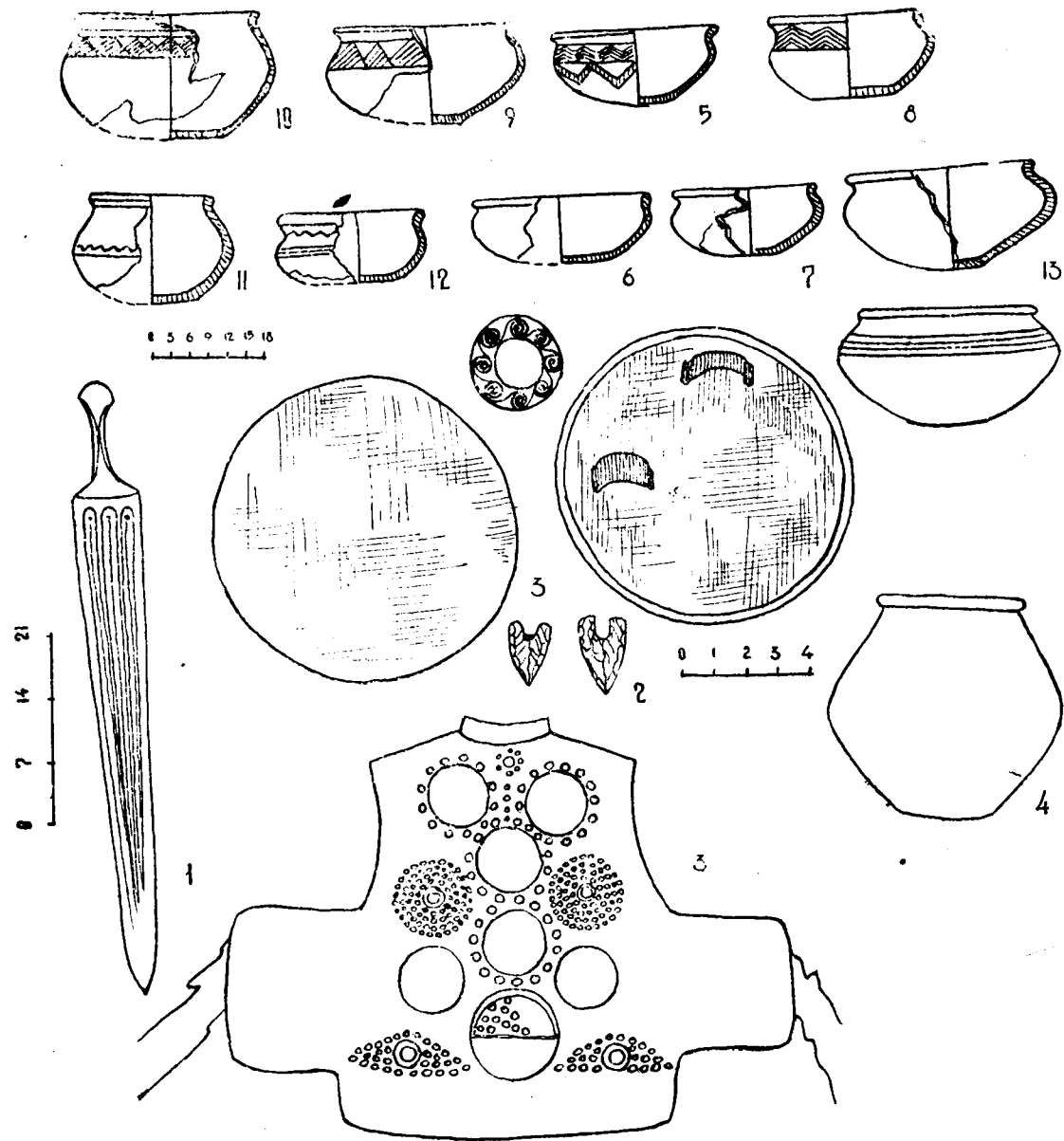
¹⁶ В предварительном сообщении о раскопках в ущелье Хртаноц (см. А. Хачатрян. Клинописный период истории Армении, Ереван, 1933, стр. 105) материалы всех погребений этого могильника были представлены в качестве единой хронологической группы. Позже нам

ущелье Хртаноц являются неразрывными частями одного большого могильника, что позволяет рассматривать керамический их материал в качестве составного дополнения.

Коллекция (ГМА, инв. № 291) керамики ранних погребений Хртаноца состоит из большого количества сосудов черного, бурого, светлоглиняного оттенков, образующих следующие группы.

а) Чернолощенные или светлоглиняные простые миски, со слегка отогнутым венчиком, глубокие, средние или приземистые, грубые и толстостенные (инв. № 291/57, 70, 71, 72 и др.). Орнаментирована лишь верхняя часть сосудов. Мотив орнаментации: одинарная, двойная и трехлинейная волна или зигзаг, выведен по сырой или полусырой глине остроконечным инструментом. Волнообразная орнаментация выполнена с помощью примыкающих неравномерных кривых (№ 72). Зигзагообразная орнаментация состоит из длинных или более дробных неравномерных линий, образующих тупые углы (№ 57, 70) при смыкании;

б) Более приземистые чаши с вогнутыми во внутрь венчиками, снабженными (иногда) лепными ушками (инв. № 291/63, 64). Орнаментация, занимающая верхнюю половину поверхности сосуда, состоит из трех concentрических линий, нанесенных неровными отрезками или сплошными, также неравномерными лентами;

в) Вариант подобных чаш или мисок (несколько экз.), не имеющих орнаментации (инв. № 291/52, 67 и др.);

г) Отдельные экземпляры чаш (инв. № 291/55 и др.), с треугольной орнаментацией

пришлось выделить в коллекции Хртаноца поздние комплексы широкого освоения железа (см. раскопки Головино, 1954, Ереван, составив в стороне рассматриваемый здесь явно ранний керамический комплекс. Раскопки последнего десятилетия определили место последнего в ряду чрезвычайно характерных памятников ворнакской группы.

на верхней половине. Треугольники выполнены тонкими врезными линиями и имеют редкую, одностороннюю штриховку;

д) Одутловатые, раздутые, горшки и кувшины с почти вертикальными бортами или слегка отогнутыми венчиками, треугольные шевроны которых расположены на верхней половине сосуда (инв. № 291/50, 58, 69, 12 и др.), в двух, а реже и в одном ряду. Эти шевроны заполнены врезными косыми штрихами, а в отдельных случаях и косой сеткой (№ 50);

е) Маленькая группа сосудов, которые явно примыкают к керамике Гехарота и Тазакенда. В нее входят две разнотипные чаши и чернолощенный кувшин (инв. 291/59, 60, 62) с гехаротской орнаментацией, выполненной, однако, очень глубокими и неравномерными врезными линиями, а также лощеными вертикальными полосками на шейке и плечиках сосуда. Здесь мы имеем дело со значительным упрощением орнаментации—позднебронзового первого периода.

Первая из упомянутых чаш имеет строго биконическую форму корпуса, красиво отогнутый венчик, безукоризненно правильные горизонтальные линии, расположенные выше центра корпуса, и доведенное до блеска лощение. Сосуды этого типа продолжают свое существование долго и во всех случаях точно соответствуют гехаротским. Вторая, чернолощенная чаша Хртаноца (инв. № 291/75) не соответствует гехаротским по формальным признакам, однако наведенные слабым лощением горизонтальные и вертикальные полосы на бортах и корпусе сосуда отдаленно напоминают орнаментацию ранней керамики. Поздний характер сосуда выдает треугольный в плане выступ-ручка, приставленный к правому борту сосуда.

ж) Несколько очень глубоких мисок (инв. 291/85 и др.) с черной лощеной поверхностью, многочисленными следами лощила, проведенного в вертикальном направлении. Сосуды эти имеют форму усеченного конуса.

Если мы сведем все наши наблюдения по керамике погребений Головино, то будем вынуждены признать, что в период бытования памятников ворнакской группы черноблестящая керамика позднебронзового I периода, с изящной симметричной орнаментацией, выведенной путем лощения или точечным белоинкрустированным узором, в основном исчезает. Основная масса глиняных сосудов рассматриваемых погребений изготовлена применением новых технических приемов. Поверхность сосудов не имеет блестящего лощения, орнаментация выполнена техникой резьбы, грубыми, неравномерными, неряшливыми жирными или тонкими линиями, которые все более технично и виртуозно применяются в дальнейшем. Наряду с описанной типичной керамикой, пережиточно сохраняются еще чернолощенные сосуды, повторяющие почти все особенности ранней керамики Лчашена и Гехарота. Наконец, выступают первые прототипы керамики раннежелезной поры, которые, с одной стороны, тесно связаны с образцами конца позднебронзового I периода, а с другой стороны, выявляют все морфологические признаки керамики рубежа II и I тысячелетий.

Таким образом, сравнительное изучение керамики из погребений у сел. Головино указывает на дальнейшее развитие гончарного производства, как это наблюдалось при разборе ведущих типов орудий труда и предметов вооружения в связи с продукцией металлообработки позднебронзового первого периода.

С другой стороны, разбор этой керамики не оставляет сомнения в непосредственной преемственной связи и хронологической зависимости памятников ворнакской группы от целой серии более древних комплексов. Это подтверждается также изучением всего набора металлических изделий погребения № 6. Прежде всего привлекает внимание упомянутый выше бронзовый цельноотлитый меч, снабженный широким вытянутым клинком и трубчатой рукоятью. При разборе материалов ворнакского комплекса мы уже указали на обязательное

присутствие оружия этого рода в погребальных комплексах позднебронзового II периода, а равным образом и на широкое распространение их в пределах Армении, Грузии, Азербайджана. Следует еще добавить, что по составу и типологии инвентаря к изделиям погребения № 6 приближаются комплексы вещей несколько более поздних погребений Кедабека (№ 26, 61)¹⁷ и богатого погребения кургана № 1, у Еленендорфа¹⁸, к которым мы обратимся ниже. Факт обнаружения огромного количества аналогичных мечей в погребальных памятниках определенного периода, при отсутствии их за пределами Закавказья, заставляет искать корни упомянутого типа оружия в местных традициях производства предшествующего периода, богатые могильники которого не дали, однако, ни одного экземпляра подобных мечей. Несмотря на это, высокое развитие технологии металлообработки, наличие разнообразных приемов художественного литья и другие технические достижения позднебронзового I периода подготовили почву для фабрикации весьма сложных видов оружия. В кинжалах и коротких мечах Лчашена мы видим не только инкрустированные деревом ажурные рукояти, клинки с тонкой нервюрой и прочие детали, весьма характерные для мечей ворнакского периода, но и большую группу цельноотлитых кинжалов, наделенных всеми особенностями и деталями больших мечей. Полное соответствие широких треугольных клинков с тонкой нервюрой, цилиндрических, гладких, прорезных или инкрустированных деревом или мелкими гвоздями рукоятей, строение плечиков и головок эфесов свидетельствует о том, что хронологически более ранние кинжалы Лчашена и Артика являлись именно непосредственными прототипами мечей, отличающихся лишь удлиненным клинком. Такая эволюция развития

¹⁷ А. А. Ивановский. По Закавказью. Материалы по археологии Кавказа, вып. VI, табл. I.

¹⁸ Я. И. Гуммель. Погребальный курган (№ 1) около Еленендорфа. Археологические очерки, Баку, 1940

не может вызвать никакого сомнения не только по причине морфологической близости широко распространенных в Закавказье кинжалов I позднебронзового периода и мечей II периода, но и потому, что аналогичный процесс наблюдается на примере кинжалов с рамочной рукоятью, которые превращаются в мечи путем удлинения клинка. В подтверждение следует отметить, что при изучении разновременных вещественных памятников бронзы на территории Азии и Европы этот закономерный процесс наблюдается очень четко. В этой связи особенно примечательно выведение бронзовых рапир IV гробницы¹⁹ и кносского дворца, из определенного типа кинжалов²⁰. Подобная преемственность прослеживается также при изучении панцирных блях погребения № 6. Четыре группы бляшек различных форм и величины с внутренними стерженьками, несколько щитовидных более крупных дисков с петлями на обороте и деревянная доска, укрепленная бронзовым ободком и мелкими бляшками, являлись, несомненно, частями сплетенного кожаного панциря. Появление таковых в Закавказье относится обычно к эпохе раннего металла. Наиболее примитивные медные латы, обнаруженные Б. А. Куфтиным в одном из погребений (№ XL) могильника у Параванского озера, в сопровождении гематитовой булавы алишарского типа²¹ (конец III тысячелетия)²², не получают широкого распространения ни в эпоху раннего металла, ни в эпоху средней бронзы. Следует согласиться с мнением И. В. Минкевич-Мустафаевой, которая думает, что пришивавшиеся к кожаной основе бляхи явля-

¹⁹ H. Schliemann, Mykenae. Leipzig. 1878, стр. 323—326.

²⁰ A. Evans. The Palace of Minos, vol. IV, p. II London, 1935, стр. 844—857.

²¹ Б. А. Куфтин. Археологические раскопки в Триалети, стр. 101, табл. CXL.

²² E. Schmidt. Anatolia through the ages, Discoveries at the Alishar mound 1927—1929. Chicago, 1931, рис. 138, стр. 93.

лись и украшениями, и средствами защиты²³. Во всяком случае, такое впечатление оставляют панцирные бляшки и отдельные щитки богатого арктического склепа и нескольких «каменных ящиков» Тазакенда (№ 3, 6, 17 ?), хронологически непосредственно предшествовавших погребению № 6 в Головино. В указанных погребениях обнаружены не совсем многочисленные бляшки и пуговицы, которые не могли бы иметь серьезного защитного значения. Панцирь, обнаруженный в Головино, сочетает в себе разновидности пуговицы, бляхи, щитки и является уже настоящим доспехом. По типологии и составу погребального инвентаря вполне совпадают с погребением в Головино обследованные в конце XIX в. А. А. Ивановским в районе Кедабека «каменные ящики» (№ 26, 61), представляющие собою идентичные памятники культуры несколько более позднего периода. Обнаруженные здесь бронзовые мечи, мелкие панцирные пуговицы, бляшки, каменные наконечники стрел вполне совпадают с материалами погребений № 6, но вместе с тем среди морфологически близких типов горшков и кувшинов имеются явно поздние варианты белоинкрустированной керамики, с зооморфной орнаментацией²⁴. Также более совершенствованы панцирные щитовидные диски Кедабека, снабженные четырьмя выпуклинами, валиком и отверстиями для закрепления на дощатое основание. Для определения возраста кедабекских памятников важен комплекс изделий погребального кургана Еленендорфа²⁵, сочетающего элементы культуры ворнакской группы, белоинкрустированную керамику кедабекского типа, а также целый ряд вещей, характерных для памятников Армении после-

²³ И. В. Минкевич-Мустафаева. Об археологических находках из села Доланлар. Материальная культура Азербайджана, I, Баку, 1940, стр. 61, табл. IV, рис. 9.

²⁴ А. А. Ивановский. По Закавказью. Материалы по археологии Кавказа, вып. VI, 1894, М., стр. 102—103; 132—133 и соотв. таблицы.

²⁵ Я. И. Гуммель. Ук. соч.

ворнакского времени (Такиа, Толорс, Вардакар и др.). Бронзовые дисковидные щитки с лучистой орнаментацией сопровождалась здесь обсидиановыми наконечниками стрел и бронзовым мечом, схожими с найденными в Головино, поздними вариантами секир закавказского типа, кинжалами с черенковой и рамочной рукоятью севанского производственного очага, целым рядом орудий и украшений, очень характерных для Толорса, Вардакара и других памятников Закавказья конца XI—X вв. до н. э.

Таким образом, инвентарь погребения № 6, как и рассмотренные выше комплексы ворнакской группы, связывают погребальные памятники позднебронзового I периода (Гехарот-Лчашен) с группой памятников раннежелезной эпохи.

Хронологически и территориально наиболее близко стоит к «Могиле воина» в Головино погребение № 1, открытое Л. Карапетяном северо-восточнее селения Папанино (ныне Дилижан), в районе строительства водохранилища. Здесь оказался цельнометаллический кинжал с ажурной головкой и обрубленным концом, принадлежащий к типу мечей Ворнака, четыре бляхи и множество малых пуговичек с внутренними стерженьками, точно таких, какие оказались в Головино. В числе шести керамических, несколько более поздних, чернолощенных чаш этого комплекса оказалась чаша, орнаментированная врезными треугольниками по борту, близко подходящая под головинские²⁶. С Дилижанским же погребением можно синхронизовать погребальный комплекс Джархеча, выявленный при раскопках Мурье и состоящий из большого кинжала, однотипного с дилижанским, бронзового наконечника копья с узким пером и очень крупного копья с листовидным наконечником, снабженным широким срединным ребром (см. фонды Отд. Сов. Востока, Гос. Эрмитаж).

²⁶ Материалы из села Папанино хранятся в Гос. историческом музее Армении, инв. № 213.

Целая серия очень интересных бронз, входящих в группу памятников ворнакского типа, была обнаружена в разное время в районе древнего поселения Лениакана, находящегося на перекрестке дорог, ведущих в долины Карс-чая, Куры и Аракса. Оно занимало обширное пространство с каменными прямоугольными жилищами и могильником, заключавшим «каменные ящики» и грунтовые погребения. К сожалению, отдельные группы предметов упомянутой серии поступили в музей Армении без достаточной документации и мы вынуждены рассматривать этот материал в качестве коллекции. Часть предметов этой коллекции — височные кольца, однотипные колечки, литые браслеты с разомкнутыми, смыкающимися и заходящими друг на друга концами — почти ничего не дают для определения хронологических рубежей памятника. Гораздо более интересны обычной формы бронзовые вилы (рис. 49, 1), которые имеют свои аналогии в находках из Паташара, Адиамана и Муханат-тапинского погребения, соответствующего доурартскому горизонту трехслойного поселения²⁷, а также из раскопок Белька и Реслера. На основе анализа подобных находок из Кашана (Иран) и некрополя в Тепе-Сиялк, а также сопоставления их с луристанским материалом Б. А. Куфтин предлагает датировать ранние бронзовые двузубцы Закавказья XII—XI вв. до н. э.

Установленная дата может служить верхним хронологическим рубежом для лениаканской группы бронзовых изделий, состоящей из наконечников копий и стрел закавказского типа (инв. 268, 269, 283, рис. 49, 2), плоских топориков (рис. 49, 3), колхидо-кобанского топора с заостренным обушком и уникальной бронзовой мотыги (рис. 49, 4)²⁸. Важной наход-

²⁷ Погребение было открыто случайно и разрушено при строительстве на железнодорожной станции Еревана. Мы подняли здесь бронзовый двузубец и черепки чернолощенной керамики.

²⁸ Указанный комплекс был обнаружен на территории Лениаканского поселения в 1939 г. при земляных работах.



Рис. 49. Коллекция бронз из Лениакана

кой, документирующей отливку металлических изделий в равнинных районах, является каменная форма для отливки секиры (рис. 49, 5). Гипсовая ее отливка по формальным своим особенностям входит в локальную группу секир ворнакского типа, но особенно сближается с алавердской находкой 1931 года. В конце медно-бронзовой эпохи разные варианты ее широко применяются в Закавказье, охватывая территорию между Сванетией (юго-запад) и б. Нухинским уездом (юго-восток), между Ксанским ущельем (северо-запад) и районом Лагодехи (северо-восток). На территории Армянской ССР эти секиры встречаются изредка вместе с кобанскими формами, тогда как в Грузии (Самтавро и др.) имеет место взаимопenetration восточно- и западногрузинских бронз. Хронологически вполне совпадают с секирами так называемые «плоские топорики» с боковыми выступами, соответствующие наиболее развитому варианту ахталинскогоклада. Один из них был обнаружен в «каменном ящике» у поселения в 1934 году (ГМА 1177/33), и два в

1939 году (Лениаканский музей, инв. 276, 277). При этом топорики № 1177/33 и 277 настолько близки по внешним признакам, что их отливка в одной и той же форме не вызывает сомнения.

Как увидели выше, многочисленные находки аналогичных предметов Армении, Грузии и Азербайджана сопровождаются секирами закавказского типа или первыми железными копьями. Они сохраняются и в грузинских кладах VIII в. (Квишари и др.), синхроничных с малаклинским колумбарием раннеурартского периода, переходят на Северный Кавказ²⁹ и даже на Кубань. Широкое распространение различных вариантов этого типа орудий в памятниках Передней и Малой Азии, а также на территории Европы в эпоху бронзовой индустрии подтверждает отнесение их к этапу поздней бронзы. К этому кругу и времени принадлежат бронзовые наконечники стрел с уд-

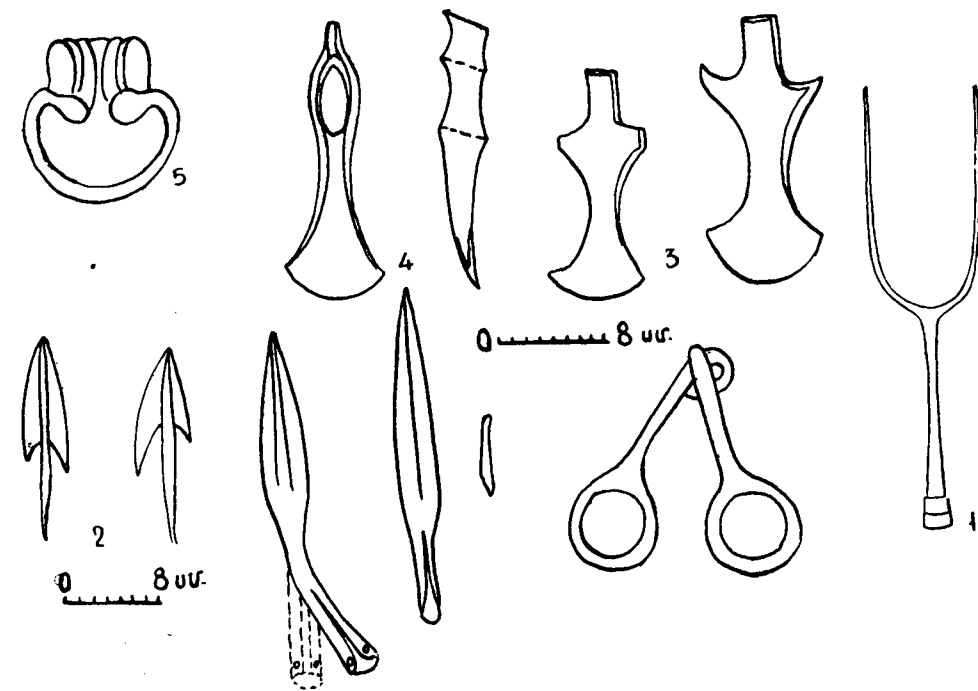
²⁹ А. А. Иессен. Из истории древней металлургии на Кавказе.



Рис. 50. Колхидо-кобанские топоры, найденные в Армении

линенными усиками, широко известные в Закавказье, бронзовые наконечники копий с листовидным коротким лезвием (рис. 49, 8) и дополнительной ковкой, а также изящная с полукруглым лезвием бронзовая мотыга или тесло, напоминающая кобанские топоры с перевернутым лезвием.

Совершенно редким для территории Армянской ССР является колхидо-кобанский топорик II типа (рис. 50, 1), т. е. типа с клиновидной обушной частью. Поверхность топора не орнаментирована, грани обушка рельефно окантованы. Даже без учета ареала распространения подобных топоров определенно видно, что таковые не характерны для культуры Армении. Однако находки предметов, типичных для более северных и западных районов

Кавказа и хорошо сочетающихся по культуре с нашим топориком, составляют в Армянском нагорье маленькую серию и позволяют нам заключить, что описанный выше топорик не является все же случайным. Второй топор колхидо-кобанского I типа (рис. 50, 2) был обнаружен в феврале 1952 года во время земляных работ в сел. Паракар, недалеко от Кармирблур, по правую сторону реки Раздан³⁰. Топор этот имеет обушок со слегка выпуклой молоточной частью и расширенное в одну нижнюю сторону лезвие. Третий топорик, не отличающийся по форме от паракарского, был обнаружен геологами Горбаченко и И. М. Сте-

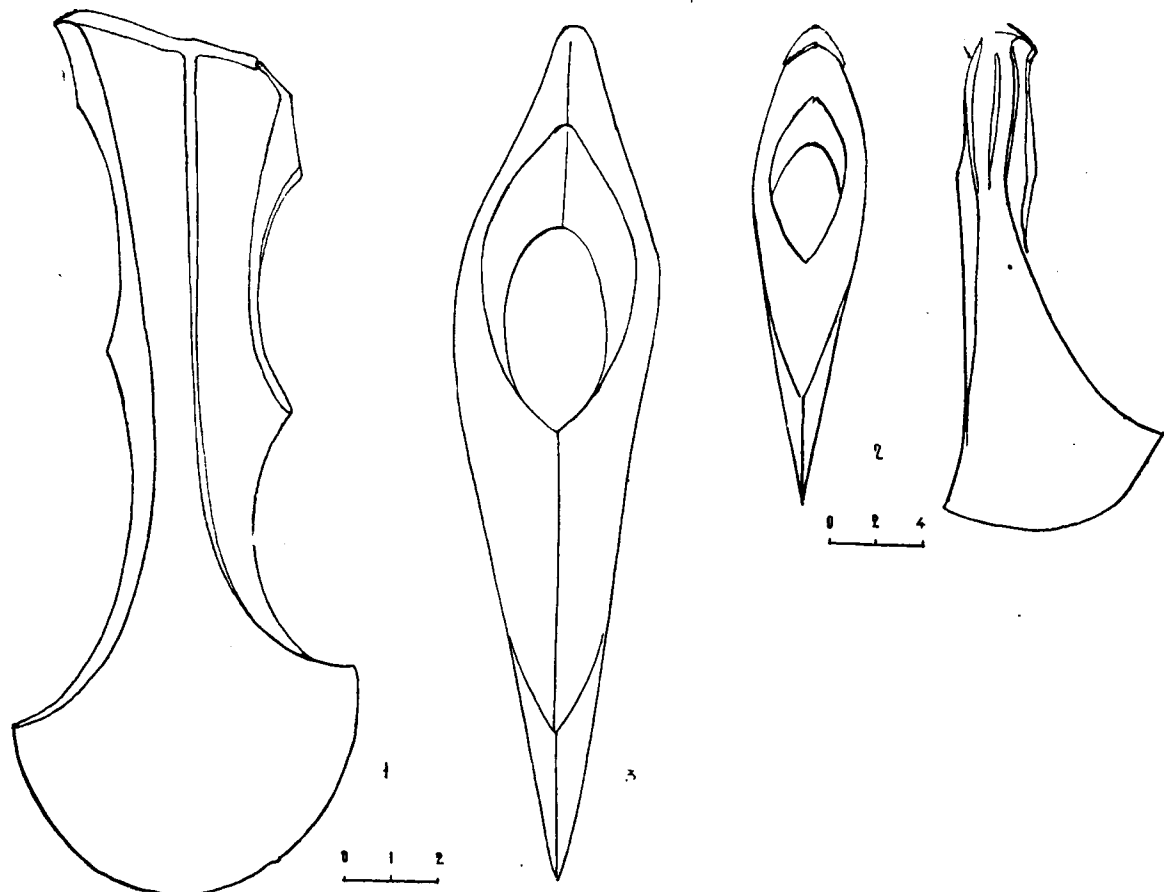
³⁰ Этот топор хранится в Гос. историческом музее АН АрмССР.

паняном в районе селения Головино (1945) и передан в музей истории Грузии. Последний, очень изящный и миниатюрный топорик с заостренной обушной частью был обнаружен в Иране и передан в Исторический музей АН Армянской ССР. Таким образом, на территории Армянской ССР имеется всего три находки колхидо-кобанских топоров.

Топоры описанных выше типов, относящихся к цветущей поре кобанской бронзы, широко распространены на территории западной Грузии. В большом числе они представлены и на центральном Кавказе, «значительно сокращаясь в количестве в более восточных и западных районах»³¹.

Особенно близкие аналогии нашим топорикам мы видим вкладах на пространстве между Сочи—Гудаутской линией (северо-западная граница сплошного распространения этой бронзы) и Мерсом (юго-запад) б. Карской области. Так, топор ленинканской коллекции (II тип) напоминает в частности опубликованные А. А. Иессеном топоры из Сочинского музея и пицундского клада³². Несколько подобных топоров (правда, часто орнаментированных) было опубликовано А. Л. Лукиным, из Бзыбской Абхазии³³ и П. С. Уваровой, из Кобани³⁴. Топоры первого типа (Паракар, Головино) сопровождают их, т. е. встречаются в тех же местах. К югу и юго-востоку они встречаются вкладах центрально-южного Закавказья (Цагвери, Квемо-Сасирети, Ахалкалаки и т. д.) в сочетании с секирами и плоскими топориками закавказского типа. Очень большой интерес представляют, конечно, те аналогии, которые происходят из кладов северо-запад-

³¹ А. А. Иессен. Из истории древней металлургии Кавказа. 1935, стр. 128—129.

³² А. А. Иессен. Прикубанский очаг металлургии. Материалы по археологии СССР, № 23, стр. 80—81.

³³ А. Л. Лукин. Материалы по археологии Бзыбской Абхазии, рис. 3—5, табл. III.

³⁴ П. С. Уварова. МАК, VIII, табл. IV, 4; табл. VIII, 2; рис. 12, табл. VI, 1.

ных и юго-восточных районов Армянского нагорья.

Весьма яркими примерами являются в особенности те клады, которые обнаружены в районах южного побережья Черного моря. Один из этих комплексов совпадает с ленинканским инвентарем по облику содержащихся в нем вещей. Это клад бронзовых изделий, обнаруженный в 1896 году в Мехчис-Цихе (б. Карская область)³⁵. Этот богатый клад, найденный в большой ситуте, принадлежит к числу тех памятников, которые свидетельствуют о взаимопроникновении западнокавказских и восточнокавказских бронз, при активности элементов последней.

Наряду с западнокавказскими мотыгами, мы видим орнаментированные и неорнаментированные топоры первого и второго типа, соответствующие приведенным нами топорам, с другой стороны, секиры восточного типа, какие отливались в Ленинканском поселении, плоский топорик, довольно близкий к нашим по форме, фрагмент кинжала севанского производственного очага, замечательный обломок удила с псалями, отлитыми вместе с мундштуком, по типу ванских, нимрудских и курдистанских. Эти удила и кинжал присеванского типа выдают позднюю датировку карского клада по сравнению с памятниками ворнакской группы, а следовательно, и длительность бытования на Кавказе ведущих форм бронзовой металлургии, которые могли стать продуктами обмена лишь в канун выхода их из употребления и не ранее расцвета их бытования вообще. Территориально и типологически близок к указанному комплексу сачачкалинский клад из Чорохского района, отличающийся, однако, западнокавказской типологией вещей³⁶. Явно закавказский характер приведен-

³⁵ Б. А. Куфтин. К вопросу о древнейших корнях грузинской культуры; Вестник Гос. музея Грузии, XXII-V, Тбилиси, 1944, стр. 55.

³⁶ St. Przeworski. Die Metallindustrie Anatoliens in der Zeit von 1500—700, Leiden, 1939, табл. III, рис. 1—4. Вещи хранятся в этнографическом музее Анкары.

ных кладов дает полное основание считать их окраинными пунктами распространения смешанного типа закавказских комплексов. Несомненно эти комплексы свидетельствуют об интенсивном межплеменном обмене.

Мы несколько не разделяем мнение Ст. Пшеворского, который на основе некоторых формальных различий считает, что в топорах и секирах из Орду, Мехчис-цихе, Сачачкале многие западно- и восточнозакавказские элементы смешаны с анатолийскими чертами, что якобы означает особую специализацию топоров кобанского типа в северо-восточной Малой Азии. Против такого утверждения говорит прежде всего хронологическая зависимость малоазийских кладов от комплексов бронз Закавказья. В памятниках разбираемого круга вовсе не встречены поздние удила нимрудского типа, ошибочно датированные Пшеворским XII веком до н. э. Таковые зафиксированы в комплексах последующего периода и указывают на позднейшую датировку малоазийских кладов X и IX вв. до н. э.

Некоторые экземпляры ранних вариантов колхидо-кобанских топоров II типа Ахалцихского музея, происходящие из территории Мехети-Джавахети³⁷ (Джавахк армянских средневековых источников), связанной непосредственно с долиной Ахуряна, указывают на раннее их появление на территории Армении и на последующее их распространение в Малой Азии.

Если в этой связи мы рассмотрим археологический материал из Орду, расположенного между Самсуном и Трапизундом, в прибрежной черноморской полосе, то убедимся, что здесь мы имеем сечку западнозакавказского типа, плоский топорик восточнозакавказского типа и колхидо-кобанские топоры, имеющие многочисленные аналогии среди центрально-

³⁷ Т. А. Чубинишвили, Т. И. Татишвили, О. С. Гамбашидзе. Археологические разведки в южных районах Грузии в 1953—1955 гг., СА № 4, 1957, стр. 116—126.

закавказского материала. Один из опубликованных Пшеворским топоров (табл. II, рис. 1)³⁸ полностью соответствует ленинканскому топорыку. Можно привести точнейшие аналогии и для остальных топоров этого клада. Нам кажется, что клад кобано-колхидских топоров и вещей закавказского происхождения нужно интерпретировать в качестве памятников собственно закавказской периферийной культуры, сочетающей продукцию материального производства металлургических центров Армении, восточной и западной Грузии. При этом некоторые типы металлических изделий явно экспортированы из западной Грузии.

Очень важными являются находки импортных топоров колхидо-кобанских типов в районе Урмийского озера³⁹. Боевое поле топора с заостренным обушком украшено гравированным рисунком фантастического зверя. Рисунки подобных зверей известны на бронзовых поясах из Триалети и Кобани, но этот мотив в целом весьма типичен именно для северокавказских боевых топоров. Другой топорик с малоточным обушком украшен расположенными наискось крестиками, которые очень характерны как для кобанских форм, так и для топоров Бзыбской Абхазии. В Государственном историческом музее АН Армянской ССР хранится миниатюрный топорик колхидо-кобанского типа с заостренным обушком, стоящий под номером 32 как приобретенный в Персии.

На основе вышеприведенного можно утверждать, что топоры колхидо-кобанского типа, служившие военным и производственным целям, являлись также предметами широкого обмена и как таковые зачастую указывают на пути распространения закавказских продуктов в Передней и Малой Азии. Дело в том, что долина р. Ахурян, где располагалось Ленинканское поселение, являлась не только районом высокоразвитой металлургии, скотоводства и земледелия, но и важным пунктом скрещива-

³⁸ St. Przeworski. Ук. соч., стр. 37—39.

³⁹ Там же.

ния разных трактов, связывавших Малый Кавказ с Большим. Отсюда в долину Куры вела дорога вверх по течению реки Ахурян, через нынешние Ахалкалаки и Ахалцихе, другой же главный путь шел на восток, в долину р. Акстафа и через западный Азербайджан в ту же долину Куры. Отсюда через Карс можно было попасть в бассейн Чороха. В этом нас убеждает не только то обстоятельство, что они были естественными путями, связывающими разные части Закавказья и Малой Азии с древнейших времен, но и то обстоятельство, что на эти пути указывают находки западнозакавказских и северокавказских изделий в центрально-южном Закавказье, находки восточнозакавказских изделий в южном Закавказье и смешанного типа клад в Малой Азии.

Если в этой связи мы рассмотрим места находок колхидо-кобанских топоров и других изделий в пространстве между реками Кура и Аракс, до центральной Анатолии и Урмийского озера, то будем иметь следующие пункты: 1. Цагвери, 2. Квемо-Сасирети, 3. Ахалкалаки, 4. Ахалцихе и 5. Ленинкан. Отсюда одна линия продолжается через Карс (клад Мехчисцихе) и Чорох (клад в Сачачкале) до Орду (между Трапизундом и Самсуном), другая линия—Ереван (паракарская находка)—Головино. Должна быть отмечена и третья линия до озера Урмия (Иран).

Первая линия (Цагвери—Ленинкан) соответствует именно дороге, ведущей в долину Куры (вверх по течению р. Ахурян) и Ширакскую равнину (вниз по течению р. Ахурян). Вторая линия (Ленинкан—Орду) совпадает с дорогой, идущей через Ширак, Вананд и Чорох в центральную Анатолию. Несомненно, изделия колхидо-кобанского типа, обнаруженные по южному берегу Черного моря, могли попасть в указанные пункты также морским путем. Третья линия (через Ленинкан) соответствует главному пути, ведущему на восток (Ереван—Головино), в долину р. Акстафа.

Очень большой интерес представляют упомянутые выше топоры колхидо-кобанских ти-

пов, происходящие как будто из Урмийского района. Отсутствие документации этих топоров, а также неизученность соответствующего района распространения кобанских бронз до оз. Урмия препятствуют установлению контактов древнего населения Закавказья и Иранского плоскогорья. Однако обнаружение у оз. Урмия богатой культуры древней бронзы (Геойтепе)⁴⁰, вполне идентичной с «куро-аракским энеолитом», убеждает в том, что колхидо-кобанские бронзы могли свободно проникнуть и в этот район.

Находки предметов, характерных для более северных и западных районов Кавказа и хорошо сочетающихся по культуре с нашими топориками, составляют в Армянской ССР целую серию и указывают именно на очень широкий обмен. Помимо четырех топоров кобанского типа, выделяется очень четкая группа бронзовых изделий, уводящих нас еще дальше на север. Они относятся к несколько более позднему периоду и потому не должны быть привлечены здесь.

Рассмотренной выше серии металлических изделий хронологически соответствует еще более обширная группа глиняных сосудов, добытых, главным образом, при раскопках могильника Ленинканского поселения в 1934 году. Как увидим ниже, эта группа проявляет типологическое большое сходство с комплексами керамики лчашенского типа и, в то же время, синхронизируется с керамикой наиболее позднего погребения Головино (№ 6).

К этой категории изделий относятся многочисленные черные горшки, которые вполне соответствуют тазакендским и арктическим формовкой приземисто-биконического корпуса, веревочной, линейной или волнообразной врезной орнаментацией плечиков, но отличаются более тонким строением черепка и манерой матового лощения (рис. 51, 1—2). Вторая группа сосудов, состоящая из нескольких кувши-

⁴⁰ T. Burton-Brown. Excavations in Azarbaijan. London, 1948, табл. III—VII.



Рис. 51. Керамика Ленинанканского могильника

нов с высокой шейкой, приближается к однопольной керамике Гехарота, Артика и Зейвы по морфологическим особенностям, а иногда и по технике лощения. Однако тонколощенная или белоинкрустированная орнаментация последних заменена здесь волнообразным или линейным врезным узором (Ленинанканский краеведческий музей, инв. 229), расположенным на уровне вертикальных ручек (рис. 51, 3—5). Исключением является чернолощенный сосуд (№ 229/2), верхняя половина которого украшена чередующимися вытянутыми треугольниками с косою штриховкой и вертикальными метопами, заполненными сеткой (рис. 51, 6). Орнаментация выполнена техникой резьбы. Узор второго кувшина, снабженного петелькой и ручкой, состоит из треугольников, образованных пучками косых линий, расположенных по диагонали, и в точности повторяет характерный мотив украшений кувшинов, чаш и мисок Гехарота (рис. 51, 7). Однако и в этом случае орнаментация ленинанканского сосуда выполнена резной техникой. Применение технических приемов орнаментации более древнего периода и периода, синхронного памятникам ворнакской группы, наблюдается на двух любопытных сосудах тазакендского типа с биконическим приземистым корпусом и суживающейся высокой шейкой. Шейка одного из этих сосудов (инв. 221, рис. 51, 8) покрыта сеткой, выведенной путем лощения. Сетчатый узор шейки ограничен у ее основания волнистой линией, ниже которой расположена мощная полоса из шести резных горизонтальных линий. Далее верхняя часть корпуса украшена тремя плавными резными волнами, ниже которых расположены полосы из трех горизонтальных линий и вторая — из горизонтальной и волнистой линий. Еще более интересен второй сосуд, неряшливо орнаментированный крупными резными линиями (рис. 51, 9). У основания шейки сосуда расположены две полосы, состоящие из горизонтальных и волнистой линий. Верхняя часть корпуса покрыта косыми линиями, сделанными на мягкой глине. Сплошное поле

этих линий прерывается вертикальными полосами, которые заполнены «слкой», а также участками с крупной штриховкой. Между указанными участками образуются треугольники.

Таким образом, являвшиеся поздними репликами тазакенд-гехаротских типов, сосуды ленинанканского могильника сочетают мотивы и технические приемы древние и новые, отличаются от более древних образцов неряшливой формовкой и орнаментацией, менее тщательным лощением, но тонким черепком. Приведенная большая группа разнотипных изделий Ленинанкана дополняет характеристику культуры ворнакского этапа первого появления железа, когда производственно-культурный уровень отдельных территориально замкнутых очагов нивелируется и когда появляются отдельные пункты производства бронзы, оторванные от горнорудных районов и базировавшиеся на привозном сырье (Ленинанкан, Вардакар, Такиа, Кармир-блур). По своему культурно-хронологическому облику рассмотренная серия бронз и керамики вполне соответствует материалам из могильников времен первого появления железа в Армении и может быть также приурочена к концу XII—XI вв. до н. э. Наиболее поздним памятником периода первого появления железа представляется нам богатое погребение, открытое случайно в 1957 году в сел. Хаштарак, Иджеванского района. В нем, как и в Ворнаке, оказался замечательный бронзовый меч с обрубленным концом (рис. 52, 1). Прорезной звездовидный узор полусферической головки рукоятки меча, как и сама рукоять, были инкрустированы деревянными вставками, украшенными овальным рисунком из мелких бронзовых гвоздей. По сторонам широкого срединного ребра на клинке расположены нервюры со стрельчатым завершением и двойные спирали над ними. Массивные бронзовые секиры (2 экз.) Хаштарака, найденные рядом с мечом, точно копируют ахталинский вариант секир ворнакского типа, не только формой лопасти, но и строением обуха (рис. 52, 2—3). Все это определенно свя-

зывает хаштаракский комплекс оружия с памятниками ворнакской группы. Однако упомянутые вещи сопровождаются в нем встречаемыми впервые изогнутыми бронзовыми серпами (4 экз., рис. 52, 4—7), чуждыми духу погре-



Рис. 52. Предметы вооружения и орудия труда Хаштаракского погребения

бальных инвентарей времени первого появления железа. Эти довольно толстые листы (3 мм) бронзы напоминают форму нижней челюсти животного и заострены лишь с вогнутой стороны. Расширенный конец серпа снабжен двумя отверстиями для закрепления деревянной рукояти, следы которой сохранились на двух экземплярах. Архаичный облик и формальные особенности этих серпов восходят явно к традициям азиатских составных серпов,

известных как по раскопочным материалам, так и по египетской иероглифике. В Закавказье они встречаются сравнительно редко, что объясняется бытованием на этой территории составных серпов с каменными вкладышами. В пределах Грузии аналогичные серпы обнаружены в могильнике позднебронзовой эпохи у дороги Бешташен—Сафар-хараба⁴¹. Металлический инвентарь этого могильника, состоящий исключительно из бронзовых изделий и обнаруживающий большое сходство с памятниками ворнакской группы и особенно с нижним горизонтом Самтаврского могильника, по мнению Б. А. Куфтина, древнее последнего. Он включает в себя примесь предметов кобанских и южнозакавказских производственных центров. В одной из могил, содержащей бронзовый серп, находились двое бронзовых удиц с псалиями из рога оленя, кинжальный клинок кобанского типа, бронзовый шлем конической формы, с длинными наушниками по бокам, узкий бронзовый пояс и пр.

Особенно замечательно было здесь присутствие серпов с кремневыми вкладышами. Вместе с ними были найдены бронзовые втульчатые копья, шаровидные булавы, бронзовый молоточек типа Ходжалинского кургана с бусиной Ададнирари, костяные трех-четырёхгранные стрелы, как в нижнем этаже Самтаврского могильника (раскопки Байэрна).

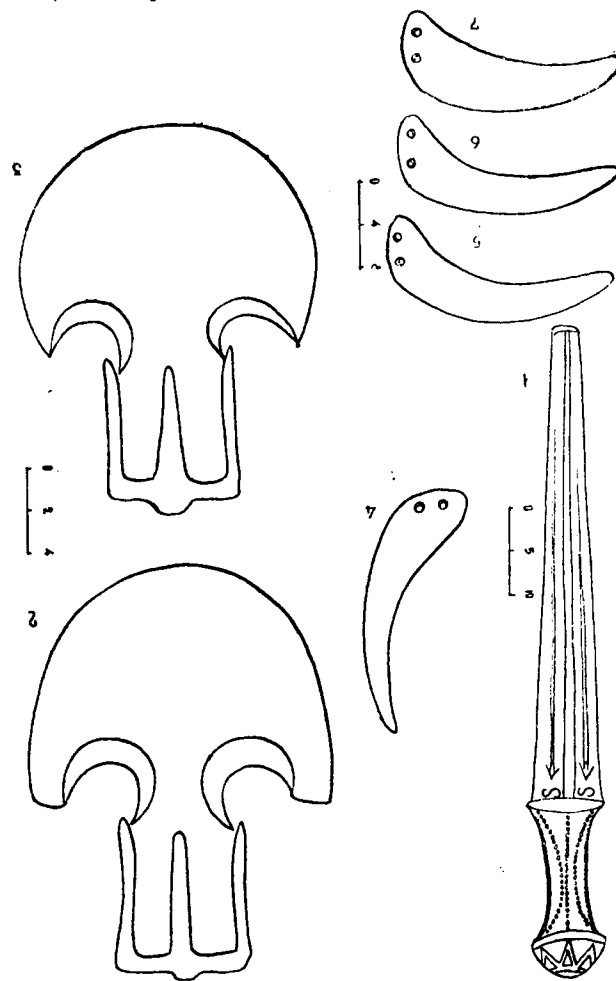
Присутствие изделий кобанского типа, общности с ходжалинскими курганами более позднего времени, а также появление бронзовых серпов в бешташенском комплексе позволяют «разместить» аналогичные памятники, заодно и хаштаракский материал, в промежутке памятников ворнакского и более позднего такийского возраста, тем более, что бронзовые серпы типа найденных в Хаштараке и Бешташене весьма характерны для погребальных инвентарей послеворнакского времени.

⁴¹ Б. А. Куфтин. Археологические раскопки в Триалети, стр. 329, табл. XLVI—XLVII, а также, К вопросу о ранних стадиях бронзовой культуры на территории Грузии. КСИИМК, вып. VIII, М., 1940.

Многочисленные серпы Кироваканского, Ленинанканского, Баязетского⁴², Дилижанского краеведческих музеев, серпы из могильника Такна и все более увеличивающееся количество случайных находок таких (Басаргечар—инв. 1804; Ани—инв. 1545) заставляют пересмотреть также точку зрения Ж. Де Моргана, выделившего персидское плато и Кавказ в качестве особого района, где применялись каменные составные серпы в противовес странам Восточной и Западной Европы (Голландия, Италия, Швейцария, Германия, Скандинавия и Венгрия), где употреблялись металлические серпы⁴³. Отпадает также замечание Б. А. Куфтина об уникальности металлических серпов для Закавказья. Применение этих орудий явилось необходимым при высоком развитии земледелия в Армении.

К кругу рассматриваемых памятников относится также инвентарь погребения, случайно открытого в поселке Папанино Дилижанского района, при строительных работах на ул. Калинина, в 1958 году (В. Куликов и Е. Оганесян). Бронзовое втульчатое копье с перьевидным наконечником и два кинжала с широкими треугольными лезвиями составляют содержание разрушенного погребения⁴⁴. Кинжал с отбитой головкой и рамочной плоской рукоятью имеет широкое лезвие, типа клинка хаштаракского меча. Оно сплошь покрыто тонкой нервюрой, расположенной пучками и многорядной спиралью у основания клинка. Рукоять другого кинжала имеет устройство для деревянных вкладышей, как рукояти мечей всей группы памятников ворнакского типа. Другой кинжал Дилижанского района, обнаруженный в ущелье Гуштоган, сочетает элементы кинжалов Лчашена, Артика и Тазакенда. По конфигурации треугольного лезвия, цилиндрической

⁴² Е. Лалаян. *Գաղափարների պեղումները Խորհրդային Հայաստանում*, стр. 121—122.

⁴³ J. de Morgan. La Prehistoire Orientale. III, Paris, 1927, стр. 221.

⁴⁴ Материал хранится в Дилижанском краеведческом музее.

рукояти и полусферической головки, кинжал этот принадлежит к лчашенскому типу, а по художественному литью бронзы примыкает к кинжалу Тазакенда.

* * *

Если мы попытаемся суммировать приведенное, то должны будем отметить, что для этого периода характерно более широкое развитие бронзовой индустрии при дальнейшей дифференциации целого ряда предметов вооружения и орудий труда, возникновение новых форм металлических изделий, целый ряд изменений и унификаций в технике выделки продукции гончарного ремесла и все более глубокое обособление локальных форм ремесленной продукции при посреднической зависимости производственных центров металлообработки от меднорудных месторождений страны. Некоторые отрасли металлообрабатывающего ремесла Армении и Грузии, в отличие от предыдущего периода, выпускают уже продукцию на довольно широкий экспорт, проявляющий себя вкладах Малой Азии и комплексах бронз Урмийского бассейна.

Но существенным нововведением представляется нам появление первых железных изделий, ознаменовавших начало мощного подъема материального производства местного населения. Это явление может также служить опорой для установления хронологического диапазона памятников рассматриваемой группы в пределах конца XII и XI вв. до н. э. Б. А. Куфтин правильно указал на несостоятельность теории Моргана о закавказском центре древнежелезной металлообработки и на проникновение мастерства обработки железа из переднеазиатских производственных очагов, где применение железа стало известно еще в раннединастическое время с самого начала III тысячелетия, но долгое время не имело производственного значения. В клинописных текстах Хаммурапи (1956—1913) железо все еще упоминается рядом с серебром как драгоценный металл. На подобное назначение железа

указывают документы Эль-Амарны времени египетского фараона Аменописа III и митаннийского царя Тушратты, а также находки железных табличек под ассирийскими башнями времени Самнаса I (1280—1261) и Тукулти-Нинурти I (?) (1260—1232). Любопытно, что у Тиглат-Паласара I (1115—1093) наконечник копья из железа выступает как царское оружие. Статиграфически и хронологически проверенную картину распространения железа дают памятники Сиро-Палестины, особенно тесно связанные с Кавказом. Появившееся здесь в XIX в. железо встречается в гробницах Угарита (XV—XIV вв.), Газера (1500), Минет-эль-Бейда (XIV в.) все еще в качестве драгоценных редкостей, подчас рядом с драгоценными золотыми и серебряными изделиями и лишь в XIII в. оружие и орудия труда выступают в большом количестве. В Гезере появляются мотыги, серпы и прочие орудия в промежуток между 1200—950, то же самое можно

сказать о Кархемыше. Многочисленные железные вещи имеются в Тель-эль-хеси IV и в одновременных слоях Тель-эль-фара (1350—1150)⁴⁵.

Богатые находки железа встречаются на Кипре лишь с тысячного года, в Эгеисе это происходит в XII—X вв.; почти то же самое наблюдается на Балканах.

В Армении, как и в Закавказье, железо появляется впервые в конце XII в. до н. э. в силу значительно широкого использования богатых меднорудных баз, а в горные районы Кавказа оно проникает еще позже, может быть в начале I тысячелетия. Б. А. Куфтин зорко заметил, что установленной дате появления железа соответствует наличие в закавказских погребениях этого возраста серпов из кремневых вкладышей, каковые продолжают бытовать также в Египте, Угарите, Гезере наряду с металлическими вплоть до XIII—XII вв. до н. э.

Г Л А В А III

ПОЗДНЕБРОНЗОВЫЙ III ПЕРИОД

(Памятники раннежелезной поры, конец XI—X вв. до н. э.)

Археологические памятники раннежелезной поры широко распространены на территории всей Армении и образуют также большую группу, объединяемую целым рядом однотипных черт, характерных для последующего за Ворнаком этапа развития материальной культуры. На примере разбора этих памятников мы видим дальнейшее развитие культуры этапа первого появления железа в различных отраслях хозяйства первобытной Армении, а также существенные сдвиги в идеологических представлениях и общественной жизни местного населения.

К числу наиболее ярких памятников указанного периода относятся материалы из крупных «каменных ящиков», обнаруженных слу-

чайно в местности Такиа (ныне Базмахбюр) на склоне горы Арагац (Аштаракский район, Армянской ССР) в 1929 году и исследованных экспедицией Комитета по охране исторических памятников Армении¹. Материал Такийского могильника поступил в Государственный исторический музей Армении в 1931 году из Эчмиадзинского краеведческого музея без документации, и отдельные группы добытых исследованием первоклассных изделий могут быть рассмотрены лишь как части коллекции, хоро-

⁴⁵ О распространении железа на переднем Востоке см. St. Przeworski. Ук. соч., стр. 139 и сл.

¹ Краткие сведения о могильнике Такиа см. Б. Б. Пиотровский. Археология Закавказья, Л., 1949, стр. 65.

инвентарями предыдущей ворнакской группы и синхронными погребениями Армении, Грузии и Азербайджана, но и с целым рядом более поздних памятников самого начала I тысячелетия. Такийская коллекция состоит из орудий труда, предметов вооружения, изготовленных из бронзы, каменных, пастовых и бронзовых украшений, также из нескольких однотипных глиняных сосудиков.

Рассмотрим отдельные группы перечисленных изделий.

Орудия труда. К этой категории относятся, прежде всего, семь бронзовых серпов (рис. 53, 1—6) с широкой режущей частью и отверстиями для рукоятей. Они принадлежат к типу описанных выше серпов, появившихся впервые в хаштаракском комплексе и получивших широкое распространение в пределах Армении именно в конце XI—X вв. до н. э. Выше мы уже указали на многочисленные находки таковых в ряде районов присеванского, лори-памбакского металлургических очагов, в некоторых пунктах Ширакской равнины и т. п. Важно теперь добавить, что в отличие от перечисленных, образцы такийских серпов снабжены дополнительным утолщением на спинке (за исключением двух) и заметно приближаются к типу изогнутых железных серпов, попадающих впервые в погребениях конца IX—VIII вв. до н. э.

Сравнительно меньшим количеством представлены орудия, применявшиеся в других отраслях хозяйства. К ним относятся инструменты для обработки дерева и кожи. Долото такийского комплекса принадлежит к числу орудий, которые часто встречаются в погребениях позднебронзовой эпохи. Аналогичные орудия происходят из синхронных богатых погребений, раскопанных на побережье оз. Севан, Кироваканского погребения, открытого в 1955 году в местности Димац², могильников Азербай-

² Материал хранится в краеведческом музее Кировакана.

джана. Они встречаются также вкладах Грузии — в Квемо-Сасирети³, Квишари⁴, Сур-Муши и Обшквити⁵.

При разборе орудий труда позднебронзового первого периода мы указали на наличие целого ряда разнообразных бронзовых долот (Лчашен, Артик), которые были найдены вместе с ручными топориками, секирами закавказского типа и прочими изделиями хозяйственного назначения. Это обстоятельство вынуждает думать, что часть ручных топориков и топоров-секир закавказского типа успешно применялась в деревообделочном ремесле, хотя известно, что огромное большинство симметричных бронзовых секир служило на войне в качестве оружия.

Две секиры рассматриваемого такийского комплекса принадлежат к широко распространенному в Армении ворнакскому типу, но по малым своим размерам и некоторым другим особенностям приближаются скорее к вардакарским и другим миннатурным топорам Армении и восточного Закавказья. Они имеют округлую лопасть и обушок, снабженный центральной пуговкой на спине (рис. 53, 8—9). Обушок одной из секир имеет широкий, рельефный вертикальный клинок по центру, другая — рельефную елочную орнаментацию в верхней части лопасти. По указанным морфологическим признакам, рассматриваемые секиры Такийского могильника не отличаются от алавердских, обстоятельство, которое может свидетельствовать о влиянии локальных очагов бронзовой металлургии на соответствующие отрасли производства в равнинных районах. Однако наличие богатого комплекса меднобронзовых изделий в далеких равнинных районах, оторванных от сырьевой базы (Ширак,

³ G. Nioradze. Der Verwahrfund von Kwemo-Sasirethi. Eurasia septentrionalis antiqua, VII, Helsinki, 1932, рис. 21.

⁴ Г. К. Ниорадзе. Археологические находки в селе Квишари. СА, XI, стр. 189.

⁵ О. М. Джапаридзе. Бронзовые топоры Западной Грузии. СА, XVIII, стр. 286, 297.



Рис. 53. Орудия труда Такийского могильника



Рис. 54. Предметы вооружения Такийского могильника

Арагатская долина и пр.), указывает лишний раз на расширение ареала тех не крупных производственных очагов, которые существовали за счет привозного сырья, добываемого в богатых меднорудных месторождениях Армении.

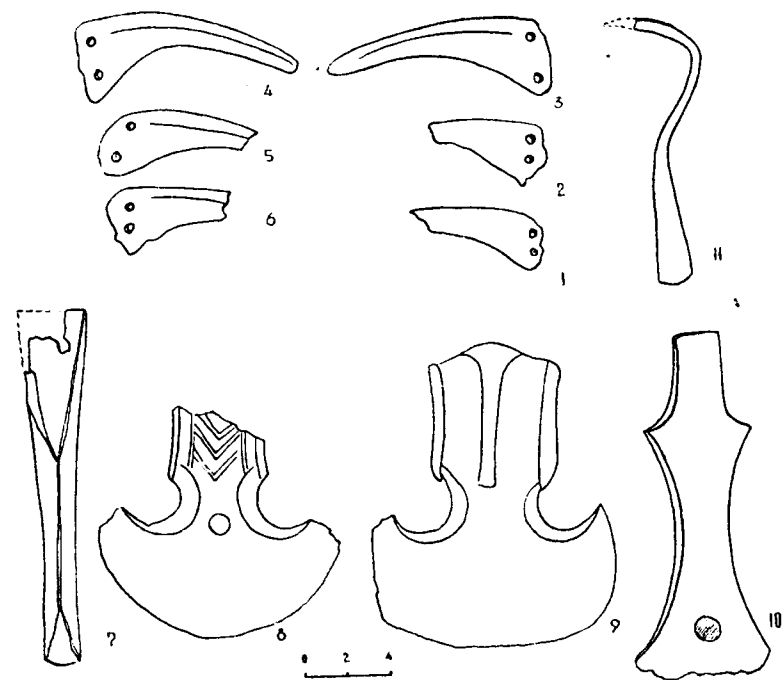
Явно поздними вариантами орудий ахталинского клада являются ручные топоры такийской коллекции (рис. 53, 10), с верхнебоковыми выступами и тонким туловом, представленным в Ахтале лишь одним экземпляром. Изучение археологических комплексов такийского возраста показывает, что отныне выходят из употребления плоские топоры типа Ахталы и Ворнака и на смену им появляются однотипные, но более усовершенствованные орудия, представленные в типичных бронзах самого конца II тысячелетия в сочетании с миниатюрными секирами, череновыми кинжалами с прорезным набалдашником и другими, не характерными для более ранних ступеней эпохи поздней бронзы, изделиями. Аналогичные плоские топоры происходят из могильников

Нор-Баязета, Ленинакана, Алаверди, Кировакана⁶, Кедабека⁷, а также из многочисленных кладов Грузии⁸.

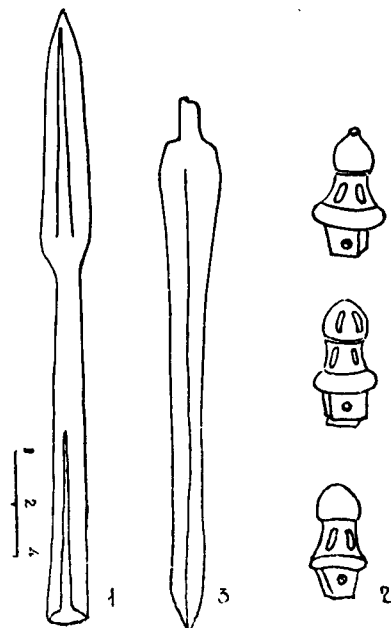
Любопытно, что алавердские ручные топоры были найдены вместе с крупными секирами, среди которых оказался и миниатюрный топорик такийского варианта. Местное производство указанного варианта ручных топориков на территории Армении документируется находкой фрагмента литейной формочки из мягкой породы камня (инв. 167) при раскопках многослойного поселения на холме Муханат-тапа в Ереване.

Последним из орудий труда является бронзовый крюк (рис. 53, 11), с полой втулкой. О назначении этого предмета трудно судить,

⁶ О топорах Армении см. Т. Хачатрян. Орудия труда эпохи поздней бронзы..., Труды ГМА, том V, стр. 234—239; рис. 56.

⁷ А. А. Ивановский. По Закавказью. МАК, вып. VI, стр. 127—128, табл. VI, рис. 6.

⁸ О. М. Джапаридзе. Ук. соч., стр. 286.

так как подобные изделия встречаются весьма редко. На основании находок сходных предметов в Кировакане, Кармир-блуре и Нагорном Карабахе вместе с медными котлами можно предполагать, что они служили для вынимания мясной пицци из котла (?).

Оружие. Предметы вооружения представлены сравнительно меньшим количеством. При этом обсидиановые наконечники стрел с овальной выемкой у основания, зафиксированные в инвентарном журнале музея (№ инв. 27—42), утеряны. Сохранились: — бронзовый наконечник копья огромных размеров с коротким листовидным лезвием (рис. 54, 1), четыре прорезных набалдашника и кинжалы с тонким черенком, которые выступают здесь в окончательно завершённой форме и не представлены ни одним экземпляром в памятниках предыдущей стадии эпохи поздней бронзы (рис. 54, 2). Тип такийского кинжала (рис. 54, 3) особенно свойствен для присеванского металлургического района, но встречается в погребальных комплексах послеворнакского периода не только в пределах современной Армении, но и в целом ряде восточно-грузинских и ганджа-карабахских памятников, неразрывно связанных с присеванским производственным центром.

Небольшую группу составляют украшения такийского комплекса. В нее входят бусы, изготовленные из розового и красного сердолика и агата. Некрупные сердоликовые бусы имеют в основном овальную форму, но есть и цилиндрические, и плоские. Бусы из агата просверлены штифтом с одной лишь стороны, имеют биконическую, бочонковидную и цилиндрическую форму (рис. 55, 1). Браслеты такийской коллекции не отличаются оригинальностью и принадлежат к обычному, простому типу, широко известному в эпоху бронзы и железа. Это гладкие нормального размера литые кольца с расходящимися, смыкающимися, заходящими друг на друга концами. Имеется один лишь браслет из витой проволоки малого диаметра (рис. 55, 2, 4—6). К разряду украшений относятся также бронзовая бляшка с отверстиями

и фрагмент пинцета (рис. 55, 7—8). Совершенно редкие для предыдущего периода бронзовые пояса представлены здесь сравнительно большим числом (инв. 186/45—49). Это фраг-



Рис. 55. Предметы украшения Такийского могильника

менты медных и бронзовых поясов, изготовленных из тонкокованых узких или широких листов. Три из них не имеют орнаментации (инв. 786/45—47). От четвертого пояса сохранилось два фрагмента. Один представляет закругленный край с пятью отверстиями. У верхнего края фрагмента нанесена тонкая елочка. На втором фрагменте сохранилась горизонтальная разбивка поля с пунктирным изображением части оленя. Большой интерес представляют фрагменты узкого, орнаментированного пояса (рис. 55, 9), закругленные концы которого снабжены центральным отверстием у основания резного треугольника, примыкающего к бордюру, который состоит из острых углов. Центральная полоса пояса покрыта стилизованными изображениями оленя и льва, расположенных в один ряд на определенном интер-

вале друг от друга. Морда животного украшена остроугольными штрихами, а корпус — тремя вертикальными полосками из косых штрихов.

Хищник такийского пояса сильно напоминает изображение зверя на туфовой плите замечательного кромлеха сел. Шамирам, а пояс в целом примыкает к бронзовому широкому поясу, обнаруженному в Ахталинском погребении.

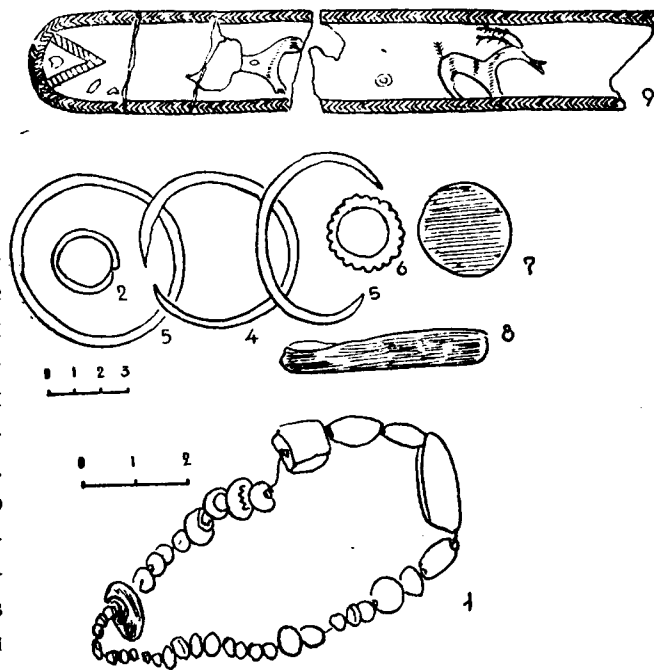

Рис. 56. Миниатюрные сосудики Такийского могильника

Помимо бронзовых изделий, в такийских погребениях были обнаружены глиняные, черного лощения сосудики с биконическим низким корпусом и высокой шейкой (рис. 56, 1—7), которые представляли собою миниатюрные копии толстостенных сосудов Тазакенда и Лчашена, но находят полную аналогию в образцах из слоев доурартского поселения Кармирблур.

Такийский погребальный комплекс не является, к счастью, единичным. Специальное изучение большого количества подобных комплексов имеет решающее значение в определении общей схемы развития производительных сил эпохи раннего железа.

Несколько характерных погребений этого возраста открыто в Лори-Памбакском медно-рудном районе за последние 20 лет. К их числу принадлежит одно из погребений древнего Ахпатского могильника, открытого в 1936 году во время строительных работ. В нем, наряду с навершием «посоха» (инв. 1308), шейной

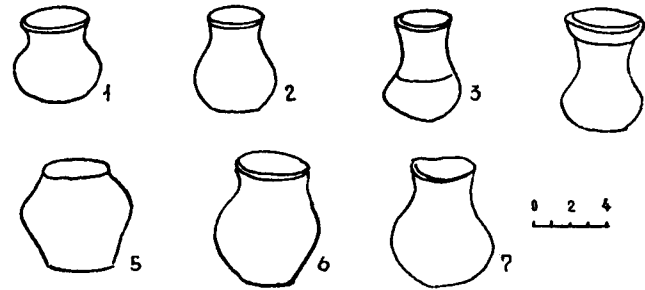
гравированной (инв. 1312), бронзовыми (1310) и железными (1311) браслетами оказались широкие бронзовые пояса (1309), покрытые богатыми изображениями. Изучение сюжетов этих поясов представляет выдающийся интерес в смысле взаимоотношений между локальными очагами бронзовой металлургии Закавказья. Центральное поле ахпатского сильно фрагментированного пояса покрыто изображением стилизованных оленей, таких же, как такийские, расположенных, однако, в трех горизонтальных поясах. В отличие от такийских оленей, ахпатские имеют короткие рога без ответвлений. Некоторые отличия наблюдаются также в деталях (рис. 57, 1).

На втором ахпатском поясе были изображены, по-видимому, менее стилизованные фигуры оленей, расположенных в свободных от геометрического узора участках. На одном богато орнаментированном фрагменте сохранилось полное изображение оленя, гравированного мелким пунктиром. Пышные рога, изогнутый короткий хвост и стилизованный корпус указывают на особую породу оленя, изображение которого не встречается на других поясах. Геометрический очень сложный узор пояса не являлся однородным. Внутреннее пространство его имело треугольную, горизонтальную и вертикальную разделку (рис. 57, 2).

В археологической литературе по Кавказу неоднократно отмечалось, что гравированные пояса северной Армении (Лалвар и другие) резко отличаются от типичных восточно-закавказских (Калакент, Кедабек и другие). Рудольф Вирхов, выступивший с анализом закавказских гравированных поясов⁹, указывал не только на это, но даже на отсутствие каких бы то ни было связей между синхронными культурами соседних племен. В действительности же, хотя на поясах восточнозакавказской группы наблюдается пока преобладание изображений фантастических животных, а на поя-

⁹ Р. Вирхов, *Կովկասի տեղը քաղաքակրթության շեղ, Ազգագրական հանդես, գիրք Ա, տարիտակ II, նի. 5:*



Рис. 57. Фрагменты поясов погребения Ахпата

сах Армении представлены более реалистичные фигуры, оба типа изображений одинаково характерны для всех поясов Закавказья. Количественное преобладание или даже локальные отличия не могут свидетельствовать в пользу отсутствия интенсивных культурных взаимосвязей в области прикладного искусства соседних племен. В этом нетрудно убедиться путем сопоставления поясов Такиа и Ахпата (Армения), с поясами из раскопок Калакента (Азербайджан). К поясам из Такиа и Ахпата со стилизованными оленями близко подходит калакентский узкий пояс, опублико-

ванный Р. Вирховым. Бордюр его орнаментирован горизонтально расположенными кривыми, как на втором ахпатском поясе. Центральная часть заполнена стилизованными фигурами разнообразных животных, среди которых выделяются изображения оленей с длинными, иногда ответвленными рогами и характерной мордой. Изображенные на этих поясах животные являлись обитателями лесных массивов Закавказья. Их не только хорошо знали древние гравировщики, но безусловно они играли большую роль в охоте и в хозяйственной жизни аборигенов. Поэтому весьма странно, что

Вирхов оспаривает даже возможность наличия оленей на бронзовых поясах Кавказа. Между тем резные рисунки этих животных имеются также на многочисленных типично восточно-закавказских сосудах, добытых раскопками в Ханларе¹⁰ и Кировабаде¹¹.

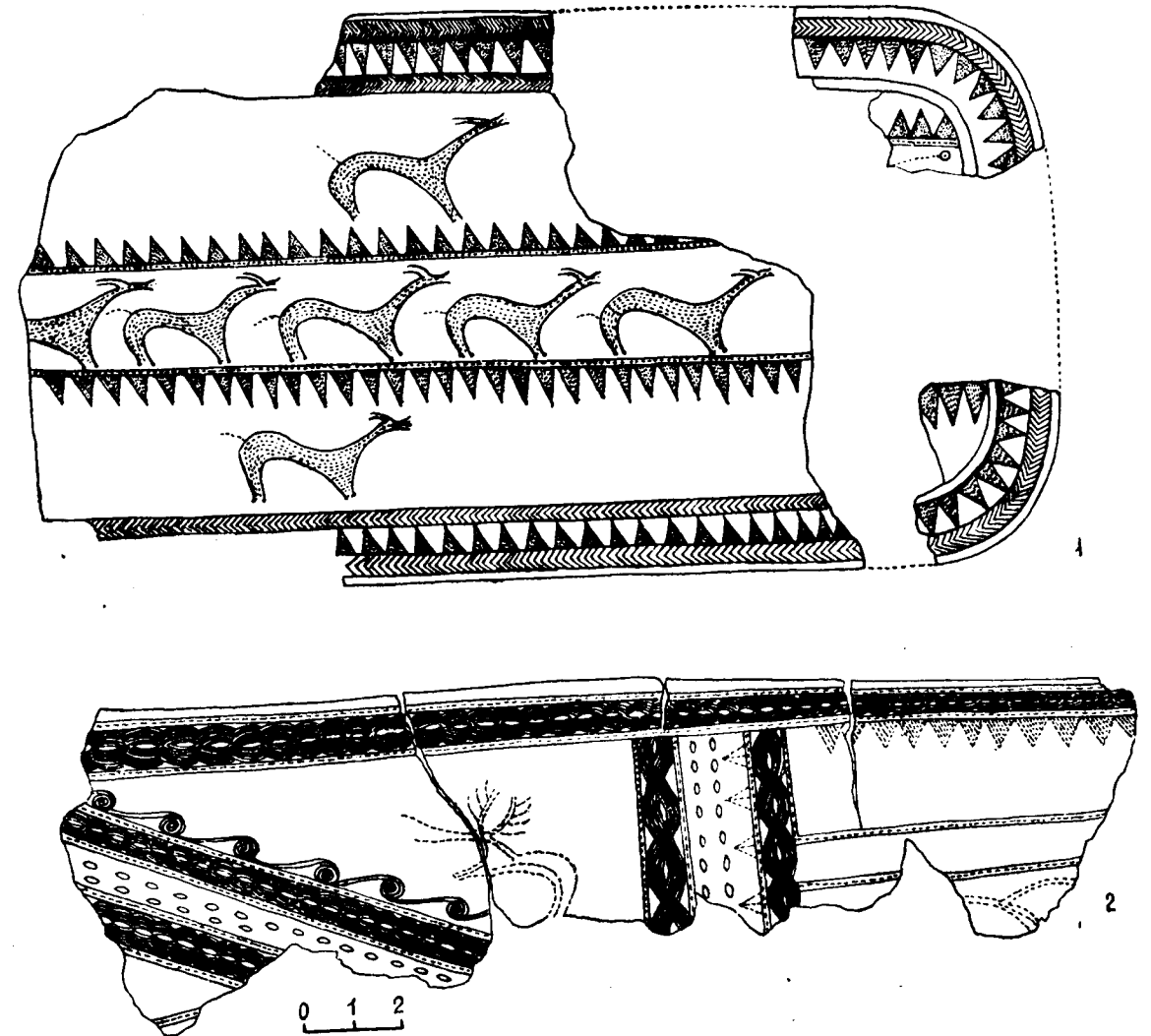
Не менее интересен второй калакентский пояс (табл. II, № 4), не отличающийся от ахпатского геометрическим узором и разделкой поля. Здесь, однако, выступает ряд косо расположенных треугольников, каковые весьма характерны для многочисленных поясов из могильников Армении. Вместо оленей ахпатского пояса в свободных от геометрического орнамента участках калакентского пояса размещены реалистично выполненные фигуры тигров, встречающихся на топорах кобанского типа (топор из района Урмийского озера, топоры, опубликованные П. С. Уваровой, МАК, вып. VIII), на головке булавы из Пинезаурского могильника и на других вещах. Ближайшие аналогии они находят в изображениях фрагментированного пояса из Северной Осетии и на поясе из Маралын-Дереси, обнаруженном при раскопках Б. А. Куфтина¹². Изображения этих поясов сходятся с калакентскими даже в мельчайших деталях. Единственная разница заключается в том, что калакентские фигуры покрыты линейным узором, передающим шерсть, кобанские — пунктиром, а на триалетских вырезаны астральные знаки. Б. А. Куфтин правильно заметил, что «по орнаменту бордюров (ромбы, спирали) и по изображению охотничьих сцен с парными животными друг над другом в двух продольных рядах, пояс из Маралын-Дереси особенно близок к Лалварскому...». Не заметив, однако, целого ряда параллелей между многочисленными мотивами

¹⁰ Я. И. Гуммель. Археологические очерки, Баку, 1940, рис. П-2 и IV—1а—1в.

¹¹ J. Morgan. La prehistoire Orientale. III, Paris, 1927, стр. 308—312, fig. 317.

¹² Б. А. Куфтин. Археологические раскопки в Триалети, рис. 48.

животной и геометрической орнаментации того же Лори-памбакского металлургического очага, Кедабека, Триалети и Северной Осетии, он ошибочно «включил» лалварские и цалкинские пояса в кобанское искусство и противопоставил их калакентским.

В последнее время довольно значительные фрагменты новых поясов обнаружены в Ноябрьском могильнике¹³. Один из них украшен фигурами оленей, прямо повторяющих изображения изданного Вирховом пояса, я уже не говорю о том, что среди замечательных изображений кольцевых оград шамирамских кромлехов имеются фигуры животных, вполне аналогичные калакентским.

В результате искусственного разделения идентичных археологических комплексов Закавказья многие из них приурочивались к различным периодам эпохи поздней бронзы и раннего железа. Так случилось и с могильником в Маралын-Дереси, который отнесен Куфтиным к ванской эпохе на основании сопоставления явно несовместимых ранних памятников типа ходжалы-арчадзорских курганов и погребений нижнего яруса Самтавро с могильниками времени урартского колумбария в Малакю (VIII в. до н. э.). Между тем обнаружение в Маралын-Дереси глиняной кружечки, покрытой бледно-зеленой росписью с желтыми полосками, приближает возраст триалетских материалов к датировке погребений определенной группы Самтавро (погр. № 591 и др.) и Ворнака, позволяет синхронизовать их с ходжалинскими курганами послеворнакского периода, где, как и в упомянутых самтаврских погребениях, выступают первые закавказские глазурованные сосуды. Комплексы вещей погребальных курганов ходжалы-арчадзорской группы отличаются не только присутствием бронзовых поясов и панцирных воротов, но и целым рядом точек сопоставления с инвентарями погребений синхронных памятников такойского круга.

¹³ Раскопки молодых археологов Л. Барсегиана, Ж. Хачатряна и А. Калантаряна.

В одном из курганов Ходжалы (2)¹⁴ найдены обломки бронзового пояса с изображением героя, борющегося с хищником, и быком с лунообразными рогами в окружении змей и астральных знаков. Остальной инвентарь этого кургана состоял из бронзового круглодонного котла с четырьмя ручками типа котла ахталинского клада и других вещей. В одном из арчадзорских курганов были обнаружены мечи с закругленным концом, удила с раздвижными трензелями, кинжальные клинки с прорезными набалдашниками, аналогичные найденным в могильнике Такиа и, наконец, два обломка ручек в виде бараньих головок, каковые обнаружены в доурартских слоях древнего поселения Кармир-блур и совершенно исключают возможность приведенных Б. А. Куфтиным сопоставлений медных котлов и глазурованных сосудов типа Ходжалы с ситулами позднеурартского периода.

Ранняя датировка этих памятников, а также широкий сравнительный материал, особенно в поясных изображениях (ср. пояс № 7 и другие с бжнийским), указывают именно на повторение закавказских мотивов животной орнаментации на кобанских формах и ни в коем случае не подтверждают мнение Б. А. Куфтина о «вхождении» этой группы поясов в «кобанское искусство».

Изучение фактического материала выявляет процесс обратного направления. Это подтверждается косвенно также чрезвычайно широким распространением памятников прикладного искусства Закавказья далеко за пределами Кавказа. Весьма примечателен пример широкого бронзового пояса метровой длины, обнаруженного в «каменном ящике» сел. Санаин, на правом берегу реки Дебед, в трех километрах от Ворнака, вместе с 12 глиняными сосудами, четырьмя браслетами; колечками, шилом

¹⁴ Публикацию материала см. К. Х. Кушнарва. Некоторые памятники эпохи поздней бронзы в Нагорном Карабахе. СА, XXVII, 1957, стр. 141—145. В описании Кушнаревой приведены не все предметы.

и другими украшениями из бронзы, сердолика и пасты¹⁵. Среди всех этих вещей наибольший интерес представляет упомянутый выше бронзовый пояс, имеющий двурядно спиральный бордюры и прямоугольную разбивку центрального поля с чередующимися группами зооморфного и геометрического орнамента. В концевых прямоугольниках пояса изображены по две пары лошадей, вполне соответствующих фигурам севанского и лалварского поясов. В центральном прямоугольнике, кроме пары лошадей, изображены еще животные с лунообразными рогами, каковые очень характерны для серии поясов ходжалы-кедабекской группы (Вирхов, табл. I, рис. 2). Над фигурами лошадей и у груди животного с лунообразными рогами помещены кружочки, стрелы и в одном случае фигурка птицы. Три пары лошадей имеют ярмо в виде горизонтальных планок. Фигуры лошадей имеют свои точные параллели на известном ахталинском поясе с колесницей¹⁶ и на поясе из Севанского района¹⁷, где они представлены в охотничьей обстановке. Далекими пределами Кавказа уводят нас другие аналогии. В 15 верстах от Киева, в сел. Подгорцы был найден пояс закавказского типа в глиняном горшке, покрытом бронзовой пластинкой. Подробно описывая этот пояс¹⁸, П. С. Уварова с полным основанием сопоставила его с богато украшенным калакентским поясом¹⁹ по присутствию там изображений тигров, оленей с

¹⁵ Погребение Санаина было исследовано А. У. Погосяном в 1946 г. Оно состояло из огромных каменных глыб и имело сводчатое перекрытие. Кроме упомянутых выше вещей, в нем оказались остатки человеческого скелета, кости мелкого и крупного рогатого скота. Материал погребения частично опубликован А. О. Мнацакяном (см. Արևադարձային հարկերը Հայաստանում, Աշխատութիւններ Պետ. պատմական թանգարանի, հատ. I, էջ 72—76).

¹⁶ J. de Morgan. Mission scientifique au Caucase, I, p. 145.

¹⁷ Е. А. Лалаян. Դամբանների պեղումները..., էջ 105.

¹⁸ П. С. Уварова. Могильники Северного Кавказа, МАК, VIII, стр. 37—39, табл. XIII bis.

¹⁹ Р. Вирхов. Ук. соч.



Рис. 58. Культовый горшок и бронзовый пояс. Санаин

ветвистыми и зверей с лунообразными рогами. Нам остается добавить теперь, что все эти изображения характерны для поясов ахпат-санаинской, триалетской и калакентской группы поясов, и это является лучшим свидетельством наличия общезакавказских мотивов изобразительного искусства. П. С. Уварова все же правильно отметила, что «в находке в сел. Подгорцы мы имеем дело с кладом или дорогим воспоминанием, занесенным с Кавказа одним из его сынов и зарытым на чужбине, как дорогое воспоминание о дорогой отчизне».

Возвращаясь к материалу санаинского погребения, мы должны остановиться еще на группе глиняных чернолощенных сосудов, которые выявляют целый ряд отличий от керамики предыдущей ворнакской группы. Здесь появляется очень характерная для памятников рассматриваемого периода орнаментированная рельефом и налепами керамика, не попадавшаяся в ранних коллекциях эпохи поздней бронзы. Среди упомянутых сосудов особый ин-

терес представляет чернолощенный культовый горшок с горизонтально нависающим бортом горловины, волнистая поверхность которого украшена двурядным орнаментом елочки. Подобным же резным орнаментом покрыты дугообразные широкие ручки на плечиках сосуда (рис. 58). На этом же уровне приставлены налепные фигурки тигров с раскрытыми пастьми и четырех змей, расположенных между ручками и фигурами тигров. К этому сосуду имеют очень близкое отношение уникальный сосуд из Нор-Баязета с целой группой налепных скульптурных изображений вокруг жертвенников и два более простых сосуда из Ноемберяна.

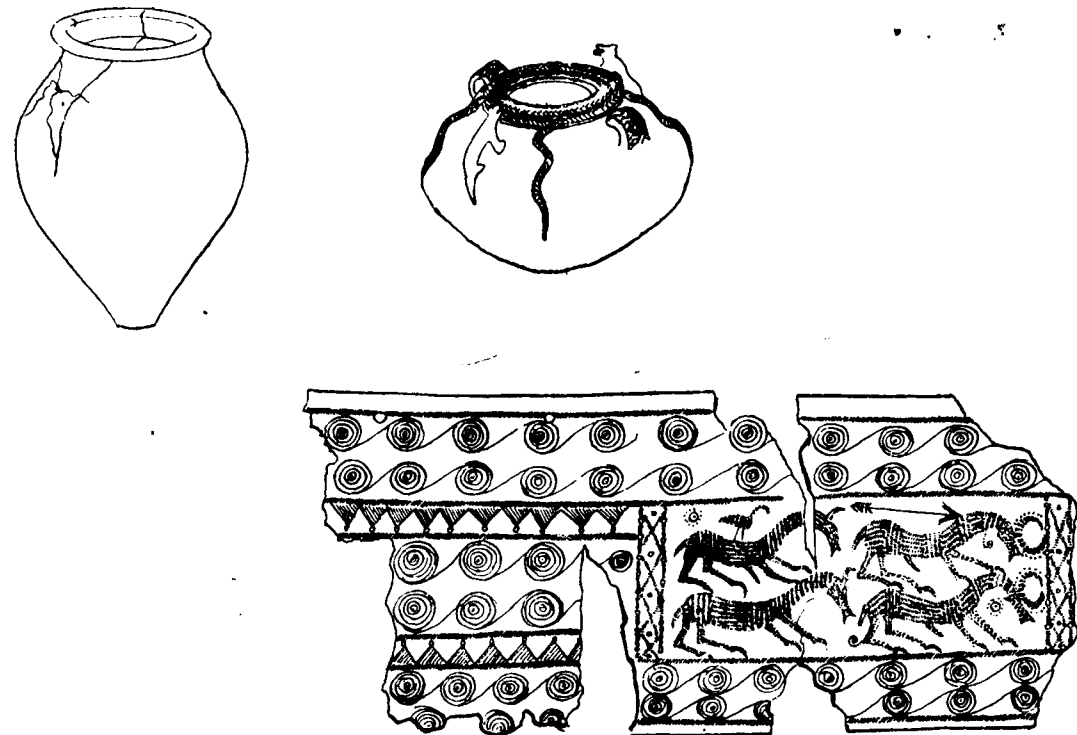
Остальные биконические горшки Санаина, с нависающими (инв. 2072/18), отогнутыми (2072/15), «гофрированными» (инв. 2072/17) венчиками, соответственно находят свои аналогии в материалах погребения с мечом в Головино, в керамике Кармир-блурского доурартского поселения и предпоследнего слоя цитадели города Двина.

Из трех чаш санаинского комплекса две — чернолощенные, совершенно без орнаментации с прямыми бортами, с венчиком, отогнутым под прямым углом (инв. 2072/22, 2072/16), не имеют аналогий среди образцов керамики ранних групп. Третья чаша (инв. 2072/19), средней величины с вертикально вогнутыми бортами, имеет несколько врезных линий под венчиком и лощеный орнамент в косую сетку. Напоминает ранние типы сосудов, но хронологически сближается к чаше из погребения с мечом в Головино (1901/10). Кувшины рассматриваемого погребения светлоглиняные, одноручные, лощеные. Один из них имеет (инв. 2072/21) открытую горловину, штриховой орнамент на венчике и пуговики на коленчатой части малой ручки, имитирующие металлические ручки (ср. с сосудами Ворнака и Эчмиадзина). Последний кувшин с ручкой круглого сечения и с расширяющейся горловиной имеет ниже венчика вертикальные неравномерные полосы, нанесенные темно-коричневой краской по шейке и верхней части корпуса.

Таким образом, определенные элементы керамического комплекса Санаинского погребения хорошо увязываются с более старшими по возрасту керамическими комплексами, выявляя в то же время древние традиции росписи на сосудах и новые формы, не характерные для ранних типов керамики. Наличие чаш с вертикальными бортами и биконических сосудов с трапециевидными ручками в комплексе изделий погребения № 26 в Кедабеке убеждает нас в молодости всего комплекса Санаина по сравнению с погребениями ворнакского возраста.

Находки памятников возраста такойской группы были сделаны также в ряде других пунктов рассматриваемого Алавердского района, наиболее южной отметкой которого является сел. Качаган с его большим курганом, случайно открытым в январе 1957 года. При последовании А. О. Мнацаканяном десяти сильно разрушенных и ограбленных погребений, помимо инвентарей времени VIII—VI вв.

до н. э., оказались также многочисленные находки, относящиеся именно к периоду конца XI—X вв. до н. э. К числу таковых принадлежат бронзовое рельефно украшенное навершие или вток древка (погребение № 2), наконечник копья и бронзовые удила (инв. 1892/16) с раздвижными трензелями, каковые получили весьма широкое распространение в самом конце II тысячелетия до н. э. в пределах Армении, восточной части Закавказья и в Нагорном Карабахе. Эти памятники материального производства мы не рассматриваем подробно ввиду их плохого документирования. Однако и без этого приведенная группа памятников Алавердского района, расположенных по обеим сторонам реки Дебед, с севера на юг, от сел. Ахтала до сел. Качаган, общей протяженностью около 60—70 км показывает (при отсутствии систематических раскопочных работ) весьма интенсивное развитие металлообработки в одном из древних очагов бронзовой металлургии. При наличии огромного запаса меднорудных залежей в Лори-Памбакском районе, производственный очаг древней металлургии не ограничивался ущельем р. Дебед. Большие возможности для развития горного дела, металлообрабатывающего ремесла были также в других участках этого района.

«Медная гора» у сел. Привольное, руды между Степанаваном и Новопокровкой, месторождение меди в долине реки Урут служили надежной сырьевой базой для западной части лори-памбакского металлообрабатывающего центра. Хотя в котловине реки Памбак не было систематически поставленных археологических работ и сколь-нибудь значительных раскопок, выявленные здесь погребальные памятники обрисовывают богатую картину развития материального производства раннежелезной поры. К этой категории погребальных памятников мы относим могильник, затронутый разведкой в Кировакане в 1924 году экспедицией Комитета по охране древностей Армении. Некоторые из обнаруженных здесь «каменных ящиков» дали характерные для присе-

ванского производства кинжальные клинки с прорезным набалдашником (инв. 479/1), наконечники стрел с купольной головкой (инв. 479), бронзовые пластинчатые и железные круглого сечения браслеты, а также чернолощенные сосуды характерной биконической формы.

Трудно поддаются определению инвентари двух могильников Кироваканского района из-за отсутствия ведущих форм металлических изделий. Эти погребения, обследованные К. Г. Кафадаряном в 1935 году в местности Димац (Кировакан), содержали иногда коллективные захоронения, чернолощеную, не совсем выразительную керамику и широкий кинжальный клинок (инв. 1236/85)²⁰, принадлежащий к типу клинков западногрузинской и раннекобанской бронзы самого конца II тысячелетия. Также обстоит дело с погребениями, обследованными нами в 1955 году в 6 км к юго-востоку от Кировакана, в районе Хндзорутского совхоза. Погребения эти сооружены неряшливо из базальтовых плит, содержат черепа коров, баранов, диких свиней и пр., с едва заметными следами истлевших человеческих костяков. Погребальный инвентарь состоит из бронзовых шильев, колечек и браслетов иногда с рубчатой поверхностью, грубо обработанных сердоликовых, пастовых и бронзовых бус, приближающихся морфологически к бусам Гехарота и Артика, а также из чернолощенных и серых сосудов строго биконической формы с простыми орнаментальными мотивами.

Более выразительный материал происходит из доследованного нами в 1955 году погребения, случайно открытого у проселочной дороги Макарашен—Кировакан, в местности, называемой Евклу, недалеко от двух мощных циклопических крепостей, называемых Сурб Саркис и Сурб Геворг. На месте почти окончательно разрушенного «каменного ящика» из

базальтовых плит нам удалось собрать сердоликовые грубообработанные бусы и несколько характерных черепков рифленых чернолощенных сосудов. Там же были приобретены гладкое цилиндрическое навершие «посоха» с куполовидным верхом (рис. 59, 1) и замечательный бронзовый двузубец с тонкими нарезками расширяющейся в нижней части втулки (рис. 59, 2). Описанный, не вполне подобранный комплекс погребения Макарашена полностью соответствует материалу из второго Арчадзорского кургана Нагорного Карабаха, где аналогичный двузубец был найден в сопровождении черенковых кинжальных клинков бронзовых удилов с напускными трензелями типа, широко распространенного в погребениях Армении раннежелезной поры (Алаверды, Кировакан, Леникан и пр.) рифленого одноручного кувшина и многочисленных других изделий, которые с полным основанием могут быть отнесены к X в. до н. э. Бронзовый вток типа макарашенского оказался среди изделий богатого комплекса первого Арчадзорского кургана вместе с удилами конского убора, миниатюрной секирой позднего типа, бронзовыми изделиями, инкрустированными железом и целым рядом вещей, которые полностью покрываются аналогиями из синхронных погребений Армении. Чрезвычайно важно здесь то обстоятельство, что керамика этого кургана состоит из одноручных кувшинов, украшенных вертикальным рифлением, лощением, треугольными пунктирными шевронами, волной, выведенной лощением²¹. В ней слабо прослеживаются приемы и мотивы украшения сосудов предыдущего периода и впервые появляются новые формы сосудов с рельефной орнаментацией. Ниже мы увидим, что этими же характерными чертами определяется керамика синхронных погребений Армении. Еще более интересно то обстоятельство, что совершенно тождественные двузубцы и наконечники посохов в богатом вардакарском комплексе Артикского района обнаружены в

²⁰ К. Г. Кафадарян. *Դամբանների պեղումներ Կիրովականում, ՍՍՏՄ ԳԱ Հայկ. ֆիզիկ. «Տեղեկագիր», 1941, № 3—4.*

²¹ К. Х. Кушнарева. Ук. соч., стр. 136—145.



Рис. 59. Бронзовые предметы из погр. Евклу; 3—15 коллекция Кироваканского музея

сочетании с миниатюрной секирой, черенковыми наконечниками стрел, кинжальных клинков с набалдашниками, целым рядом других изделий, в том числе и керамических, имеющих полную аналогию в материалах названных выше богатых курганов Нагорного Карабаха. Нужно упомянуть здесь многочисленные на-

ходки аналогичных бронзовых втков в могильнике Димац в Кировакане, обнаруженных вместе с шаровидными булавами (рис. 59, 5—7) и набалдашниками кинжалов севанского типа, точно соответствующих материалам первого Арчадзорского кургана, а также черноблестящих каннелированных одноручных или

безручных сосудов, стоящих вне комплексов, но принадлежащих, по-видимому, к одному и тому же периоду (рис. 59, 8—9). Упомянутой группе изделий Кироваканского краеведческого музея хронологически вполне соответствуют металлические вещи, происходящие из того же Димаца и хранящиеся в Государственном историческом музее Армении. В эту коллекцию входят плоские топорыки такийского типа (рис. 59, 12) и железные наконечники копий (инв. 1862/4, 5) с бронзовыми ободками на конце втулки, впервые встречающиеся в памятниках раннежелезной поры (рис. 59, 13—15).

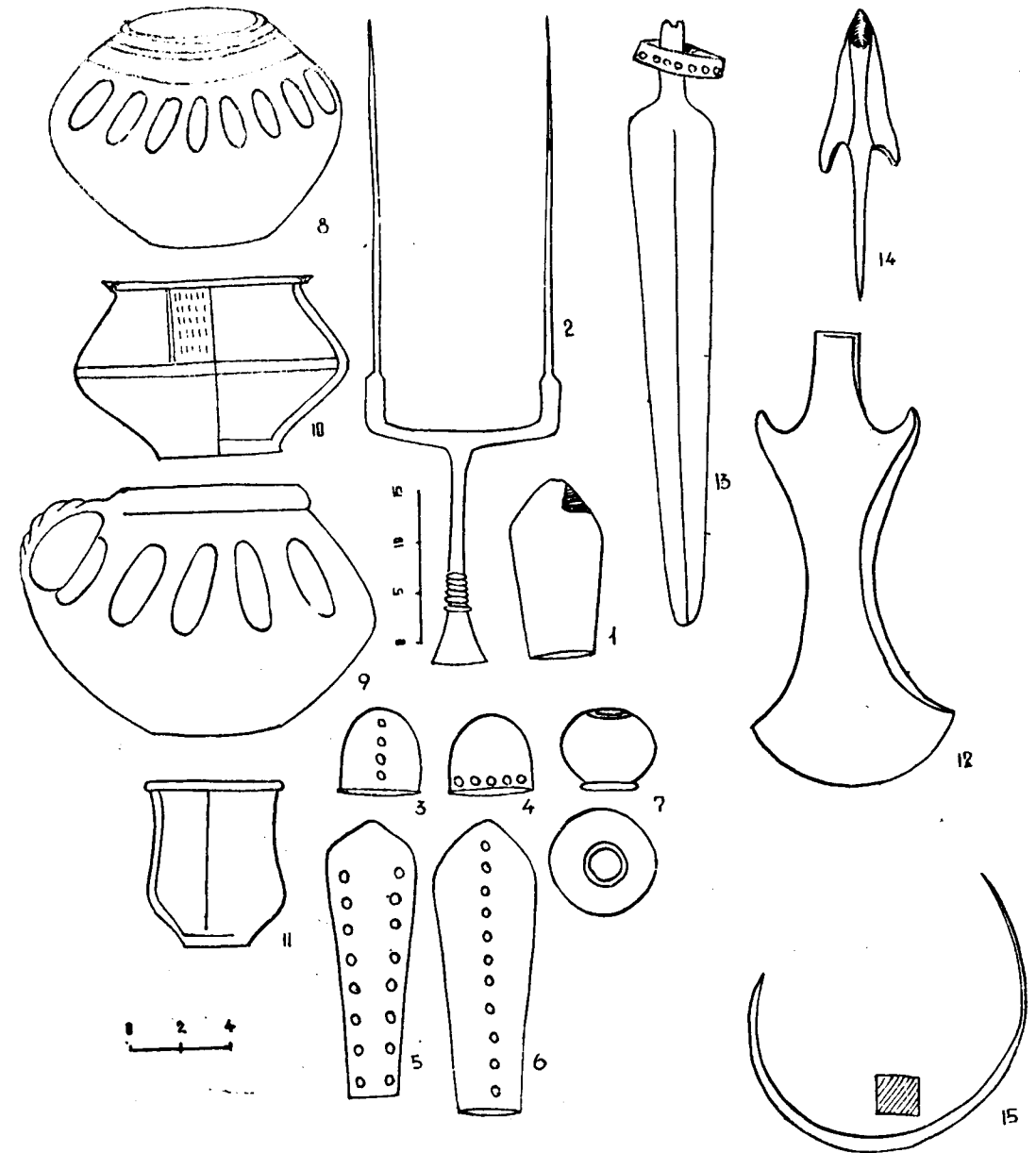
Коллекция Кироваканского могильника была значительно дополнена в 1955 году обнаружением пары смежных «каменных ящиков» со скорченными одиночными захоронениями в том же Димаце, на участке гр. Н. П. Диланяна (квартал 39, дом № 3). Этот комплекс дает полное представление о погребальных инвентарях могильника Димац и хорошо увязывается как с группой курганов Нагорного Карабаха, так и с однотипными памятниками на территории Армянской ССР (Такиа, Вардакар, Толорс и т. д.). В комплекс этот входят следующие бронзовые изделия: долото с круглой втулкой и четырехгранной рабочей частью (табл. XIII, 1), бронзовая фигурка в виде ручного топорика с квадратной обоймой (табл. XIII, 2), гладкий браслет круглого сечения с разомкнутыми концами (табл. XIII, 3), топорсекира ворнакского типа (табл. XIII, 4) и больших размеров булава с надетой на длинный стержень головкой, завершающейся двумя птичьими фигурками (табл. XIII, 5), которые (за исключением последнего) имеют соответствия в синхронных могильниках Такиа, Вардакара, присеванских районов. Все остальные вещи рассматриваемого комплекса соответствуют находкам в курганах, раскопанных Э. Реслером в Нагорном Карабахе. К числу их принадлежат тонко обделанные фрагменты двузубца, украшенные горизонтальными нарезками и выпуклинами (табл. XIII, 6). Они принадлежат к

типу великолепного двузубца первого Баллукайского кургана, найденного в сопровождении бронзовых втоков и очень характерных кувшинов черного лощения, примыкающих к керамике тазакенд-ворнакского периода по мотивам орнаментации (косая сетка, волна, вертикальные полосы, треугольные шевроны), выпуклинной, однако, на сосудах новых типов преимущественно врезной техникой.

Мы вполне разделяем мнение К. Х. Кушнарева, что двузубец Баллукайского кургана, а теперь еще и наш фрагментированный экземпляр из Кировакана не могли служить боевым оружием, тем более что колющая часть последних украшена нарезками и выпуклинами. Большинство же бронзовых закавказских вилтрезубцев или двузубцев (вардакарские, макарашенские, адиаманские и другие) служили оружием, как показывают кобыстанские наскальные изображения, где показаны всадники с виллообразным оружием в руках «готовящиеся бросить их в убегающего зверя»²².

Бронзовый кеглевидный предмет кироваканского комплекса с купольной головкой (табл. XIII, 7) находит аналогию в арчадзорском кургане № 2 в сопровождении многих предметов конского украшения, плоских ручных топориков, кинжалов, типа обнаруженных в Такиа и многочисленных других изделий, в том числе и рельефно украшенных кувшинов на высоком поддоне²³.

Остальные предметы рассматриваемого памятника составляют полный комплект конского убора, состоящего из разнообразных сложных пряжек и пары однотипных удилов (табл. XIII, 8—11). Одна из пряжек имеет выпуклую полусферическую вставку из белого камня и бронзовый ободок с трапециевидной петлей на обороте и не отличается от бронзовых пря-

²² К. Х. Кушнарева. Некоторые памятники... стр. 168.

²³ ОАК, за 1897 г., извлечение из отчета Э. Реслера о раскопках, произведенных им в Елисаветпольской губ., керамику см. в фондах отдела Советского Востока Гос. Эрмитажа.

жек Арчадзорского кургана № 1, другая состоит из конусовидной бляшки со скобой в нижней части и из выпуклого кольца-основания с изящным ободком. Она также примыкает к типу арчадзорских, но не имеет близких аналогий.

Удила с напускными трензелями также вовсе не отличаются от арчадзорских. Мундштуки их состоят из двух частей с кольцевидными окончаниями, примыкают к мундштукам раннего периода наипростейшей формы, известным по раскопкам Артика и Бешташена. Подвижные трензеля, имеющие форму круглого прута и отверстия для мундштука и ремней, напоминают роговые псалии Бешташена. Нам кажется, что это сопоставление делает неоспоримым местное происхождение описанного варианта удилов с подвижными псалиями, тем более, что таковые были широко распространены в пределах южно-центрального и восточного Закавказья (Алаверди, Кировакан, Ханлар, Халдан, Астрахан-базар, Арчадзор и пр.) и не встречаются за пределами его. Важно иметь в виду, что рассматриваемые удила закавказского типа встречаются лишь в памятниках арчадзорского возраста и не сопровождаются, ни в одном случае, удилами переднеазиатского происхождения. Несмотря на подобное четкое разделение материала, ареалов и хронологии распространения разнообразных вариантов удилов на территории Передней Азии и Кавказа, Б. А. Куфтин²⁴, а вслед за ним и целый ряд археологов, сочли возможным синхронизовать закавказские удила с напускными псалиями, а следовательно и сопровождающие их комплексы изделий, с одной стороны, с удилами урарто-ассирийского типа (Цинц-Каро, Так-Килиса) с нарезными куполовидными головками (иногда и с железными мундштуками), встречаемыми в урартских памятниках (Нор-Ареш, Кармир-блур) и в могильниках неурартской части населения восточной Армении (конец IX—VIII вв. до н. э.), в инвентарях смешанно-

²⁴ Б. А. Куфтин. Археологические раскопки в Триалети, стр. 78.

го типа (железо и бронза), не связывавшегося с материалами арчадзор-ходжалинской группы по облику, и, с другой стороны, с удилами, имеющими плоские подвижные трензеля, типа встреченного в Ашшуре, Микенах и в других местах, которые употребляются в Ассирии в первые годы правления Ашшурнасиры-пала (883—859 гг.), распространяются при Тиглат-Паласаре III (745—727 гг.; нимрудские удила) и изображены в рельефах Ашшурбанипала (668—626 гг.). Они распространяются в Армении в конце IX и в VIII в. до н. э. (Астхадзор, Эчмиадзин, Нор-Ареш и пр.).

Сопоставляя раннюю группу удилов (типа Кировакана) с поздними (Нимруд, Микены и пр.), Б. А. Куфтин без всякого основания снизил датировку памятников рассматриваемой серии до рубежа распространения раннеурартской культуры (конец IX—VIII вв. до н. э.), точно так же, как в свое время на основании не совсем четких параллелей завысили датировку этих памятников (имея в виду ходжалы-арчадзорскую группу курганов) до XV—XIV вв. до н. э.²⁵ Между тем культурно-хронологическая зависимость памятников кироваканской группы и синхронных курганов Ходжалы-Арчадзора от более ранних ворнакских (конец XII—XI вв.) по всем основным линиям материально-го производства и резкое отличие между рассматриваемыми и раннеурартскими (конец IX—VIII вв. до н. э.), где выступает огромное количество железных изделий вместе с упомянутыми удилами переднеазиатского типа, определяют место кироваканской, а вместе с тем ходжалы-арчадзорской и всех синхронных групп памятников, между Ворнаком и Астхадзором, т. е. в пределах конца XI—X вв. до н. э. Этому не противоречит то обстоятельство, что территориально, типологически и хронологически очень близко стоят к нашим лишь некоторые образцы луристанских удилов, которые по наиболее правдоподобию определению Пот-

²⁵ F. Hančar. *Kaukasus-Luristan. Eurasia septentrionalis, antiqua IX, minns volume*, Helsinki, 1934, стр. 64—65.

ратца относятся к рубежу XI—X вв.²⁶. Подобная датировка заставляет пересмотреть не только точку зрения Р. Гиршмана о производности закавказских удил от луристанских и иранских²⁷ и мнение Б. А. Куфтина о появлении их под влиянием ассирийских образцов, но и продвинуть в глубь истории датировку всей группы интересующих нас памятников.

Концом XI—X вв. до н. э. должен быть датирован также выдающийся комплекс из кургана селения Толорс (Сисианский район Армянской ССР), открытый случайно в феврале 1952 года и доследованный сотрудником Государственного исторического музея Армении А. О. Мнацаканяном²⁸. Толорский курган является уникальным памятником Зангезура, характеризующим высокий уровень материального производства раннежелезной поры в одном из ведущих очагов бронзовой металлургии Кавказа. Памятник этот прочно увязывает между собою археологические комплексы трех больших областей Армянского нагорья: Ширака, Гугарка и Сюника.

Обложенная камнями огромная могильная яма (5,4×2,6 м), многочисленные остеологические остатки барана, свиньи, двух особей крупного рогатого скота, наличие пяти челове-

ческих скелетов и богатое убранство погребения, напоминая курганы выдающихся лчашенских племенных вождей, делают неоспоримым мнение автора раскопок о принадлежности и этого кургана знатному представителю местного племени. Комплекс замечательных изделий Толорса оказался весьма близким не только к памятникам Нагорного Карабаха, но и к целому ряду археологических инвентарей на широкой территории Армянской ССР. Так, о сохранении и дальнейшем развитии местных традиций свидетельствуют замечательные золотые изделия, являющиеся образцами высокого ювелирного искусства древней Армении. Шаровидные с гладкой поверхностью, как и более мелкие рубчатые бусы, повторяют известные по Лчашену типы XIII в. до н. э. Скрупулезно и тонко отделаны пронизки лчашенского типа, состоящие из трубочки с припаянными к ней двойными проволочными спиралями (табл. XIV, 1). Они отличаются от лчашенских не только мастерством выполнения, но и ромбическим украшением трубочек, выполненным тончайшей зернью. Из этих же элементов состоят ажурные золотые пластины треугольной формы, украшенные двойными спиралями и золотой проволокой, образующей волнистую линию (табл. XIV, 2). Новостью оказалась золотая цепочка с подвеской в форме двух пирамидок (табл. XIV, 3). Совершенно уникальной остается также украшенная резьбой и инкрустацией ониксовая вставка, в центре которой помещена пятилучевая звезда из разноцветных каменных вставок треугольной и ромбической формы (табл. XIV, 4). Все остальные украшения и мелкие вещицы Толорса находят многочисленные аналогии в синхронных археологических материалах Армении (табл. XIV, 5—6). К числу таковых принадлежат пластинчатые иципы, простые шилья (2 экз.), шаровидные и бочонковидные бусы из сердолика, а также пастовый бисер. Группа бронзовых дисковидных подвесок (табл. XIV, 7) находит аналогии лишь в пределах Армении. Такие подвески из-

вестны из погребений бассейна оз. Севан²⁹, на восточном склоне Арагаца и из Вардакарского могильника у Лениакана³⁰. Чрезвычайно богатую и характерную для Армении скульптурную группу дополняет бронзовая фигурка оленя (табл. XIV, 18), отличающаяся от лчашенской более реалистичным выполнением тулова, шеи и головы, вставными широко расставленными рогами и тремя орнаментированными кольцами, надетыми на шею. Как правильно отмечает А. О. Мнацаканян, предмет этот является несомненно культовым. Может быть, к числу предметов подобного назначения следует отнести также скульптурное навершие в виде головки быка Толорского кургана, имеющее абсолютно точные аналогии в материалах Арчадзорского кургана № 1, в погребениях Кедабека, Калакента и во вновь выявленных богатых комплексах Артик-туфа. Близки к арчадзорским также бронзовый полусферический набалдашник и долотовидное орудие с граненой каменной рукоятью.

Найденный в Толорсе бронзовый крюк одинаково характерен как для богатых курганов Нагорного Карабаха (Баллукая), так и для погребений, обследованных в районах Арагацотна (Такиа, Артик и пр.). Типичными для Армении образцами представлены в Толорсе кинжалы и ножи (табл. XIV, 9—10). Черенковые кинжальные клинки (2 экз.) с бронзовыми прорезными набалдашниками имеют свои точные соответствия в многочисленных археологических комплексах Армении и Закавказья. По меткому замечанию Б. А. Куфтина, кинжалы этого типа чрезвычайно характерны для присеванского производственного центра.

То же самое можно сказать о трех бронзовых ножах с загнутыми концами, обычных

²⁹ Ե. Լալաշյան, Գաղաթնիկի պեղումները Մոր-հրդաթիվի Հայաստանում, էջ 105:

³⁰ Материал, приведенный из разрушенного богатого погребения Артикского района, опубликован Т. С. Хачатрян в статье «Комплекс бронзовых предметов из сел. Вардакар», «Изв. АН АрмССР», № 3, 1961, стр. 55—70.

для инвентарей Армении и всей восточной части Закавказья.

Весьма интересны бронзовые наконечники стрел (9 экз.), образующие вариант закавказских наконечников листовидной формы, снабженных очень длинными черешками и куполовидным завершением острия (табл. XIV, 11—16). Такие стрелы вовсе не попадают среди вещественных памятников Нагорного Карабаха, встречаются редко в присеванских погребениях и зафиксированы в последнее время в вардакарском богатом комплексе.

Особого внимания заслуживает чернолощевая рельефно орнаментированная керамика Толорского кургана, близкая к керамике уникальных зангезурских памятников, Санаина, Кировакана, Севана, доурартского поселения Кармир-блур и богатых курганов Нагорного Карабаха (табл. XIV, 17—18).

Обращают внимание особенно одноручный кувшин с разбитой шейкой и волнистой поверхностью верхней части корпуса, имеющий аналогии в доурартских слоях Кармир-блурского поселения и могильника, а также двуручный кувшин, с вертикально ребристой поверхностью верхней части и тремя глубоко вдавленными поясками на корпусе. Кувшины эти находят ближайшие аналогии в сосудах, случайно обнаруженных в сел. Схторашен и в гор. Степанакерте, Нагорного Карабаха³¹.

Характерная группа зангезурской керамики дополнилась в последнее время уникальной коллекцией замечательных керамических изделий, обнаруженных в погребениях у клуба поселка Давид-Бек, Кафанского района, на правой стороне дороги, ведущей в Каджаран³²,

³¹ К. Х. Кушнарeva. Археологические разведки в окрестностях сел. Ходжалы летом 1954 г. МАИ СССР, № 67, рис. 20.

³² Первую коллекцию доставили в Исторический музей Армении археологи С. А. Есяян и А. Шагинян и любезно представили нам возможность ознакомиться с материалом в ходе подготовки его к публикации (см. С. А. Есяян, А. Н. Шагинян. Археологические находки в Зангезуре. СА, № 3, М., 1962, стр. 199 и сл.).



Рис. 60. Керамика погр. у пос. Давид-Бек

и к юго-востоку от Каджарана на правом берегу реки Охча³³. Разнообразным ассортиментом изделий отличается коллекция «Давид-Бека», содержащая исключительно тонкие урны, чаши, кувшин, одноручные ковши и двойной сосуд-сапожок, наилучший образец этого типа изделий на Кавказе (рис. 60, 1—6). Однотипные чернолощенные урны Давид-Бека (2 экз., рис. 60, 4—5) принадлежат к разряду древневосточных сосудов с двучастным строением, каковые встречаются в Закавказье начиная с XIII в. до н. э. (Гехарот). Корпус этих сосудов, поставленный на довольно высокий поддон, представ-

³³ Вторую коллекцию собрал на месте житель Каджарана Г. Абрамян и прислал в Государственный исторический музей Армении с подробным описанием обстоятельств находки. Дирекция музея представила любезную возможность изучить эту коллекцию.

ляет собой характерной формы двуручный горшок с широкой горловиной и отогнутым наружу венчиком. Верхняя половина его украшена глубоко вдавленными вогнутыми полосами, придающими урне волнистую поверхность, наподобие орнамента кувшинов из Толорса и фрагментов керамики из поселений Кармир-блур и Лениакана. Они проявляют отдаленное родство с безручными вазами Гехарота и Кедабека, но имеют более близкое отношение к однотипным урнам Нагорного Карабаха, Мингечаури и особенно Лениакана, вплотную примыкающим к зангезурским и доведенным до морфологического совершенства. По строению корпуса близко подходит к зангезурским и вторая урна Лениакана, обнаруженная нами в разрушенном погребении у мясокомбината (Государственный исторический музей Арме-

нии, инв. 2088/41). Одноручные ковши среднего размера (2 экз.) и миниатюрный ковшик повторяют форму рубчатых ручек урны и каннелированную орнаментацию. Малый одноручный кувшинчик светлоглиняного цвета имеет глубокие вертикальные желобки на поверхности и напоминает каннелированную орнаментацию лениаканской урны и многих фрагментов из поселений Армении и могильников Нагорного Карабаха. Одна из двух чаш Давид-Бека совершенно простая, не имеет орнамента, вторая имеет круглую ручку, резной треугольный орнамент типа украшений на ранних чашах Головино и Дилижана (рис. 60). Последний светлоглиняный кувшин с «гофрированной» шейкой и гребенчатым узором в верхней части имеет «коленчатую» витую ручку, наподобие ручек кувшинов Вардакара, Арчадзорского кургана № 1, Схторашена (рис. 60, 6). Наиболее интересным образцом гончарных изделий «Давид-Бека» является изготовленный вручную комбинированный сосуд, состоящий из двух идентичных кубков-сапожков, которые отличаются тонкостью моделировки, тщательностью внешней отделки и, концентрируя в себе лучшие черты гончарного искусства своего времени, воспроизводят одновременно тип местной мягкой бескаблучной обуви на плоской подошве с высокими голенищами. Верхней части «голенец» придана форма вытянутых узкодонных кубков с широкой горловиной, орнаментированной снаружи глубоко вогнутыми полосами, наподобие украшений упомянутых выше сосудов Толорса и Нагорного Карабаха. На корпусе путем лощения выведены треугольные фигуры, заполненные иногда зигзагом. Традиционно сохранившийся этот мотив мы видели на сосудах тазакенд-лчашенской группы. Плоские рифленые ручки приставлены к месту соединения кубков. Более или менее детально и реалистично выполнены контуры ступни и очень характерный плоский носок. Высокий и почти прямой подъем сапожков украшен рифлением и сильно выступающей вертикальной полоской с полукруглым выступом на конце.

Необходимо еще добавить, что равномерно обожженный и лощеный черепок сосуда изготовлен из тщательно отмученной глины, без какой-либо примеси.

Огромное количество разных сосудов-сапожков рассматриваемого типа известно ныне из смежных районов Закавказья. Группа подобных сосудов происходит из Кизил-ванского могильника Нахичевани и его окрестностей. Хорошо документированная и многочисленная коллекция составлена в результате раскопок погребений известного Мингечаурского могильника, хорошо увязывающегося с памятниками Армении раннежелезной поры. Отдельными находками отмечены могильники Дилижана (раскопки Мурье), Калакента (раскопки В. Белька), Ханлара (случайная находка) и некоторые пункты Северного Кавказа, которые более или менее подробно рассмотрены в специальной работе Г. И. Ионе³⁴. Для нас важно отметить, что почти все перечисленные экземпляры отличаются от зангезурского довольно резко. Исключение составляют сосуд-сапожок Мингечаура с волнистой поверхностью голенища и плоским носком (табл. III, рис. 7) и один из кизил-ванских сильно стилизованных сосудов, близкий к нашему по манере геометрической передачи формы.

Сосуд-сапожок «Давид-Бека» находит близкие аналогии лишь в материале упомянутой выше каджаранской коллекции, происходящей, по сообщению находчика, из «каменного ящика», открытого при строительных работах. Эти совершенно миниатюрные сосуды представлены в трех экземплярах и составляют уникальную группу массивных сапожков, комбинированных с чашами открытого типа в части «голенец» (табл. XV, 1—3). Они совершенно реалистично воспроизводят тип местной мягкой обуви, плотно прилегающей к ноге. На первом безручном сосудике с отверстием особенно тонко переданы углубление ступни и

³⁴ Г. И. Ионе. Сосуды-сапожки Мингечаура, Материальная культура Азербайджана, т. I, Баку, 1949.

плавный переход к пятке, носок, незначительное возвышение в части подъема, ступни и сборка мягкой кожи обуви в суставной части. Такую же трактовку имеет второй экземпляр, отличающийся довольно резким переходом в части пятки, углубления ступни и подъема петлевидной ручкой, продольными и поперечными, глубоко врезанными линиями с обеих сторон подъема. Третий сосуд имеет лишь один выступ на подъеме, плоскую ступню, но очень выразительные боковые выемки. Описанные сосудики-сапожки Каджарана, резко отличаясь от давидбекского сосуда оформлением верхней части, вполне совпадают с ним по геометризованной моделировке обуви, выступами и линиями на подъеме, отсутствием какой-либо другой орнаментации, заменяющей детали обуви. На всех этих сосудах отчетливо видны следы лощила и дополнительной обработки после грубой лепки. Поверхность их матовая. Тесто черепка грубое. Сосуды-сапожки Каджарана, так же как и давидбековские, не имеют близких аналогий среди известного нам материала. Наиболее близкий образец с чашевидным оформлением верхней части и загнутым кверху носком происходит из могильника Асанлу в Иране, где найдены также сосуд, комбинирующий пару «сапожков», и ваза на высоком поддоне с каннелированными бортами и приподнятыми ручками. Датируются они XI в. до н. э.³⁵ Хронологическая близость сосудов-сапожков Зангезура и принципиально идентичных иранских образцов позволяет считать их предметами одного и того же периода. Отсутствие близких аналогий в кавказской многочисленной коллекции сосудов этого типа заставляет подозревать в них продукцию локального производственного очага в качестве самостоятельного, пока—зангезурского варианта, сосудов-сапожков культового назначения. Дело не только в том, что образцы керамики давидбековской коллекции находят точ-

ные параллели в материалах толорс-ходжалинской группы X в. до н. э. Такие же широкие параллели находит и остальная часть каджаранского комплекса в ряде однотипных и синхронных памятников Армении.

Представленные в нем миниатюрные сосудики (4 экз., табл. XV, 4—5) с биконическим корпусом и суживающейся высокой шейкой находят точные аналогии в материалах рассмотренного выше Такийского могильника, в слое раннежелезной поры двинской цитадели и в жилищах доурартского поселения Кармир-блур. Это обстоятельство делает неоспоримым датировку «сосудов-сапожков» Армении доурартским временем, что подтверждается, между прочим, находкой сапожка в одном из двух раскопанных А. А. Миллером погребений в могильнике Кизил-Ванка³⁶, датированным автором X—VIII вв. до н. э. А. А. Миллер отмечает, что эти гробницы дали большое количество обсидиановых и бронзовых наконечников стрел, предметов украшений, бронзовый кинжал, глиняную посуду и железные ножи, очень характерные для раннежелезной поры. Одна из гробниц была перекрыта большой каменной плитой, на которой было изображение человеческой фигуры в молитвенной позе. А. А. Иессен, сотрудничавший тогда в Нахичеванской экспедиции ГАИМК, любезно показал нам это изображение. Оно связано, несомненно, с культом домашнего очага и предков и совершенно не отличается от каменных идолов древних жилищ доурартского поселения Кармир-блур³⁷. Последний сосуд каджаранского комплекса — чернолощенная мисочка с петельчатой ручкой (табл. XV, 6) тоже имеет свои многочисленные аналогии в черепках сосудов древнего поселения Кармир-блур, возникшего

³⁶ А. А. Миллер. Археологические исследования в Нахичеванской республике летом 1926 г. Сообщ. ГАИМК, 1, 1926.

³⁷ А. А. Мартirosян. Идолы Кармир-блур. «Историко-филологический журнал», № 2, 1959, а также, Город Тейшебаини. Ереван, 1961, стр. 69—76, рис. 31—34.

в конце XIII в. и пережившего бурное развитие в XI—IX вв. до н. э. С этим определением хорошо увязывается датировка первой разновидности мингечаурских погребений (по Г. И. Ионе, конец XI нач. IX в. до н. э.), для которых характерны сосуды-сапожки I и II разновидностей, бронзовый инвентарь, стержневые наконечники стрел, ножи с загнутыми концами, кинжалы с ажурными навершиями, которые находят аналогии в памятниках Армении III позднебронзового периода. Соответственно и керамический инвентарь мингечаурских погребений (сосуды с шипами, миски безручные и с треугольными выступами, маслостойки с горизонтальными ручками у отверстия) повторяет материалы доурартских жилищ и погребений Кармир-блур. Подобное хронологическое определение согласуется с предложенной нами датировкой памятников арчадзорского типа концом XI—X вв. до н. э., в пределах которых вполне уместятся зангезурские керамические комплексы.

Вышеизложенное подтверждается новыми находками, выявленными летом 1961 года в разрушенном погребении сел. Лцен, Сисианского района³⁸. В инвентаре гробницы оказалась пара глиняных «сапожков» с черноблестящей поверхностью, ручками, расширяющейся голенью и плоскими ступнями, типа известного из Мингечаура (рис. 61, 1—2).

Кроме «сапожков», в погребальном комплексе Лцена представлены бомбовидный чернолощенный сосудик с вертикальным низким бортиком (рис. 61, 3), замечательный чернолощенный кубок на поддоне с лощеной треугольной и волнистой орнаментацией на поверхности и двумя ручками (рис. 61, 4), а также открытая изящная чаша с отогнутыми бортами с треугольной в плане ручкой (рис. 61, 5), типа обнаруженных в поздних жилищах доурартского поселения Кармир-

³⁸ Об этом интересном комплексе вещей сообщил нам сотрудник Комитета охраны древностей АрмССР А. Шагинян. Он же передал нам фотоснимки некоторых вещей. Позже мы изучали этот инвентарь в Горисском краеведческом музее.

блур. Дно этого сосуда имеет рельефное кольцо в центре и лощеную орнаментацию из вписанных друг в друга полукружьев. Вместе с этими глиняными изделиями был обнаружен набор бронзовых изделий, состоящий из двух очень характерных статуэток оленей с ветвистыми рогами (рис. 62, 1—2), ручного топорика с развитыми плечевыми выступами (рис. 62, 3) массивного бронзового втока с ромбическими выпуклинами на поверхности (рис. 62, 4), очень характерного для нагорно-карабахских памятников (курган в Баллукая, киркиджанский клад)³⁹ и курганных погребений Мингечаура⁴⁰. Как показала К. Х. Кушнарера, материалы курганов в Баллукая и Сирхавенде вполне аналогичны комплексам изделий из богатых погребений Арчадзора и Ходжалы⁴¹, отнесенных нами к X в. до н. э.

Другие бронзовые изделия лценского комплекса, в частности дисковидные конские бляхи (рис. 62, 5) и коническая пуговка со стержнем на обороте также связываются с инвентарями погребений Нагорного Карабаха и Кировакана.

Плодовидная массивная подвесочка с отверстием вверху (рис. 62, 6), массивные браслеты—кольцевые, с расходящимися и заходящими друг на друга концами (5 экз., рис. 62, 7), пара массивных шейных гривен с завернутыми в крючок концами, а также плоское кольцо (рис. 62, 9) с витой орнаментацией и треугольными прорезями в центре составляют группу украшений лценского погребального комплекса.

³⁹ К. Х. Кушнарера. Некоторые памятники эпохи поздней бронзы в Нагорном Карабахе. СА, XXVII, 1957, стр. 145 и сл.

⁴⁰ С. М. Казиев. Материальная культура Азербайджана. Вып. I, Баку, 1949, стр. 19 и сл.

⁴¹ Датировка характерной серии глиняных сапожков Армении не ограничивается рубежом II—I тысячелетий. «Сапожок», довольно близкий к вышеописанному, был обнаружен в одном из лчашенских курганов XIII в., очень изящные глиняные сапожки оказались также в помещениях цитадели города Тейшебани, относимой к VII—VI вв. до н. э.

³⁵ L. V. Berghe. Archéologie de l'Iran ancien Leiden, 1959, табл. 146 e-f, стр. 116.



Рис. 61. Керамика погребения Лицена



Рис. 62. Металлические изделия погр. Лицена

Рассмотрим теперь другую группу погребений раннежелезной поры, обследованную на западном и южном побережье оз. Севан, являвшегося «хорошо укрепленным путем из центральной Армении на восток, в частности в Нагорный Карабах». Севанский бассейн, по меткому определению Б. Б. Пиотровского, был «тем промежуточным районом, в котором сочетались и совместно развивались элементы культуры центрального и восточного Закавказья. Это прослеживается не только по формам металлических изделий, но и по типам самих погребальных сооружений»⁴².

Громадный материал из раскопок Е. Лалаяна (1906—1908) в Севанском районе обесценен в значительной мере ненаучной методикой работы и дефективной документацией погребальных инвентарей. Тем не менее, как правильно отмечал Б. Б. Пиотровский, в материалах Лалаяна различаются разновременные группы археологических комплексов, часть которых, весьма предположительно, может быть отнесена к рассматриваемой характерной группе памятников раннежелезной поры. Укажу на некоторые курганы или группы их в районе Нор-Баязета. Курган № 2 у Нор-Баязета, содержащий захоронение мужчины и женщины в сопровождении двух глиняных сосудов, пяти птицевидных подвесок, бронзового копья и пряжки⁴³, паташарские курганы (№ 2, 3, 4, в 6 км к западу от Нор-Баязета) с коллективными захоронениями дали ряд бронзовых поясов и втоков, двузубцев, кинжалов с ажурными набалдашниками. Из всех описанных Лалаяном паташарских курганов происходит только один железный кинжал, указывающий на начальное употребление железа.

Из многочисленных курганов, расположенных между Нор-Баязетом и Пашакендом, Лалаян раскопал всего четыре и описал лишь

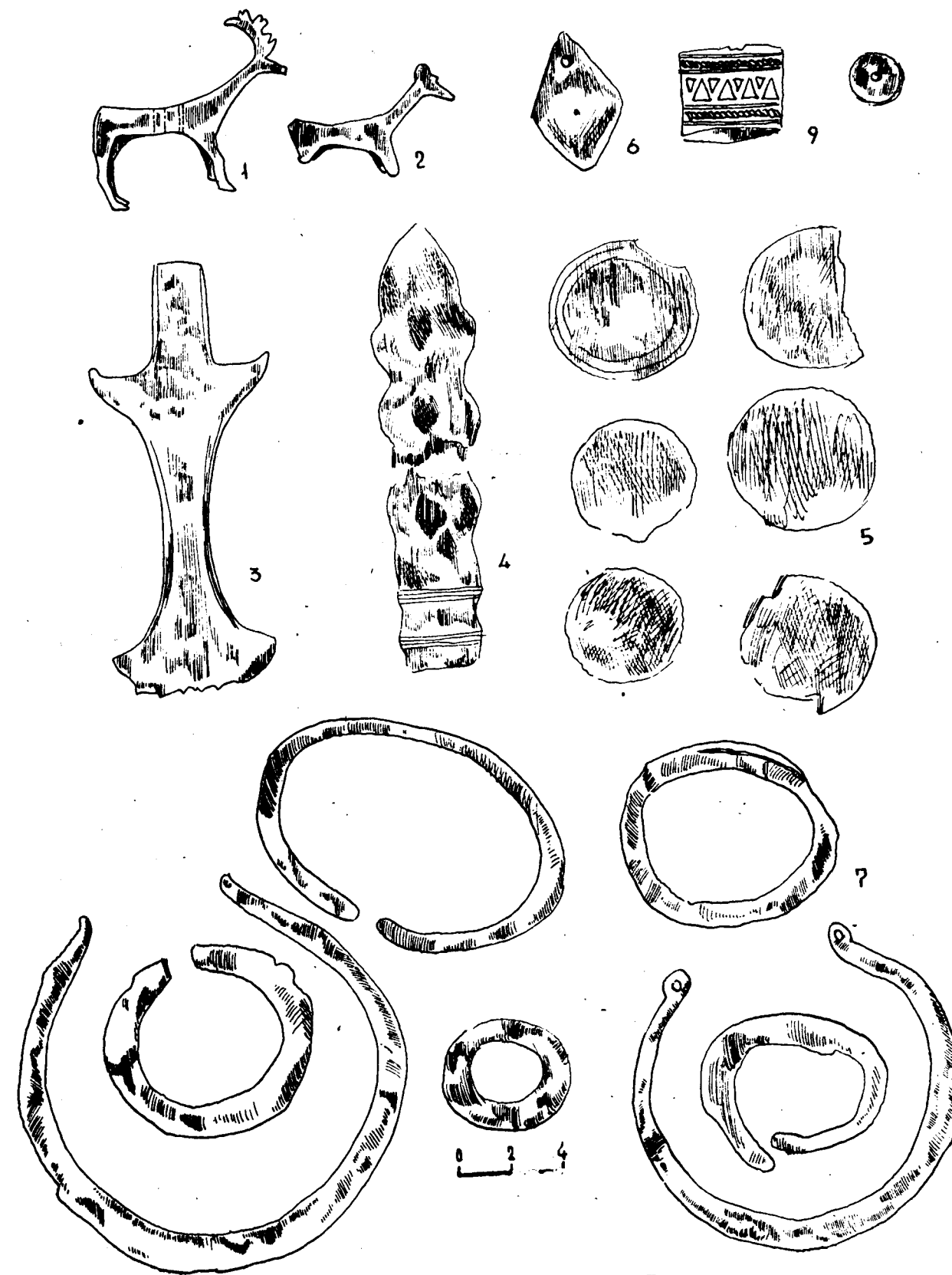
⁴² Б. Б. Пиотровский. Археология Закавказья. Л., 1949, стр. 65—66.

⁴³ Ե. Լալայան, Դամբանների պեղումները Նոր-Բայազետի համալիրում, էջ 74:

один, так как «предметы и черепа, обнаруженные в других, не отличались от найденных в этом кургане»⁴⁴. Описанное Лалаяном погребение в самом деле представляет большой интерес и является типичным для многих курганов Севанского бассейна. В центре могилы лежали мужской, два женских и четыре детских скелета, с долихокефальными черепами. У этих костяков обнаружены бронзовый кинжал и наконечник копья, четыре браслета и птицевидная подвеска. В южном уголке могилы было погребено 12 человек, представленных также долихокефальными черепами. При них обнаружены лишь фрагменты некоторых сосудов.

Ряд курганов этого времени был выявлен в сел. Кишлаг. Среди них отличается курган № 2 на «Манычаровом холме», в погребальном склепе которого оказалось пять захоронений. Основное погребение находилось в юго-западном углу могилы, так как этот скелет был снабжен почти всеми украшениями своего века. При нем обнаружены круглые серьги, шейные гривны и бронзовый пояс, кинжал, колоколовидные и птицевидные подвески, а также ажурные лунницы, 30 колец, ножные браслеты, игла и керамические сосуды⁴⁵. Сходную картину выявили и другие курганы сел. Кишлаг (№ 3—4).

К востоку от сел. Кишлаг местности «Աղր-Կիր» также обнаружен ряд характерных курганов позднебронзовой эпохи (№ 1, 2 и др.⁴⁶). На рубеже г. Нор-Баязета, в местности Малакани дари глух было обследовано три кургана. В основном погребении одного из этих курганов обнаружены долихокефальные костяки мужчины и женщины. У первого из них лежали бронзовый кинжал и листовой пояс; у второго—бусы, бронзовые браслет, кольцо и шило. По сообщению Лалаяна, это погребение было покрыто толстым слоем глины, а сверх этого слоя были положены трупы людей и жи-

⁴⁴ Там же, стр. 79.

⁴⁵ Там же, стр. 81.

⁴⁶ Там же, стр. 89—90.



Рис. 63. Кинжалы с рамочной рукоятью из погребений Нор-Баязета (1), Нижнего Адиамана (2), Хртаноца (3) и курганов Русского Талыша (4—6)

вотных, сопровождавших основное захоронение⁴⁷.

Более определенно можно говорить о сохранившейся в Историческом музее АН Арм. ССР коллекции, отмеченной в инвентарном журнале под этикетом «Малакани дари глух, погр. № 1». В этот комплекс входят предметы украшения и вооружения из бронзы: колечки квадратного и круглого сечения (инв. 20/82), цепочка с браслетом на конце, пара крестообразных украшений (инв. 20/84), кинжал, снабженный деревянными вставками рукояти в промежутке загнутых ее краёв (инв. 20/81), и втульчатый наконечник копья с маленьким остроконечным пером (инв. 20/83) и замечательный большой кинжал талышского типа, зафиксированного также в одном из арчадзорских курганов (инв. 20/80, рис. 63, 1). На примере этого типа кинжалов мы видим дальней-

⁴⁷ Там же, стр. 91.

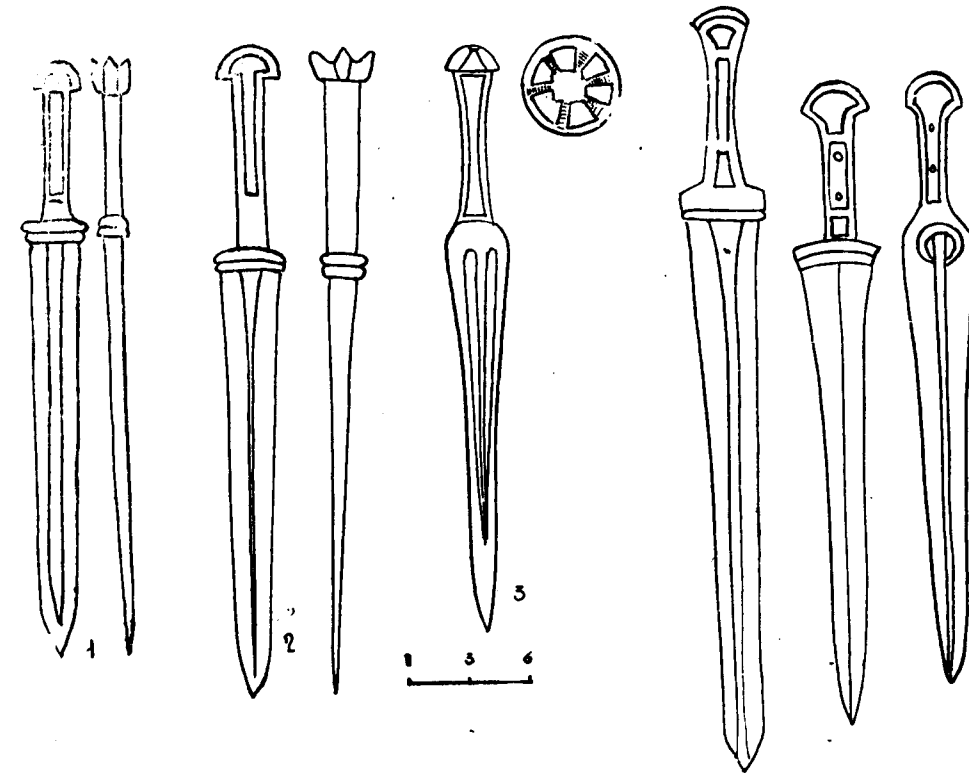
шее развитие кизил-ванкского и арктического образцов, широко распространенных на территории всей Передней Азии, с самого начала первой половины II тысячелетия до н. э.

Совершенно аналогичный кинжал был обнаружен в сел. Нижний Адиаман (инв. 20/88, рис. 63, 2), в кургане № 12⁴⁸, где Лалаяном раскопано было несколько интересных курганов (№ 5, 7, 10, 13) позднебронзового III периода (инв. 20/89—103).

Кинжал типа обнаруженных в курганах (№ 1) Малакани дари глух и Адиамана (№ 12) оказался также в одном из погребений хртаноцкого могильника (рис. 63, 3).

Аналогичные кинжалы широко распространены на территории Талыша. Исследователь здешних дольменов Жак Морган отмечает, что в период третьей фазы бронзового века кинжалы с треугольным лезвием и рамоч-

⁴⁸ Там же, стр. 99—100.

ной рукоятью играют, по-видимому, важную роль, поскольку нередко при одном костяке встречаем 4—5 кинжала. Подобная форма кинжала является самой распространенной, однако вместе с ними встречаются также кинжалы с цельнометаллическими рукоятками, без инкрустации. Морган приводит несколько кинжалов из Вери и Джони (Русский Талыш, (рис. 63, 4—6): К сожалению, как обычно, у Моргана отсутствует могильное, комплексное описание материала, четкие стратиграфические и хронологические наблюдения⁴⁹. Принципиально важное значение имеет, однако, замечание Моргана о том, что аналогичные кинжалы встречаются в инвентаре вторичных захоронений тех же дольменов или же в курганах с насыпью из мелких камней вместе с железными кинжалами, снабженными язычком для костяной или деревянной рукояти. Большое количество подобных кинжалов было найдено в погребениях Шагуйла-дере и Хивери. Последний кинжал (Реслер называл его коротким мечом) этого типа происходит из богатого Арчадзорского кургана (№ 1), где обнаружено 4 костяка со шлемами на черепах, 40 бронзовых и 15 обсидиановых наконечников стрел, 4 наконечника копья из бронзы, навершие жезла с головкой животного, пряжка с головками животных на четырех концах, бронзовое кольцо, инкрустированное железом, 4 удила из бронзы, бронзовое долото (толорского типа), бронзовые украшения сбруи с железной инкрустацией, браслеты ручные и ножные, гладкие, ребристые и с накладным ленточным орнаментом, много бус из халцедона и других материалов, 40 сосудов⁵⁰. По строению лезвия и рукояти эти кинжалы вполне тождественны кинжалам Армении, в то время как более ранние талышские клинки отличаются лунообразным

⁴⁹ J. Morgan. La prehistoire Orientale. III, Paris, 1927, стр. 203—204.

⁵⁰ Любопытно, что рельефно орнаментированная чернолощенная керамика этого кургана хорошо связывается с каннелированной керамикой древних поселений Лениакана и Кармир-блур.

рельефным украшением у основания рукояти, а иногда и всей формой. Формальная близость продукции материального производства Армении и Талыша, наблюдаемая и в более позднее время, свидетельствует о несомненной интенсивности культурных взаимоотношений между производственными очагами Армении, Русского и Персидского Талыша.

Опубликовавший специальное исследование по оружию народов Древнего Востока Бонне находит, что кинжалы (мечи, по Бонне) Талыша возникли из обойчатых средиземноморских прототипов, о чем говорит одинаковая форма рукояти, клинка и подчеркнутого срединного ребра. Черты, различающие талышские образцы от средиземноморских, Бонне считает чисто декоративными⁵¹. Такими же чисто декоративными особенностями отличаются наши кинжалы от талышских, что свидетельствует, однако, об их местном производстве. Широкое распространение несколько более развитых кинжалов рассматриваемого типа в Ассирии в годы правления Ашшурнасирпала (885—860 гг.) и других царей IX в. до н. э. указывает на более солидный возраст рассматриваемых образцов Армении и дает полное основание отнести последние к X в. до н. э. Это будет соответствовать датировке удил с напускными трензелями, каковые найдены в Арчадзоре вместе с обойчатым мечом или кинжалом, сходным с найденными Морганом в талышских гробницах.

Возвращаясь к курганам Нижнего Адиамана, необходимо подчеркнуть, что самым выдающимся среди них явился курган № 17, прямоугольная погребальная камера (длина 3,2 м, ширина 2,5 м, гл. 3,3 м) которого не отличалась от погребений племенных вождей Лчашена⁵². Здесь оказались столбы, вкопанные в четырех углах камеры для поддержания деревянного настила, над которым находилось пере-

⁵¹ H. Bonnet. Die Waffen der Völker des alten Orients. hpfz., 1926, стр. 76.

⁵² Е. Лалаян. Ук. соч., стр. 100—101.

крытие из огромных каменных глыб. Восточная стена камеры, сложенная более мелкими камнями, по мнению Лалаяна, была построена после погребения высокочтимой персоны. Вдоль могилы лежали части деревянной колесницы, украшенной замечательными гравированными узорами. На ней покоился скелет с долихоцефальным черепом. На черепе находилась бронзовая диадема (рис. 64, 2), на поясице—широкий неорнаментированный пояс из листовой бронзы (рис. 64, 3) с двумя бронзовыми кинжалами, снабженными прорезными головками (рис. 64, 4), замечательной бронзовой булавой и ножом (рис. 64, 5—6). Тут же был найден глиняный кубок. На правой руке покойного сохранились браслет и кольцо из бронзы, рядом лежал бронзовый вток кироваканского типа, а у правой руки находились бронзовые вилы (рис. 64, 7), аналогичные найденным в Евклу, Мусиери, Вардакаре, в богатых курганах Нагорного Карабаха. Все указанные предметы характеризуются именно чертами, присущими описанным выше комплексам вещей из Лори-Памбакского, Зангезурского, Присеванского районов и Нагорного Карабаха. Вокруг колесницы было обнаружено в беспорядке 13 чело-веческих скелетов «насильственно умерщвленных людей». При них оказалось четыре браслета и 30 колец. На колеснице и вокруг нее было 18 глиняных сосудов. В западной части могилы, у колесницы, лежали скелеты четырех быков, а у дышла—повергнутый ниц скелет ездового. На ярме была прикреплена бронзовая полая фигурка козла-колокольчика, того же самого назначения, что и многие статуэтки Лчашена (рис. 64, 8)⁵³.

Курганы раннежелезной поры были открыты Лалаяном и в Паташаре, в двух километрах к юго-востоку от Нор-Баязета, к западу от Пашакенда, в сел. Кеса Мамад (15 курганов), в сел. Лчашен, недалеко от богатых погребений племенных вождей, в сел. Гулалу и Загалу на юго-восточном уголке оз. Севан в 76 км

⁵³ Там же.

от Нор-Баязета (курганы № 1, 3, 4, 8, 13, 16 и др.) с чрезвычайно интересными погребениями со свирелью (№ 13) и каменным фаллусом (№ 16). Отличительной чертой загалинского погребального обряда являлась кремация. К сожалению, все эти комплексы не поддаются ныне более или менее конкретному определению, и мы относим их к раннежелезной поре лишь предположительно.

Последний блестящий комплекс металлических изделий рассматриваемого периода происходит из погребений селения Вардакар, Ар-тикского района, исследованных Т. С. Хачатряном летом 1959 года. Этот комплекс сочетает почти все виды изделий, встреченных в рассмотренных выше погребальных инвентарях конца XI—X вв. до н. э.

Характерный двузубец этого комплекса (табл. XVI, 1) находит полное соответствие в образцах «княжеского» погребения Адиамана и более бедных в Мусиери, Евклу, Лениакане и пр. Бронзовые плоские дисковидные медальоны (табл. XVI, 2) повторяют образцы толорских однотипных украшений, точно так же, как бронзовые наконечники стрел (3 экз., табл. XVI, 3) с куполовидными головками и длинным черенком находят аналогии, помимо Толорса, и в комплексах изделий Норатусского могильника Нор-Баязетского района. Здесь имеется и бронзовая большая коническая пуговица от конского убора (табл. XVI, 4), схожая с образцами Кировакана и ходжалы-арчадзорской группы, и кинжальный клинок с длинным черенком, обоймой у основания и прорезным набалдашником (табл. XVI, 5), которые подчеркивают правомерность приведенных выше аналогий. То же самое можно сказать о двух вторых наконечниках копий (табл. XVI, 5—6), один из которых не отличается от образцов Арчадзора, Кировакана и прочих синхронных памятников, а другой—более массивный, не имеет пока точных соответствий. Бронзовое долото с круглой втулкой и плоским рабочим концом (табл. XVI, 7) представляет собою миниатюрный образец кироваканского долота,



Рис. 64. Инвентарь „княжеской“ могилы Нижнего Адиамана

описанного выше, а единственный экземпляр плоского ручного топорика с боковыми плечиками и широкой рабочей частью (табл. XVI, 8), вовсе не отличается от многочисленных образцов, известных по раскопкам погребальных памятников рассматриваемого периода. Последним металлическим предметом вардакарского комплекса является топор-секира с верхне-боковыми ребрами и вертикальным треугольным клином в центре обушка (табл. XVI, 9). Топор этот сильно напоминает экспортные образцы, обнаруженные в анатолийских кладах и в то же самое время принадлежит к серии характерных для Армении секир, все варианты которых представлены в ахталинском кладе. Секира Вардакара отличается от последних только миниатюрностью. Этой последней особенностью она приближается к аналогичным памятникам материального производства Нагорного Карабаха. Особенно ценно и то, что с памятниками Карабаха вполне связываются чернолощенные сосуды Вардакара. Один из них представляет собою обычной формы пузатый горшочек (табл. XVI, 10) с двумя concentрическими рядами проткнутого точечного узора. Второй—характернейшей формы чернолощенный кувшин с высокой, расширяющейся кверху шейкой с concentрическими рельефными полосами у основания, с одной коленчатой ручкой почти треугольного сечения (табл. XVI, 11). Множество кувшинов этого типа хранится в коллекциях Государственного исторического музея Армении, но особенно важно то обстоятельство, что кувшин Вардакара находит точнейшие аналогии в однотипных образцах богатых курганов Нагорного Карабаха, откуда он не мог быть экспортируемым. Такие сосуды происходят из Арчадзорского кургана № 1, где они сопровождаются лучшими образцами рифленой керамики, аналогичной найденным в Кировакане, Лениакане, в доурартском поселении Кармир-блур и прочих местах. Сосуды с подобной орнаментацией из первого кургана Баллукая сопровождаются керамикой, украшенной путем лощения, наподобие неко-

торых сосудов Санаина, Головино, Лчашена и Тазакенда. Далее они встречаются в кургане № 2 близ селения Ахмахи в сопровождении керамических сосудов обычных форм⁵⁴, встречаемых повсеместно. Сероглиняный кувшин с аналогичным оформлением корпуса, шейки и ручки встречен в каджаранском комплексе керамики вместе с характерными «сапожками». Наличие совершенно однотипной керамики в погребениях Вардакара и Нагорного Карабаха позволяет синхронизовать первые со вторыми и отнести их к X в. на основании находок в многих погребениях этого типа конских удил с напускными псалиями закавказского типа.

Первым выводом, вытекающим из разбора группы интересующих нас памятников, должно быть определение того широкого ареала, в пределах которого прогрессировала эта культура. Наличие совершенно однотипных и одновременных комплексов металлических, каменных, пастовых изделий, а также глиняных сосудов от Нагорного Карабаха до Лори-Памбакского района и долины реки Ахурян, включая Зангезур, бассейн оз. Севан и все остальные районы восточной Армении, свидетельствует о существовании обширного очага развития южно-центральной и восточнокавказской металлургии бронзы. Сюда входил, вероятно, также большой район Кедабеко-Гандзакской группы с локальным типом белоинкрустированной керамики, нашедшей некоторое распространение и в памятниках бассейна озера Севан. С этим крупным очагом, имеющим несколько мощных металлообрабатывающих центров, был неразрывно связан восточногрузинский ареал позднебронзовой культуры и менее тесно синхронная культура Западной Грузии.

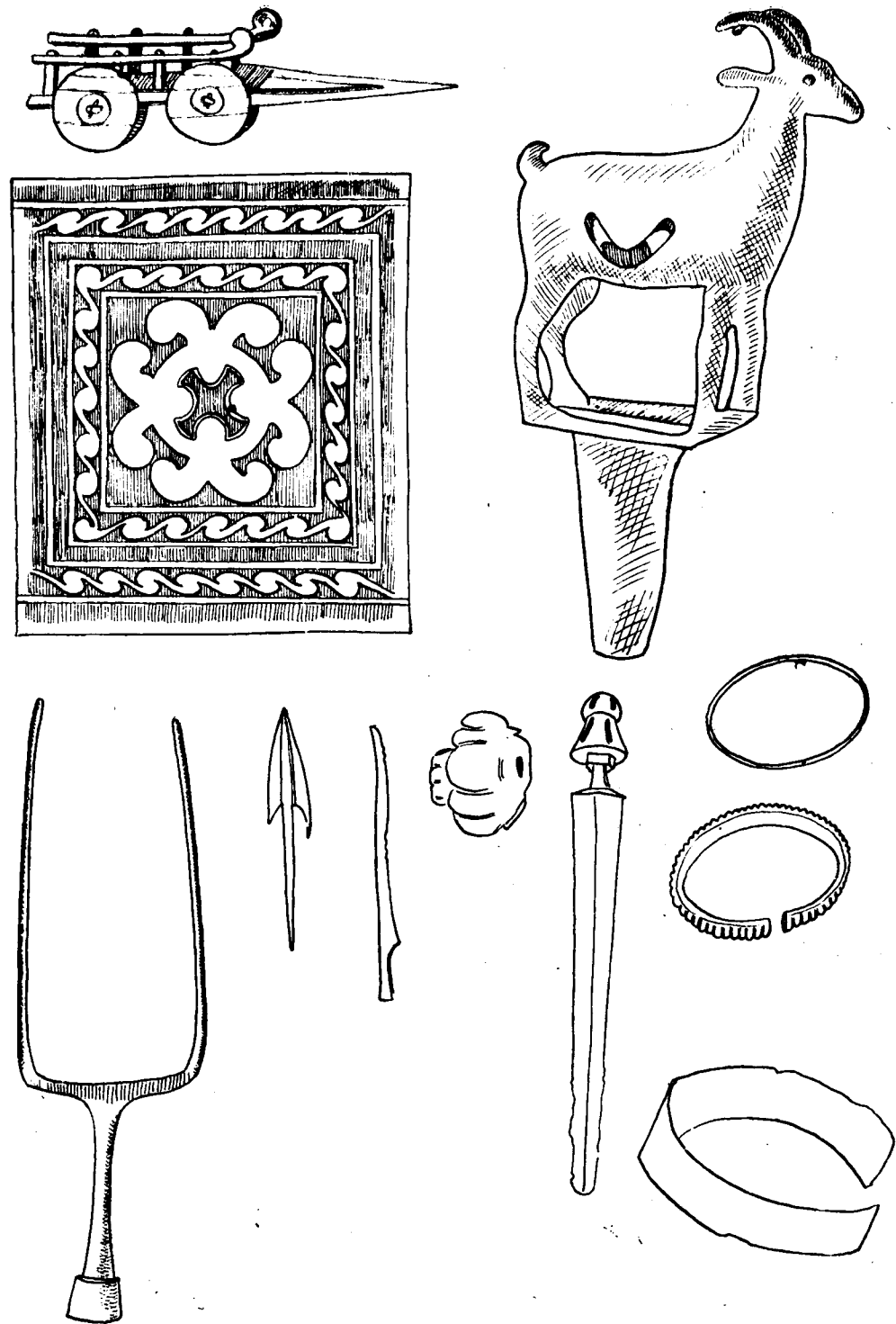
Основной отличительной чертой культуры этого обширного района рассматриваемого периода является увеличение железных изделий в материальном производстве, появившихся в виде браслетов, ножей, копирующих брон-

⁵⁴ Все аналогии см. К. Х. Кушнарера. Ук. соч., стр. 140—141, 147, 150.

зовые, и первых наконечников копий, изготовленных целиком из железа, имеющих лишь на втулке бронзовое кольцо или ободок. Это явление хорошо прослеживается в памятниках южной части отмеченного нами ареала и не наблюдается в группе памятников Нагорного Карабаха, где, по-видимому, имеет место задержка в высокоразвитой бронзовой металлургии.

Не менее характерным отличительным признаком этого периода является распространение рельефно орнаментированной чернолощенной керамики высокого качества, изготовленной почти исключительно на гончарном круге. Сосуды, богато украшенные рифлением и каннелюрами, наклепными фигурами и тонкорезной орнаментацией, наиболее характерны для гончарного производства рассматриваемого периода для всех памятников от Нагорного Карабаха до Ширака. Традиционно сохраняется пока также более древняя техника орнаментации лощением, очень характерная для памятников Армении позднебронзового I периода. Производство бронзовой металлургии развивается не только в сторону увеличения количества металлических изделий, но и расширения ассортимента продукции. В связи с высоким развитием коневодства и использованием коня в хозяйстве и в военном деле на широко распространившихся в этот период листовых бронзовых поясах все чаще и чаще встречаются изображения коней, повозок, колесниц.

Окончательно оформляются племенные боевые отряды в настоящую военную силу, могущую противостоять мощи древневосточной оснащенной армии. Появляется строй пеших копейщиков со щитами, конница, вооруженная копьями и луками, а также колесницы. Эти отряды имеют своих постоянных предводителей, фигуры которых изображаются на поясах в двойном масштабе (см. пояс из Степанавана, (рис. 65)), как на памятниках изобразительного искусства Древнего Востока. В военных целях же получают широкое распространение наиболее унифицированные виды оружия. Кинжалы присеванского производственного очага окончательно оформляются. Для удобства в употреблении в быту и на войне изготавливаются секиры древних типов, но более миниатюрные и легкие. В качестве боевого оружия широко применяют бронзовые вилы-двузубцы, которые получают дополнительный элемент в виде бронзовых втоков, гладких с отверстиями или же рельефно орнаментированных. Более совершенствуются наконечники стрел с опущенными усиками путем удлинения черенка и облегчения длинных крыльев. Железо, применяемое в хозяйстве пока еще редко, появляется в погребениях, в качестве оружия выдающихся лиц. В поселениях этого возраста зафиксированы следы железообрабатывающего производства. Подготавливается почва для более интенсивного применения железа, в изготовлении орудий труда и предметов вооружения.

ГЛАВА VII

ДОУРАТСКОЕ ПОСЕЛЕНИЕ КАРМИР-БЛУРА

(Бытовой памятник позднебронзового и раннежелезного века XII—VIII вв. до н. э.)

Среди богатейших памятников эпохи поздней бронзы и раннего железа особое место занимает доурартское родовое поселение, исследуемое на протяжении ряда лет в комплексе первоклассных урартских и послеурартских памятников, сконцентрированных в стратиграфически четко разграниченных слоях, на тер-

ритории урартского города Тейшебаини (Кармир-блур), на левом берегу реки Раздан, в черте гор. Еревана¹. В отличие от рассмотренных

¹ Подробное изложение истории изучения этого поселения и результатов раскопок до 1958 г. см. А. А. Мартиросян. Город Тейшебаини. Ереван, 1961.



Рис. 65. Бронзовый пояс из Степанавана

выше погребальных памятников доурартской Армении, указанное поселение Кармир-блур и связанные с ним могильники представляют чрезвычайный интерес не только для выявления характерных особенностей быта, идеологии и уровня производительных сил в канун окончательной гибели родоплеменной организации на территории Армении, но и для установления схемы тех сложных культурных взаимоотношений, которые имели место между аборигенными племенами Армении и Закавказья, с одной стороны, и восточной культуры, с другой. В результате случайных открытий и раскопочно-разведывательных долготлетних наблюдений было установлено, что Кармир-блурское поселение занимало обширную площадь, равную территории позднейшего урартского

города Тейшебаини, залегавшего почти повсеместно над развалинами более древних жилых построек и простирающегося на площади 40—50 гектаров. Выявление древних слоев в пределах центральных кварталов урартского города, как и на окраинах его у сохранившихся довольно мощных фундаментов каменно-глиняной ограды, окаймляющей Тейшебаини почти со всех сторон, не оставляет сомнения в обширности площади родового поселения, представляющей собою третью террасу реки Раздан, сложенную из галечников с прослоями глины и песчано-глинистых отложений². Это означает, что интересующие нас слои доурарт-

² Определение кандидата геологических наук А. С. Адамяна.

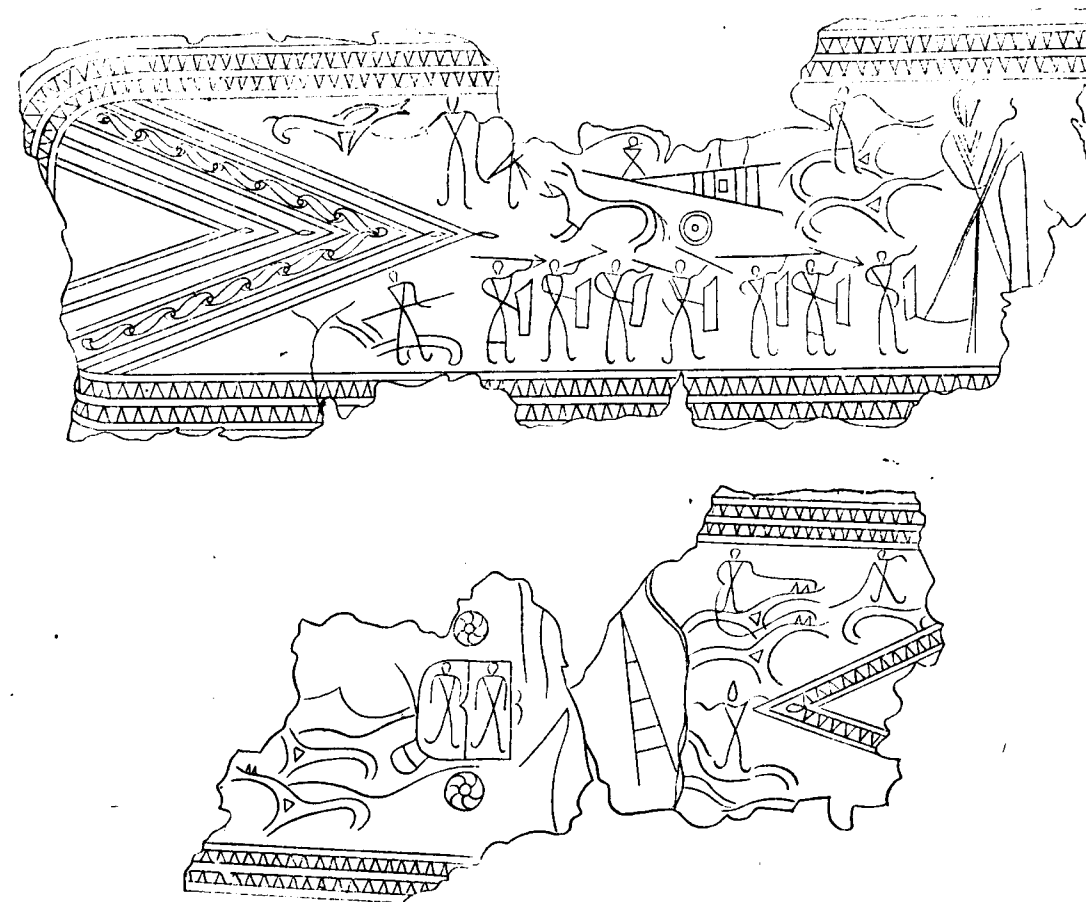

Рис. 66. Доурартские жилища II комплекса. План

ского времени, вскрытые ныне большими площадями, являются здесь наиболее древними, и мы не можем рассчитывать на открытие более древних культурных отложений, по крайней мере в пределах раскапываемых ныне жилых комплексов.

Первый из указанных комплексов был открыт нами в большом прямоугольном раскопе (40×20 м), заложенном в 1957—1958 годах в проулке между внешними контурами новооткрытых урартских сооружений, на северной стороне центральной улицы Тейшебаини, к востоку от открытых ранее типовых урартских сооружений. Подробное описание обнаруженных впервые важных бытовых памятников комплекса позднебронзовой и раннежелезной поры было приведено нами в связи с обобщением результатов раскопок Тейшебаини в ука-

занной выше работе. Здесь же вкратце остановимся на общей характеристике построек означенного комплекса, состоящего из двух групп примыкающих друг к другу жилых и подсобных помещений, находившихся под единой крышей. Несмотря на это единство, характерное для доклассовой структуры общества, отдельные прямоугольные постройки нашего комплекса сгруппированы вокруг помещений округлого или многоугольного плана, условно названных нами «круглыми». Подобное расположение построек подразумевает, само собою, подчиненное отношение части помещений. Как основные (круглые), так и подсобные помещения имеют прочно установившиеся формы, детали и особенности. Жилища эти наземные, несколько углублены в материк, сооружены из рваного камня, глины с примесью щебня и де-

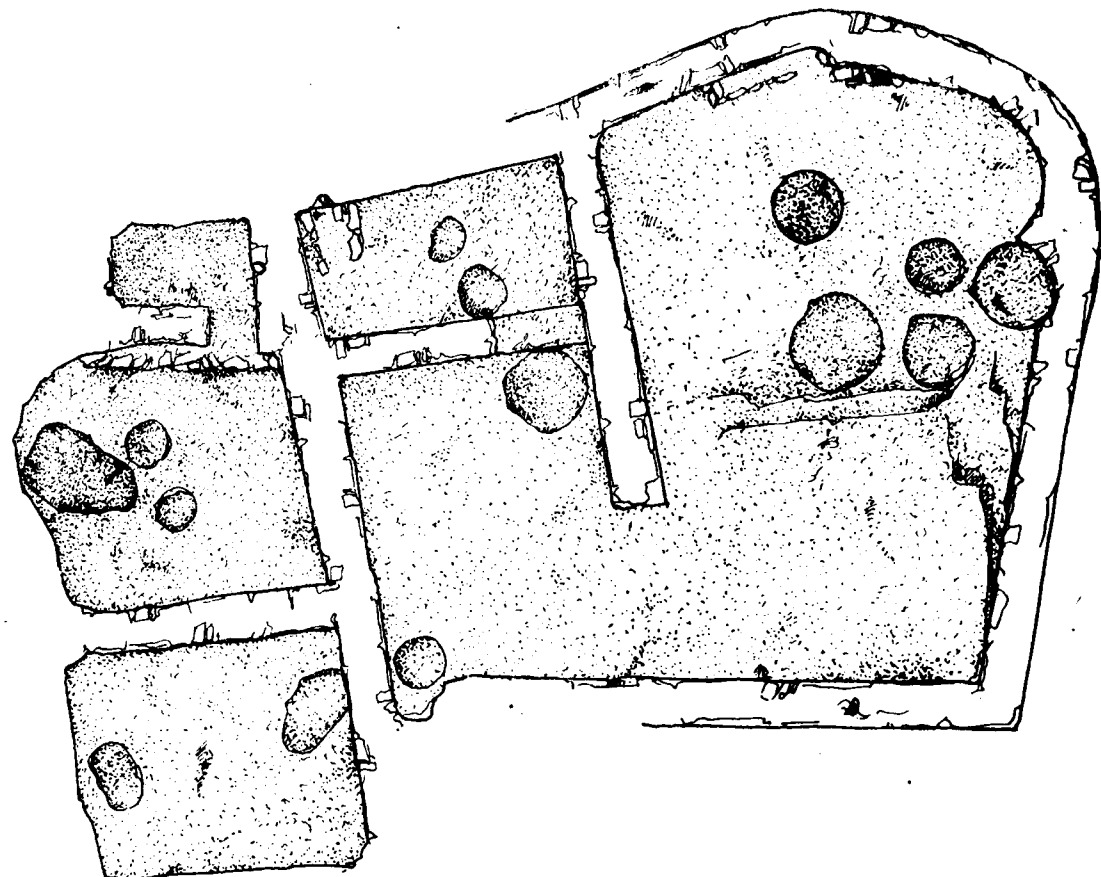
рева, имеют плоские и конусовидные перекрытия (в основном типа глхатуна), характерные для армянской гражданской архитектуры. Возникновение подобного рода перекрытия в столь отдаленную эпоху не вызывает сомнения, так как в принципе «глхатуна» устроены многие сводчатые перекрытия больших гробниц Гехарота, Ошакана и Лчашена, относимые к началу позднебронзовой эпохи. Важно отметить, что пол всех помещений рассматриваемого комплекса (за исключением пом. № 6) покоится на материковом слое, хорошо выровнен, утрамбован и обмазан. Дверные проемы имеют полуциркулярные довольно высокие глиняные пороги. Сплошная каменная кладка занимает лишь цокольную часть стен. Подсобные прямоугольные помещения не имеют очагов и других многочисленных деталей, которые характерны для основных. Последние являют собой весьма типичную картину. Для них обязательны очаги, большие зерновые ямы и связанные с культом домашнего очага и плодородия каменные антропоморфные идолы с гладкой (не орнаментированной) поверхностью, прислоненные к стенам и направленные в северную сторону, к течению реки Раздан. Эти основные помещения имеют внутри почти циркулярный план в соответствии с глинобитными невысокими приступками, окаймляющими цокольные части стен. Несмотря на наличие внутреннего круглого плана основных помещений, жилище эпохи бронзы имеет в целом прямоугольное или квадратное очертание.

Разбор опубликованного ранее плана указывает, прежде всего, на то важное обстоятельство, что сохранившаяся часть первого жилого комплекса состоит из двух замкнутых, но идентичных групп построек (I группа из пом. № 1—3, вторая группа из пом. № 4, 5, 6, 7), предназначенных для жилья и бытовых нужд немногочисленных коллективов. Есть все основания полагать, что жилище эпохи бронзы состояло из нескольких более или менее изолированных групп помещений, принадлежащих малым семьям, из коих слагалась боль-

шая патриархальная семья — характерная общественная единица эпохи поздней бронзы. Многосложность и многоочажность, а равно и наличие нескольких входов в наш комплекс недвусмысленно указывают на сочетание патриархально-семейного родового быта с раздельным обитанием малых семейств со своими запасами и имуществом. Во внутреннем делении жилищ на родовом поселении Кармир-блур можно видеть проявление двух различных принципов, один из них можно назвать «большесемейным», а другой — «малосемейным».

Во втором строительном комплексе, открытом к югу от первого, под развалинами урартского сооружения, по другую сторону улочки (шир. 6 м), пролежавшей параллельно урартской, на глубине 0,8 м от последней в западно-восточном направлении, обследована в течение 1958 и 1960 годов всего одна группа довольно больших помещений, имевших в основном то же назначение, что и постройка рассмотренного выше комплекса, но отличающихся некоторыми новыми особенностями.

Три из этих, почти прямоугольных, помещений, были открыты в 1958 году и доследовались в 1960 году, наряду с тремя новооткрытыми помещениями. В комплексе этих построек, как уже приходилось указывать, особо выделялось огромное прямоугольное помещение (№ 1), занимающее более 120 кв. м. Стены его, за исключением плохо сохранившейся южной, были выложены из речной гальки и крупных кусков колотого базальта на глиняном растворе с примесью соломы, имели метровую высоту и почти такую же толщину. У северной, несколько искривленной части стены сохранилась продолговатая загородка из плоских плит камня (дл. 1,6 м, шир. 0,4 м), а в северо-западном углу — невысокая (0,2 м), длинная приступка, обмазанная глиной. Дверной проем находился, по-видимому, у восточной стены, образуя на этом месте круглое и неглубокое углубление большого диаметра (2,6 м, глуб. 0,3 м) с незначительным бруствером. Пол по-

мещения был хорошо вырублен и обмазан. Отсутствие зерновых ям, очагов, некоторых других деталей и большие размеры несколько затрудняют определение назначения этого помещения. Однако, как ни странно, культурный слой его был насыщен всем необходимым для устройства жилья (рис. 66).

К помещению № 1 с запада примыкали прямоугольные комнаты, одна из которых (№ 3) была направлена по оси древней улицы, а другая (пом. № 2) — параллельно помещению № 1. Помещение № 2, площадью более 50 кв. м, имело почти равномерно четырехугольный план, с проходом в большое помещение (№ 1) в юго-восточной стене. Две большие зерновые ямы, выявленные при исследовании пола, оказались под нивелировочным слоем и не имели непосредственного отношения к самой комнате. Несколько более интересную картину удалось выявить при исследовании маленькой прямоугольной комнатки (№ 3) площадью около 16 кв. м, со стенами, сохранившимися от 2—3 (выс. 0,3—0,5 м) до нескольких рядов кладки метровой высоты. Почти в центре помещения оказалась маленькая (диам. 0,7 м, глуб. 0,5 м), хорошо обмазанная, но пустая яма. Рядом, уже под обмазкой пола, находилась другая, более широкая, но аккуратно выкопанная яма (диам. и глуб. 1×0,4 м), южный сегмент которой попадал под кладку продольной стены. Наиболее интересной деталью описываемой комнаты кажется нам расчищенная в северо-западном углу квадратная кладка (1,3×1,3 м), приделанная к северной стенке. Кладка эта состояла из ряда плоских равнобедренных плит и напоминала обычного типа каменный очаг, без остатков золы. В северную стенку, внутри очертания очага, была вделана продолговатая хорошо сглаженная плита из рыжеватого туфа (46×34 см) без каких-либо изображений или черточек. Уголок этот в целом сильно напоминал участки основных, так называемых «круглых» жилищ, где располагались каменные антропоморфные идола. Возможно, что продолговатые, недетализиро-

ванные камни, вделанные в стены именно в очажных частях, выполняли роль антропоморфных изваяний, тем более что большое количество было обнаружено нами и в других раскопках.

Расположенное к западу четвертое помещение представляло собою узкий коридорчик (3,10×1,3 м), не законченный раскопками, но весьма богатый остатками материального производства. Ступенчатый вход соединял его с квадратным помещением (№ 5), площадью около 36 кв. м, имеющим длинную каменную загородку вдоль северной стены и две хорошо обмазанные зерновые ямы в центре (диам. 1 м, глуб. 0,8 м). У западной стены этого помещения находилась древняя, неиспользованная, очень вместительная яма грушевидного очертания с максимальным диаметром в 2,7 м, с минимальным — 1,8 м, глубиной около 2 м. Кладка западной стены имеет полукруглый уступ, соответствующий очертанию края ямы в этой части и указывающий на наличие ее еще до постройки описываемого помещения. На дне ямы, среди многочисленных остатков обнаружена нижняя часть каменного изваяния идола с половым признаком, часть руки другого идола с аккуратной ветвистой орнаментацией, белоинкрустированный, не совсем обычный кувшинчик первоклассной работы, изделия из камня и глины, а также попавшиеся впервые многочисленные остатки зерен ячменя.

Последнее помещение (№ 6), самое южное среди раскопанных, имеет почти такую же площадь, как и предыдущее, среднего размера яму (1×1,5 м, глуб. 1 м) у западной стены и больше никаких деталей. Вторая, довольно вместительного объема яма располагалась под восточной стеной. В ней были обнаружены многочисленные керамические остатки, в том числе изящный каннелированный чернолощенный горшочек с каменной «солонкой». Среди очень важных находок этого помещения следует упомянуть фрагменты голов двух идолов, к которым вернемся ниже. Здесь же необходимо указать, что из числа 9 хозяйственных ям, об-

следованных в помещениях № 2—6, к периоду существования рассматриваемых построек относились лишь четыре, остальные принадлежали жилищам, существовавшим на этом месте ранее. Еще более интересная картина была зафиксирована в помещении № 1 того же второго строительного комплекса. Различных размеров и глубины древние ямы (всего пять) этого помещения были забиты камнями, песком и обмазаны глиной. В них содержались разрозненные кости, фрагменты сосудов баночной и других форм, попавших сюда из существовавших ранее на этом месте жилищ, снесенных до основания при новом строительстве. Важная находка была сделана при расчистке ямы № 3. На дне ее оказался большой чернолощенный сосуд (диам. 65 см) с рельефными полосками, горизонтально опоясывающими корпус. В нем, кроме прочих остатков, находились крупные фрагменты сосудов баночной формы, а также позвонки и ребра рыбы. Этого типа фрагментированный чернолощенный сосуд с теми же горизонтальными поясками на корпусе (диам. 0,7 м) сохранился на дне ямы помещения № 6 первого строительного комплекса, открытой под кладкой северной стены, на месте, где был сделан впоследствии дверной проем. Она также была забита камнями, песком и хорошо обмазана. Еще более интересная картина выяснилась при расчистке второй ямы помещения № 6, на западном его краю. В ней была найдена половина каменного женского изваяния с аккуратным ветвистым орнаментом на руке. Напомню, что еще в 1947 году в помещении округлого плана был обнаружен цельный идол с ветвистой орнаментацией рук и стоящий напротив большой сосуд описанного выше типа. Раскопки помещений № 1 (1957) и № 4 (1958) окончательно указали на органическую обусловленность присутствия в круглых помещениях однообразных идолов, зерновых ям и больших чернолощенных карасов определенных форм и назначения. В связи с изучением второй ямы помещения № 6 нужно указать еще на одну

интересную деталь. Это грунтовое, овальной формы и незначительных размеров (дл. 0,8 м, шир. 0,5 м и гл. 0,7 м от верхней обмазки пола) погребение, примыкающее к яме с крупным фрагментом идола. В нем лежал скелет подростка (С на Ю), на правом боку в скорченном положении. Обсидиановые пластиночки и несколько пастовых бус находились в области шейных позвонков, чернолощенный маленький горшочек — у таза, 3 горшка и чаша, сильно закопченные, находились под скелетом. Керамика погребения по своему облику архаична и по некоторым формальным признакам тяготеет к образцам гончарного производства ранней поры позднебронзовой эпохи. Второе подобное погребение, имеющее стратиграфическое отношение к описанному, было выявлено при земляных работах 1959 года, производившихся военными подразделениями на западной окраине городского поселения Тейшебаини, между краями каньона р. Раздан и ложбинки, разделяющей кладбище Ленинского района от археологического заповедника. Ныне на этом участке выявлен целый квартал очень крупных урартских капитальных сооружений, на участке одного из которых находилось как раз интересующее нас погребение на глубине 2,3 м, под слоем доурартского жилища, залегавшего под фундаментами сооружения VIII в. до н. э. Погребение было, конечно, разрушено, и установить в нем положение костяка не удалось. По всем остальным признакам оно не отличалось от погребения, открытого под полом помещения № 6. Оно было устроено в неширокой (0,6 м) грунтовой яме метровой длины, на дне которой вместе с костями скелета оказались донные части двух чернолощенных сосудов, аналогичных образцам из вышеупомянутой могилы по техническим и формальным признакам, а также замечательное бронзовое копье, изготовленное путем отливки, но не подвергнутое дополнительной ковке (рис. 67). Выявление целого ряда чрезвычайно интересных хозяйственных ям, не имеющих непосредственного отношения

к обследованным постройкам и относящихся явно к несколько более раннему периоду, вынудило нас исследовать с особой тщательностью устройство пола в тех помещениях, где, наряду с ямами, современными постройкам,



Рис. 67. Бронзовое копье. Грунтовое погребение западного квартала Тейшебаини

имелись также и более древние (пом. № 6 первого комплекса, пом. № 1, 2, 3, 4, 5, 6 второго комплекса). Нам удалось выяснить, что древние ямы повсеместно располагались под нивелировочным слоем второго пола, сверх которого лежала обмазка хорошо отмученной глины с примесью соломы. Высота вторичного пола, считая от отметки нижнего уровня, составляет 20 см, с учетом толщины верхней обмазки в 6—7 см. Нижний пол, находящийся под нивелировочной зоной, покоился на материковом слое, как в помещениях № 1—5 первого строительного комплекса. Для устройства его была использована глина с незначительными органическими и вещественными остатками (толщина соломы 5—6 см) и глиняная обмазка с примесью соломы в 2 см. Таким образом, тол-

щина нижнего пола достигала не более 7—8 см.

Результаты стратиграфических наблюдений на участке двух строительных комплексов можно суммировать следующим образом.

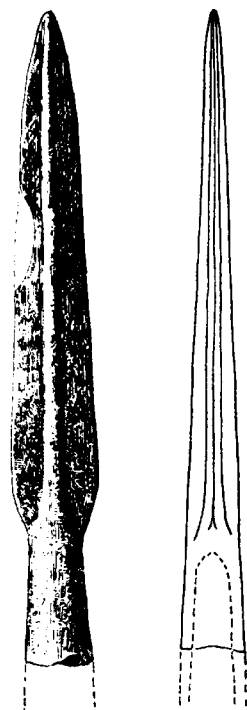
1. Развалины доурартских жилищ залегают повсеместно под урартским слоем. Древние комплексы их были построены на материковом грунте. Устройство пола в помещениях № 1—5 в первом строительном комплексе (1957—1958) вполне аналогично нижнему полу в помещениях № 1—6 (1958—1960) второй группы построек. При этом во втором комплексе, на месте всех древних построек были воздвигнуты новые, а в первом было заново отстроено лишь помещение № 6. Это обстоятельство недвусмысленно указывает на несколько более древний возраст основного состава помещений первого жилого комплекса с одинарным полом, несмотря на существование отдельных поздних пристроек (ком. № 6).

Подобное стратиграфическое расположение наслоений, как и целый ряд других деталей, не позволяет усматривать хронологический разрыв между двумя строительными комплексами родового поселения, но подтверждает определенную последовательность в датах различных построек при длительном периоде жизни местного населения. При этом план расположения древних ям, нахождение в них (или при них) значительных фрагментов неорнаментированных или же украшенных ветвистой орнаментацией каменных идолов и чернолощенных больших сосудов с рельефными поясками, в идентичной ситуации, при полном отсутствии упомянутых обязательных деталей в прямоугольных помещениях II строительного комплекса (№ 1—6, 1958, 1960), позволяют окончательно установить, что многие из древних ям (в пом. № 6 первого комплекса, в пом. № 1—6 II комплекса) принадлежали к типичным постройкам округлого плана древнего строительного периода. В этих постройках обязательно присутствие антропоморфных идолов без детализации лицевой части, без орнаментации или

же с ветвистой орнаментацией поднятых вверх рук, больших зерновых ям, чернолощенных карасов, сосудов баночной формы и прочих деталей.

Очевидно также, что рассмотренные выше погребения должны относиться именно к периоду существования упомянутых построек, независимо от того, какими обстоятельствами они были вызваны. Если таковые являются просто разрозненными частями одного общего могильника, то с древним поселением, наряду с могильником, расположенным за городской оградой Кармир-блур и вполне соответствующим хронологически второму строительному комплексу, следует связать также и более древний могильник, представленный пока двумя погребениями, соответствующими наиболее древнему—первому строительному комплексу³.

Хронологическая последовательность двух комплексов прослеживается также при сопоставлении их планов и учете различий в строительной технике. При принципиальном единстве плановой композиции и строительной техники двух комплексов жилые и хозяйственные ячейки II комплекса более усовершенствованы как в смысле расширения площадей, так и придачи им строго четырехугольной формы.

При этом бросается в глаза отсутствие характерных помещений округлого или многоугольного плана. Если верно изложенное выше предположение о замене в некоторых случаях антропоморфных идолов плоскими хорошо сглаженными плитами, то можно допустить, что в период существования II строительного комплекса были вообще ликвидированы помещения округлого или многоугольного плана и жилые, прежде круглые, ячейки в плане своем уподобились четырехугольным хозяйственным помещениям. В многих четырехугольных помещениях теперь попадают хорошо оформлен-

³ При раскопках 1946 г. была обследована группа очень интересных погребений III позднебронзового периода к востоку от описанных, что, как будто, говорит в пользу наличия «большесемейных усыпальниц» в разных частях поселения.

ные головы идолов с подробностями лицевой части, идолы без орнаментации или с ветвистой орнаментацией рук совершенно отсутствуют. Усовершенствована также кладка стен, боковых приступок и очагов. Прямые линии стен изредка лишь имеют искривления или уступы.

Все эти изменения на пути прогрессивного развития первобытного домостроительства указывают прежде всего на созидательную деятельность людей, занимавших на протяжении определенного периода времени прекрасный уголок Араратской равнины, возделыванием благодатной почвы которой создавали они материальные блага. Ясно, что множество жилых комплексов родового поселения расширялось и перестраивалось, на месте снесенных домов появлялись новые. Все это было вызвано разрастанием патриархальной семейной общины, в составе которой все больше выделялись малые семьи со своими нуждами и потребностями.

Однако изложенные выше стратиграфические наблюдения не давали более или менее ясных указаний об относительной длительности периода всех этих сдвигов, о длительности существования самого поселения. Необходимо было получение более четкой картины вертикального расположения последовательных строительных слоев в пределах определенного участка, что и было выполнено к югу от цитадели Тейшебаини, на опушке роши, у правого крыла сильно разрушенного урартского сооружения и примыкающей к ней внутригородской ограды, которая тянулась от главных ворот цитадели в СЗ—ЮВ направлении и была укреплена мелкими контрфорсами. Исследуемый здесь в 1959—1960 годах большой квадратный шурф (раскоп № 3, рис. 68), площадью около 70 кв. м и глубиной 5 м, дал интересную стратиграфическую картину вертикального профиля, в котором было зафиксировано следующее чередование слоев по ходу углубления раскопа.

Первый, наиболее верхний слой, открытый в северном срезе шурфа, представляет ту-



Рис. 68. Раскоп № 3. Вертикальный разрез

фовую кладку метровой высоты. Составляя фрагмент северной стены упомянутого выше разрушенного урартского сооружения, кладка эта начинается почти на дневной поверхности и завершается на уровне обмазки пола, состоящего из раствора глины с соломой (толщ. 6—7 см). На указанном уровне северного среза шурфа располагается также мощная кладка внутригородской ограды, которая продолжается на всю длину северного среза, параллельно стене урартского сооружения, на высоте одного метра. Весь остальной периметр раскопа на высоту указанных стен занят строительной чистой глиной урартского времени. В хронологическом отношении закладка этого слоя может быть отнесена к периоду не позднее середины VII в. и не ранее второй четверти VIII в. до н. э.

Второй, нивелировочный слой, зафиксирован на стыке северного и западного срезов шурфа, под обмазкой урартского пола, на глубине 75 см от нижней его отметки. Состоит он из галечника и бесчисленных осколков рваного камня, обработанного, вероятно, на месте урартского строительства. Слой этот заполнял большое углубление с материковым дном, образовавшееся после разрушения, и, что более вероятно, выемки камней из кладки жилища доурартского родового поселения. Это наблю-

дение подтверждается наличием на уровне второго строительного слоя (с урартской засыпкой) фрагментов кладки стены у восточного среза шурфа. Кладка, состоящая из одного-двух рядов колотых базальтовых глыб (дл. 2 м, выс. 0,7 м), опирается южным концом на более древнюю и подпирает снизу стену внутригородской ограды противоположной своей стороной. На уровне ее, на некотором отдалении сохранилась вторая параллельная кладка, проложенная в том же северо-южном направлении. Таким образом, на северной половине шурфа, во втором строительном слое почти метровой мощности, были прослежены остатки жилищ или помещений подсобного назначения, принадлежавшие ко времени до появления урартских построек или к позднему периоду существования родового поселения. Подобное вертикальное расположение урартского и доурартского слоев было зафиксировано на участке первого строительного комплекса (1957), где урартская стена покоилась на глинобитных остатках жилища № 1. Можно было бы думать, что и в данном случае получена аналогичная картина вертикального профиля.

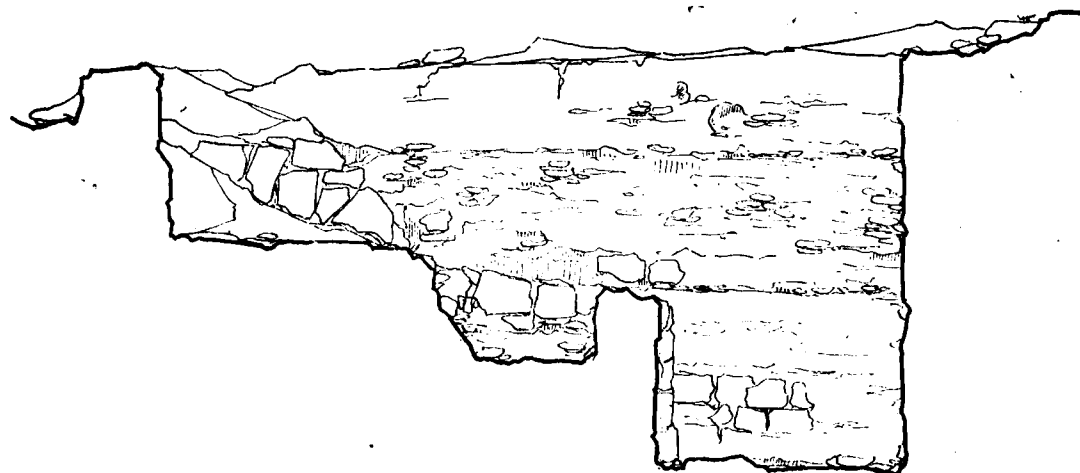
Однако, в отличие от разреза 1957 года, в раскопе № 3, непосредственно под фрагментом стены второго слоя была выявлена мощная кладка (выс. 1—1,1 м, шир. 0,9—1,2 м), сло-

женная из одного ряда крупных кусков базальта, проложенных в длину по ширине стены. Таким образом, и третий (или второй доурартский) слой имел метровую мощность. Стена его была заложена в северо-южном направлении на участке 6,5 м, и затем, заворачивая на запад под прямым углом, продолжалась на такое же расстояние, представляя собою юго-восточный отрезок какого-то большого прямоугольного помещения, углубленного в материк на всю высоту каменной кладки. По сравнению со вторым слоем третий был сильно насыщен всевозможными остатками материального производства, однако и здесь не сохранилось ничего в своем первоначальном положении.

Более того, на уровне основания кладки третьего строительного яруса культурный слой не прекратился и заставил углубить раскоп с наружной стороны описанной кладки до пяти метров. При этом в восточном срезе раскопа были выявлены остатки третьей по счету доурартской кладки на расстоянии 1,3 м от материкового дна раскопа и на глубине 0,7—0,8 м от нижней отметки стены III (или II доурартского) слоя. Культурный слой, продолжающийся ниже последней кладки, был насыщен угольками и золой, особенно сильно в западной возвышенной части материкового пола, где были выявлены остатки плавильных тигелей, обломок каменной формочки для отливки каких-то бронзовых стержней, а также ошлакованные крицы железа и очень толстые фрагменты больших чернолощенных и простых сосудов.

Таким образом, в раскопе № 3, под урартским строительным ярусом выявлены три разновременные кладки доурартских сооружений, расположенные последовательно по вертикали, и наиболее глубокий слой, представляющий к моменту расчистки большую яму, где не были обнаружены остатки кладки. Остается еще добавить, что зафиксированные по вертикали слои вполне соответствовали отметкам разновременных кладок по всему периметру раско-

па. На уровне урартской стены располагается светлый слой плотной строительной глины. На уровне первой доурартской кладки (второй слой сверху) расположен слой из несколько обгорелой глины с примесью щебня, гальки и значительными прослоями золы и угольков. Третий слой, соответствующий второй доурартской кладке, имеет тот же состав, что и второй, отличаясь несколько белесым оттенком. Этот слой, как и более верхний, образовался по-видимому от разрушения глинобитных верхних частей стен древних жилищ, содержащих, кроме гальки и щебня, также некоторые органические остатки (кости животных и пр.). Четвертый слой отличается от двух верхних лишь более плотной глиной и соответствует уровню самой нижней доурартской кладки. Ниже кладки (м. б. 5 слой) наблюдается то же самое, однако срез дна ямы в нижней части сантиметров на 30—40 состоит из чистой материковой глины.

Если обобщить сказанное, то во всем разрезе получено лишь два слоя, сильно отличающихся друг от друга по составу: слой урартской строительной глины и аналогичные доурартские слои с примесью щебня и галек, являющиеся остатками глинобитных стен доурартских жилищ. При этом глубина наиболее верхнего, урартского слоя, составляет в среднем 1 м, в то время как мощность доурартских слоев равна четырем метрам. Это свидетельствует, несомненно, о гораздо более длительном существовании родового поселения по сравнению с урартским городом, который по самым минимальным расчетам просуществовал примерно 100 лет, если основоположником его был действительно царь Руса, сын Аргишти (685—645 гг. до н. э.). Если же основателем города Тейшебаини являлся царь Аргишти, сын Менуа (786/764), то длительность существования города может составить уже около 200 лет. Таким образом, при самом строгом подходе хронологический диапазон метрового слоя урартских строительных остатков может быть определен в 100 лет, что дает нам полное

основание приписать такой же возраст всем метровым слоям доурартского периода. Это составит примерно 4 столетия с момента первого основательного разрушения доурартского поселения, происшедшего, вероятно, при походе Аргишти I, разгромившего много населенных пунктов Араратской равнины в середине и конце 80-х годов VIII в. до н. э. По приведенным соображениям, доурартское поселение на Кармир-блуре просуществовало примерно с начала или середины XII в. до н. э. до первой четверти VIII в. до н. э., т. е. примерно 400 лет, при смене 13—17 поколений, охватывая, таким образом, весь период развития позднебронзовой и раннежелезной индустрии. При этом первый доурартский слой раскопа № 3 будет соответствовать II комплексу жилищ родового поселения и значительной части могильника за оградой города Тейшебаини, второй слой—первому комплексу помещений, древним ямам под полом помещений № 1—6 II комплекса и двум прижилищным древним погребениям. Третий и четвертый слои принадлежат, по-видимому, к еще более раннему периоду.

Подобное теоретическое построение, основанное на данных стратиграфии и хронологических вех урартских клинообразных надписей, можно в определенной мере подкрепить прослеживанием конкретных сдвигов в материальном производстве, хотя в противовес разрезу вертикального профиля или разновременным погребальным инвентарям здесь нет очень строгого разграничения материала, как это обычно наблюдается в поселениях одного определенного периода. Повторение одинаковых форм керамики мы имеем почти во всех раскопах, хотя в стратиграфически определенных участках его сильно изменяется процентное соотношение изделий определенного типа, иные совершенно исчезают и появляются новые типы, или изделия более древнего типа получают дальнейшее развитие. Эти сдвиги в материальном производстве довольно рельефно выступают при сопоставлении материалов из стратиграфически четко различаемых слоев.

Археологические материалы древней группы

При изучении рассмотренного выше наиболее глубокого раскопа (№ 3) был добыт значительный археологический материал, главным образом, в III—V слоях, на глубине от 2 до 5 м. Весьма важные материалы последнего слоя, относящиеся почти исключительно к древней металлургии и не имеющие пока убедительных сопоставлений, будут рассмотрены ниже отдельно, а в данном разделе приведем материалы III—IV слоев, где прежде всего бросается в глаза обилие крупных фрагментов идолов наиболее примитивных образцов, указывающих на наличие здесь некогда помещений жилого назначения, 27 довольно крупных фрагментов, принадлежащих однотипным идолам, отличались в основном в размерах. Все они были изготовлены из рыжевато-го туфа, хорошо сглажены и представляли собою обломки рук, головы и тулова 5 разных идолов. Обломки лицевой части, а в большинстве случаев также и других частей корпуса не имеют резьбы и деталей. Лишь в двух случаях встречены незначительные фрагменты рук идола, покрытых обычной ветвистой орнаментацией. В 1960 году при обследовании древней ямы в пределах помещения № 5 второго комплекса была обнаружена замечательно обработанная рука очень крупного идола из двух фрагментов (табл. XVII, 1). Лицевая сторона покрыта симметричным рисунком ветки и дерева, выведенного аккуратными желобками. Если к этой находке прибавим фигуры двух замечательных идолов с ветвистой орнаментацией рук в жилище 1947 года и в яме под полом помещения № 6 первого жилого комплекса (табл. XVII, 2), а к многочисленным неорнаментированным фрагментам идолов раскопа № 3 (1959—1960) добавим опубликованных уже неорнаментированных простейших идолов, обнаруженных *in situ* в помещениях округлого плана (№ 1, 4, табл. XVII, 3), устроенных на материковом слое, а также многочисленных

идолов и фрагменты их рассматриваемого типа, найденные в переотложенных слоях, то будем вынуждены заключить, что для древних слоев поселения на Кармир-блуре характерны наиболее примитивные каменные изваяния женских идолов двух вариантов: 1) без орнаментации корпуса и рук 2) с ветвистой орнаментацией рук, а иногда и части тулова. Подробный анализ антропоморфных (женских) изваяний, олицетворяющих культ плодородия, приведен нами в двух работах⁴. В них мы стремились показать, что локальная группа новоявленных идолов Армении входит в ареал обширной области Передней и Малой Азии, а также Эгейского бассейна, где был широко распространен культ богини-Матери, культ плодородия, и соответствующие религиозно-культовые изваяния в виде женских идолов. Как уже приходилось отмечать, наши идола не имели до сих пор ближайших аналогий вне пределов Армении. Лишь после доклада проф. Гиршмана на XXV Международном конгрессе востоковедов⁵ выяснилось, что три или четыре идола, совершенно точно соответствующие ранней группе кармир-блурских, происходят из дольмена в районе Персидского залива, игравшего важную роль в транзитной торговле на протяжении долгих столетий до и после нашей эры. Не исключена возможность, что скорченные погребения, вместе с которыми были выявлены эти плоские каменные фигуры с поднятыми вверх руками, принадлежали жителям Армении, попавшим почему-то в эти отдаленные районы. На это намекают не только формы изваяний, характерные для множества идолов Армении и совершенно отсутствующие в Иране, но и некоторые особенности погребального обряда. Группу этих идолов Гиршман датирует XIII в. до н. э. на основании западных

⁴ А. А. Мартиросян. Идола из раскопок Кармир-блуре. «Историко-филологический журнал», № 2, Ереван, 1958, стр. 114—138; его же, Город Тейшебаини, Ереван, 1961, стр. 69—84.

⁵ См. материалы заседания XXV Международного конгресса востоковедов, М., 25 августа 1960 г.

аналогий. Другая, менее близкая формально и хронологически, но обширная группа аналогий, кроме отмеченных мною уже экземпляров из Эшнунны и Греции, локализуется на территории Малой Азии, во всю ее длину с запада на восток. Это плоские мраморные идола с неформленной и оформленной лицевой частью, со сложенными под грудь руками, и так называемые лицевые урны из глины, встречаемые во II—V городе Трои, в пределах от XX до XIII⁶ вв. до н. э. и более всего соответствующие нашим идолам с поднятыми вверх руками. Множество каменных изваяний типа троянских известно также из Иортана, Киме, Митилена, Аладжи, Кюль-тепе и прочих мест. Наши стратиграфические наблюдения и некоторые другие данные указывают на то, что серия каменных идолов Армении рассмотренного типа начинается тогда, когда исчезает соответствующая группа анатолийских. В одном из погребений Вардашена конца второго и начала I тысячелетия, в комплексе характерных бронзовых изделий позднебронзовой поры был найден каменный идол, очень близкий к кармир-блурским. Человеческое изображение с поднятыми вверх руками, схожее с идолами Кармир-блуре, находилось на плите перекрытия одного из погребений Кизил-Ванка, исследованного А. А. Миллером и отнесенного к X—VIII вв. Однако камень был перевернут изображением вниз, что указывает на вторичное его использование и на принадлежность его к более древнему погребению. Приведенные нами данные вполне соответствуют стратиграфическим наблюдениям. Идола Кармир-блурского древнего поселения не могут перейти за рубежи XIII—VIII вв. до н. э.

Нам кажется, что, кроме больших сосудов и зерновых ям, выявляющих какие-то связи с почитанием описанных каменных идолов, с ними же связана группа глиняных изделий, не имеющих практически-бытовое или производ-

⁶ K. Bittel. Prehistorische Forschungen in Kleinasien, Istanbul, 1936, стр. 36—39, а также Г. Чайлд. У истоков европейской цивилизации, стр. 79—80.

ственное назначение. К числу таковых относятся в третьем раскопе десять очень крупных фрагментов своеобразных четырехугольных курильниц с парой круглых отверстий сверху и снизу, изготовленных из светлой глины, всегда сильно обожженных и закопченных. Светлоглиняные очень грубые фрагменты подобной курильницы (рис. 69, 1) были обнаружены в



Рис. 69. Образцы древней керамики доурартского поселения

так называемых круглых помещениях первого комплекса, недалеко от идолов, рядом с очагами, в помещениях второго комплекса и, что очень важно, в лчашенских больших курганах среди мощного слоя золы и древесного угля.

Все это указывает, что интересующие нас глиняные изделия были связаны с ритуальными обрядами. Некоторые новые находки подобных изделий при случайных или разведочных работах в пределах древних поселений указывают на широкое распространение, следовательно и большое значение таковых. Множество крупных фрагментов «ящичных курильниц» обнаружено при геолого-разведывательных работах на территории обширного поселения Зодского перевала (Басаргечарский район, Армянской ССР), возникшего при богатом золотом месторождении еще в энеолитическую эпоху и продолжавшего свое существование вплоть до античного времени. Определенная группа подъемной чернолощеной и простой керамики этого поселения вполне соответствует материалам рассматриваемого древнего слоя Кармир-блурского поселения. Это означает, что в определенный отрывок времени позднебронзовой поры данное поселение синхронизируется с древним поселением Кармир-блур. Аналогичная картина выявлена археолого-разведочными работами на чрезвычайно интересном поселении Кара-тепе у сел. Верин Зейва, Эчмиадзинского района. Здесь также многочисленны находки светлоглиняных фрагментов «ящичных курильниц».

Среди находок древних слоев раскопа № 3 отмечены также значительные фрагменты грубых светлоглиняных или кирпичного цвета цилиндрических курильниц с боковыми отверстиями. Подобная курильница была найдена в помещении № 1 (рис. 69, 2).

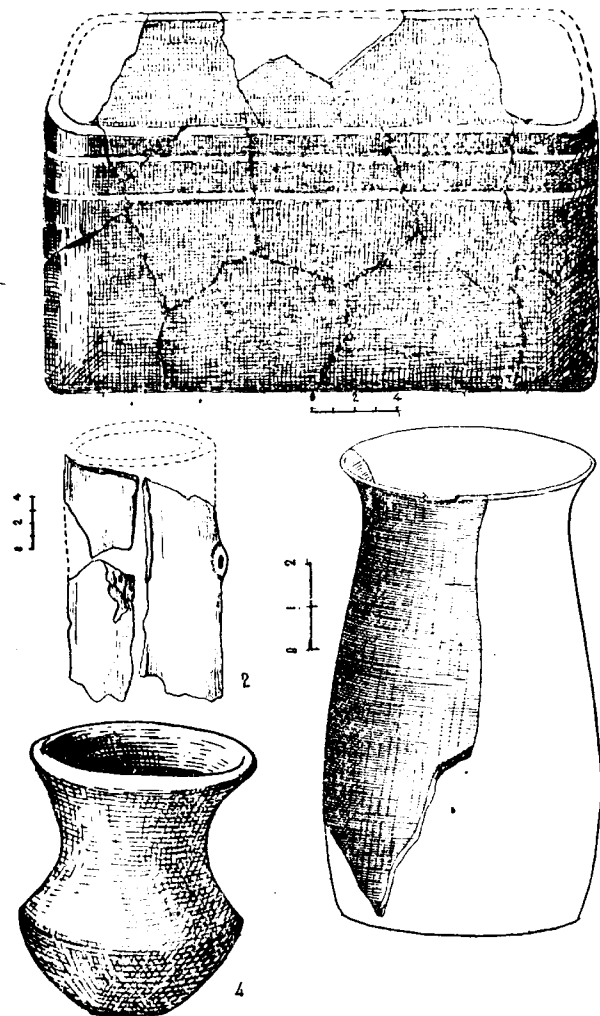
Возможно, что с группой изделий, связанных с выполнением ритуальных обрядов, связаны также так называемые «стаканчики» и сосудики «баночной» формы (рис. 69, 3). Многочисленные, но незначительные фрагменты изготовленных от руки чернолощенных или матовых «стаканчиков» вполне соответствуют цельным образцам таких же грубоватых сосудов из помещения № 5 первого жилого комплекса (рис. 69, 4). Несколько более древними их аналогами являются лчашенские заме-

чательно лощеные сосуды с биконическим корпусом и высокой шейкой, более поздними—аналогичные «стаканчики» второго жилого комплекса, выделяющиеся отличной отделкой. Что же касается сосудов баночной формы, то они встречены лишь в ранних напластованиях поселения, в яме № 3, под полом большого помещения второго комплекса, в раскопе № 3 на глубине 4 м, и в некоторых плохо документированных коллекциях Государственного исторического музея АН Армянской ССР.

Как нам кажется, все остальные группы керамических изделий, представленные здесь фрагментами, весьма типичны для бытового-хозяйственного назначения. Довольно характерную, но малочисленную группу составляют здесь фрагменты неглубоких, черноблестящих, изготовленных от руки мисок, ручки которых весьма напоминают «энеолитические» формы. Таковые были найдены в 1957—1958 годах лишь в жилище № 1 первого жилого комплекса.

Среди описанных выше различных типов изделий вовсе не встречаются в верхнем слое раскопа № 3 и в жилищах второго комплекса идолы с неформленной лицевой частью, сосуды баночной формы, цилиндрические курильницы, фрагменты чернолощенных чаш с ручками описанного типа. Черноглиняные «стаканчики» II жилого комплекса отличаются от описанных выше несколько развитой формой, а грубоватые «ящичные курильницы» повторяются во всех раскопах. При этом некоторые виды этих изделий («ящичные курильницы», «стаканчики») имеют значительные соответствия в материалах богатых погребений племенных вождей Лчашена. Черноблестящие фрагменты одноручных мисок, хотя и не имеют прямых параллелей в лчашенских материалах, но совпадают с ними по способу лощения и строению черепка. Эти типологические сопоставления заставляют наметить определенные хронологические связи между древними слоями поселения на Кармир-блуре, богатыми погребениями Лчашена и соответствующей группой

погребальных памятников Армении (Гехарот, младшая группа Тазакенда), которые получают прочную датировку (XIII в.) на основании анализа целого ряда золотых украшений и бронзовых изделий Лчашена. При этом, разумеется, не может быть речи о полной синхронизации памятников Лчашена и Кармир-блур, не только потому, что в древних слоях поселения, наряду с вещами лчашенского облика, встречаются также и гораздо более поздние, но и потому, что здесь отсутствуют пока очень типичные для Лчашена сосуды с лощеной и белоинкрустированной орнаментацией. Это обстоятельство заставит, по-видимому, оттянуть нижний хронологический рубеж доурартского поселения ко II половине или к концу XII в. до н. э.

В течение 1959—1960 годов в раскопе № 3 и в некоторых других пунктах поселения была выявлена впервые пока незначительная, но определенная группа керамики, характерной для погребальных памятников ворнакского возраста, относимых нами к XI в. до н. э. Это черепки бурых или черных, грубых, лощеных или простых чаш, мисок и горшков, украшенные глубоко врезанными смыкающимися треугольниками, которые заполнены такими же неравномерными линиями, продолженными параллельно стороне треугольника (рис. 70, 1—2). Наряду с ними, встречаются чернолощенные черепки горшков с очень тонкими и неряшливыми линиями треугольников (рис. 70, 3). Подобная керамика во всей своей полноте выявлена была при раскопках погребений ранней группы Хртаноцкого могильника и в погребении № 6 в Головино вместе с довольно надежно датируемыми металлическими изделиями⁷. Нам удалось почти полностью восстановить четыре сосуда из крупных черепков описанного выше типа, из глубокой (2 м) траншеи, выкопанной в строительных целях в 1958 году в юго-восточной части поселения. Они принадле-

⁷ Материалы упомянутых хртаноцских погребений не опубликованы.



Рис. 70. Фрагменты грубоорнаментированной керамики „ворнакского“ возраста

жат к группе чернолощенных тонкостенных горшков, каковые встречаются вместе с толсто-стенной грубо врезной керамикой в упомянутых выше погребениях. По формальным признакам и строению черепка в эту же группу входят донные части двух бомбовидных чернолощенных малых горшков из разрушенного погребения (описанного выше), найденных вместе с замечательным миниатюрным бронзовым копьем, которое имеет многочисленные параллели в археологических комплексах древней Арме-

нии и в то же время почти точные соответствия среди тех образцов северо-кавказского оружия конца II тысячелетия, на закавказское происхождение которых указывал еще А. П. Круглов⁸. Особенно близкие параллели оно имеет в материалах бывшего Казикумукского и Гунибского округов Дагестана. Уместно отметить, что в огромной яме под полом помещения № 5

⁸ А. П. Круглов. Северо-восточный Кавказ во II—I тысячелетиях до н. э. МАИ СССР, 68, стр. 74.

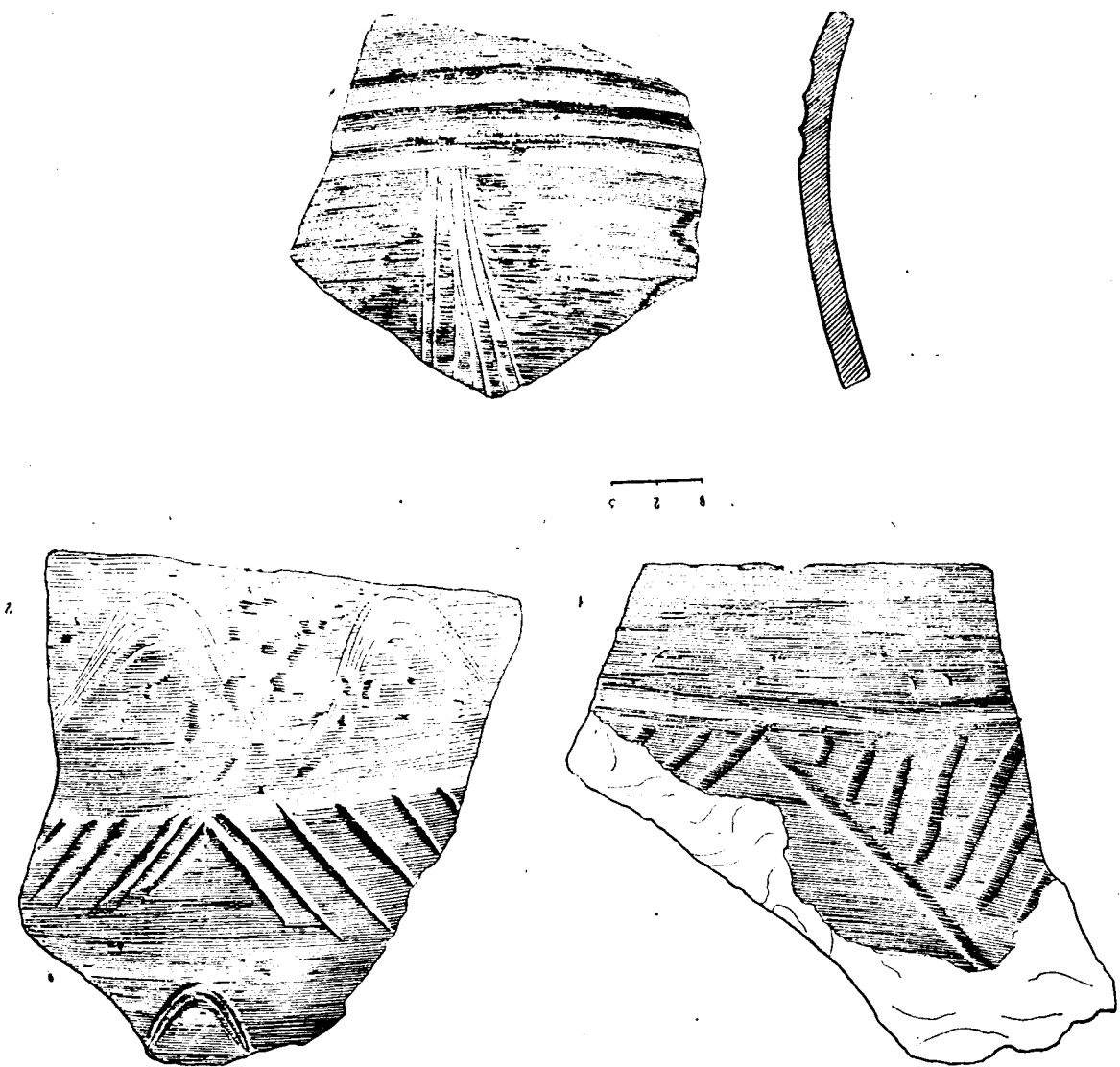
второго комплекса был обнаружен замечательный фрагментированный сосудик, не имеющий пока параллелей в археологических материалах Армении (рис. 71, 1). Как ни странно, по



Рис. 71. Сосуд и глиняное колесо из пом. № 5

характеру орнаментации сосуд этой ямы сильно приближается к определенной группе керамики из северо-восточного Кавказа, в частности из каякентских погребений № 4, 15, 23, 32, раскопанных В. И. Долбежеевым⁹. К рассматриваемой керамической группе древних слоев поселения относятся также многочисленные черные и бурые, лощеные и простые фрагменты сосудов с резными треугольниками с линейным заполнением или очень примитивным зигзагом, выцарапанным на черепке и сильно приближающимся к орнаментации сосудов Но-

⁹ Там же, стр. 62 и сл., рис. 14.

ратуса и Лчашена конца среднебронзовой и начала позднебронзовой эпохи. Среди этих черепков было обнаружено глиняное колесо модели повозки, которое, помимо своих параллелей на территории Армении, вполне соответствует находке из поселения Джимикент (рис. 71, 2)¹⁰.

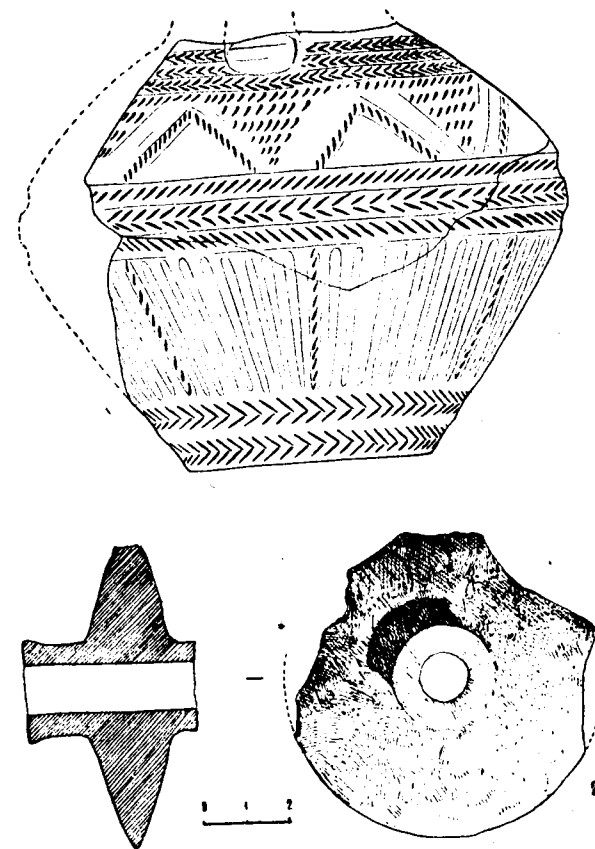
Материалы смешанной группы и верхнего слоя

Все остальные группы фрагментов керамики раскопа № 3, характеризующих собою различные типы сосудов, встречаются и в позднем слое поселения и, в частности, во втором строительном комплексе с той лишь разницей, что в материалах позднего времени сильно возрастает процент каннелированной керамики, а также процент сосудов с упрощенной орнаментацией. Керамика жилищ II комплекса примерно на 70% состоит из черепков сосудов указанного типа.

Особенно характерную группу составляют здесь крупные фрагменты каннелированных и рельефно орнаментированных сосудов. Среди находок 1959—1960 годов совершенно новыми оказались фрагменты замечательных чернолощенных горшков, украшенных ручками в виде бычьих головок (рис. 72, 1—2). Три фрагмента от таких сосудов найдено в раскопе № 3, и головка бычка—в раскопе № 2, т. е. во II строительном комплексе. Приведенный тип сосудов находит соответствия в материалах из определенного слоя двинской цитадели, экспонируемых в Государственном историческом музее Армении. Двинские чернолощенные сосуды не имеют такого богатого убранства как наши, но имеют зато очень характерное для поздней бронзы биконическое строение и совершенно соответствующие нашим ручки в виде бычьих головок. Сосуды с подобными ручками в глине и металле находят дальнейшее развитие в урартском и вообще в древневосточном мате-

¹⁰ Там же, стр. 37.



Рис. 72. 1, 2—фрагменты горшков с бычьими головками (раскоп № 3); 3—горшочек из пом. № 6



Рис. 73. Характерные типы сосудов из раск. № 2—3

риальном производстве и их можно наблюдать на очень широкой территории, включая Балканы и этрусский культурный круг¹¹.

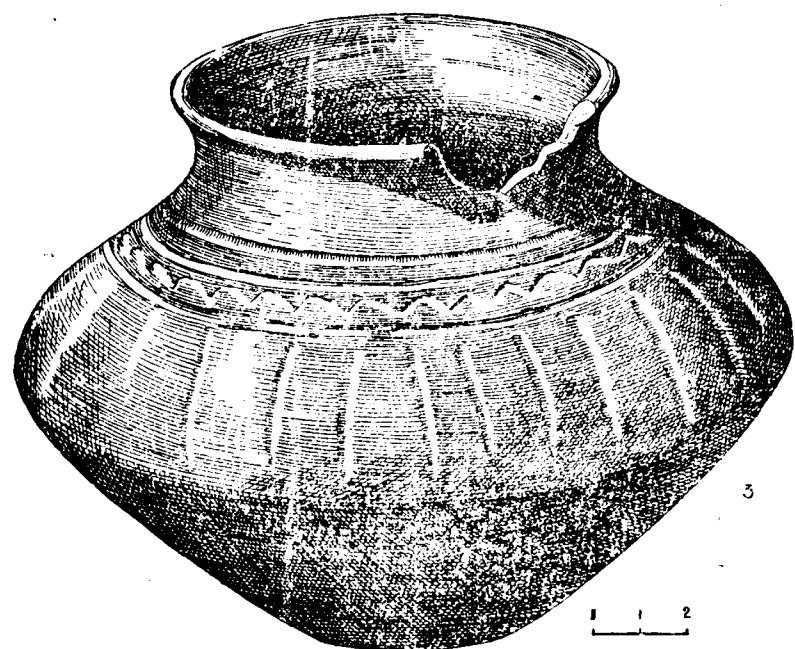
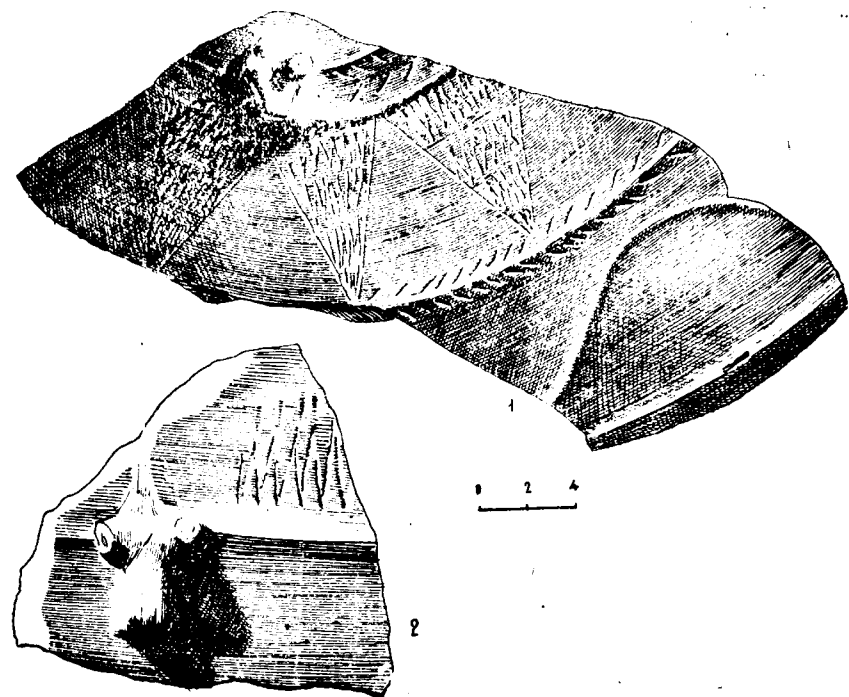
Из третьего же раскопа происходит группа фрагментов чаш, горшков, кувшинов, чернolощеных, каннелированных. В яме под полом помещения № 6 II комплекса был найден целый горшок биконического строения с довольно высокой красивой шейкой, с тремя концентрическими, широкими полосами, зигзагом на плечиках и редкими вертикальными каннелюрами в верхней части (рис. 72, 3). Крупные фрагменты идентичных чаш с фигурной ручкой, происходящие из раскопов № 3 и № 2, так же дают полное представление о форме и технических данных этого типа сосудов (рис. 73, 1—2). Удачно дополняется эта группа также целыми образцами их, выявленными в погребениях и жилищах доурартского поселения¹².

¹¹ Б. Б. Пиотровский. Ванское царство. 1959, стр. 175—179.

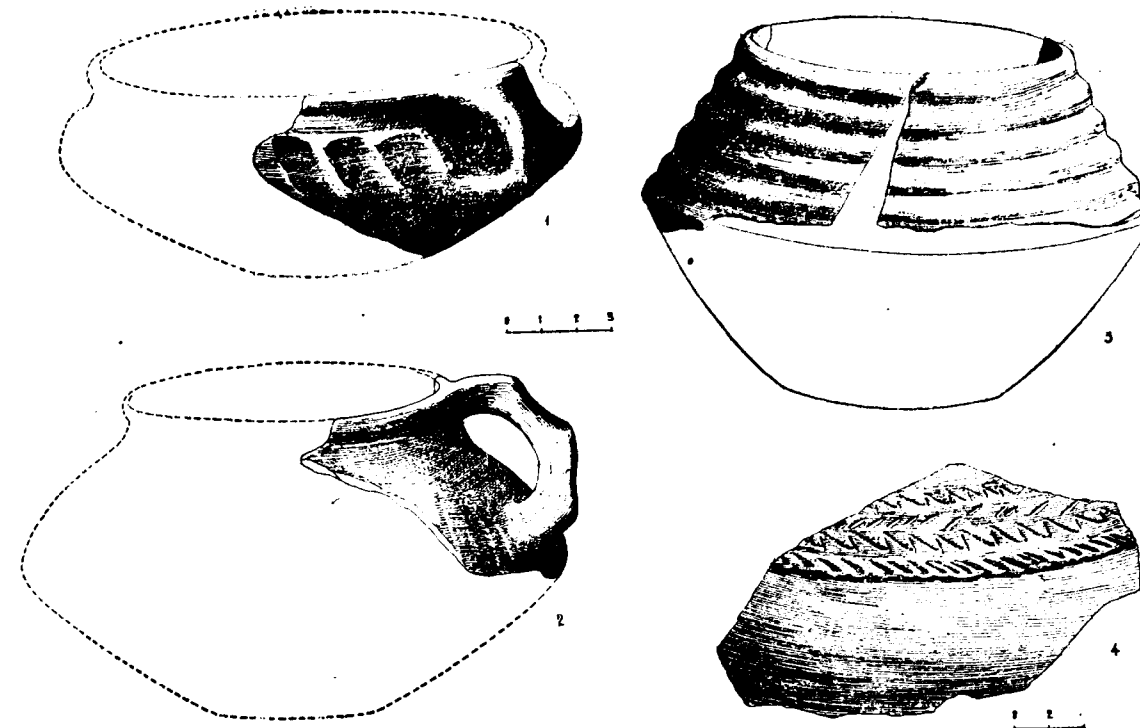
¹² А. А. Мартиросян. Город Тейшебаини, Ереван, 1961, рис. 17, 29а, б.

Один из чернolощеных малых кувшинов упомянутого двинского слоя вполне соответствует рассмотренным выше фрагментам. Подобные же кувшины и чаши стали известны в последнее время из района синхронного Кармир-блuru поселения близ селения Верин Зейва, Эчмиадзинского района, на холме, называемом Кара-тепе. Приведенные аналогии позволяют считать рассмотренные чаши и кувшины вариантами однотипной керамики периода перехода от бронзы к железу.

Во всех слоях, постройках поселения и в связанном с ним могильнике встречены неоднократно крупные фрагменты малых биконических горшков без венчика с «гофрированной» верхней половиной (рис. 73, 3)¹³. Подобного устройства уникальный флакончик с петельчатой ручкой имеется в коллекции керамики соответствующего слоя двинского холма. Особенно же многочисленны светлоглиняные фрагменты крупных бомбовидных горшков, поверх-

¹³ Там же, рис. 26а.

ность которых украшена волнами, волной, зигзагом, штрихами и пр. (рис. 73, 4). Эти черепки также находят полнейшие свои аналоги в реставрированных карасах Двина.

Наличие доармянских культурных горизонтов в нижних слоях цитадели средневековой столицы Армении заметил еще Е. Байбуртян, правильно отметивший целый ряд материалов этой группы, сопоставивший двинский горизонт со вторым слоем Муханат-тапы, предполагавший наличие здесь крепости «халдского времени» с общей датировкой слоя IX—VII вв. до н. э.¹⁴ Этот слой был выявлен вновь К. Г. Кафадаряном, по мнению которого интересующий нас горизонт Двина располагается под слоем аршакидского периода в северо-южной и западной частях на площади 50 кв. м и представляет довольно внушительную картину культуры раннеармянского периода¹⁵. Среди керамики его имеются многочисленные «стаканчики» типа найденных во втором строительном комплексе, культовые большие кувшины с высокими шейками, а иногда несколькими трубчатыми горлышками, с каннелированной поверхностью, треугольными шевронами и прочими орнаментальными элементами, вполне соответствующими кармир-блурским и находящими аналогии в погребальных материалах позднебронзовой эпохи. Каннелированная керамика рассматриваемых слоев находит аналогии в группе материалов богатых арчадзорских курганов (№ 1—2), которые с полным основанием могут быть отнесены к X в. до н. э. Такая дата подтверждается анализом так называемых «стаканчиков», многочисленные осколки которых выявлены во вновь открытых помещениях второго строительного комплекса, где прежде были найдены и целые образцы. Выше мы уже отметили, что «стаканчики» второго строительного комплекса выгодно отли-

¹⁴ Е. Байбуртян. Двинские материалы халдского периода. Архив Института истории АН АрмССР, дело № 53 (81), стр. 10.

¹⁵ К. Кафадарян. Доклад, прочитанный на сессии Отд. общ. наук АН АрмССР, 2 марта 1961 г.

чаются от найденных в древних слоях более совершенной формой и качеством. Ныне эта форма сосудов известна по многим памятникам эпохи поздней бронзы и раннего железа. Несколько таких сосудов было найдено при раскопках в 1960 году лчашенского рядового могильника, более позднего по сравнению с богатыми погребальными курганами племенных вождей¹⁶. В Такийском могильнике таковые были обнаружены вместе с богатым комплексом бронзовых изделий, крайне нижняя датировка которых не переходит за X в. до н. э.¹⁷ Они были встречены в 1960 году также в одном из погребений близ Каджарана вместе с исключительно интересными миниатюрными глиняными сапожками, имеющими чашевидное расширение выше «голеней».

Наиболее многочисленную группу, однако, составляют чернолощеные простые, черные, бурые, светлоглиняные красноватые фрагменты сосудов, лишенных рельефно-налепной или каннелированной орнаментации. Это в основном фрагменты разнообразных горшков биконического строения с наиболее простыми орнаментальными мотивами (волна, прямые концентрические линии, елка, треугольные шевроны с зигзагообразным заполнением, однорядный или многорядный семячковый орнамент и пр.), которые обычны для многих памятников позднебронзовой и раннежелезной эпохи, но особенно характерны для могильника в Редкином Лагере, датировку которого следует довести до IX в. до н. э.

Как нам кажется, к этому позднему периоду существования древнего поселения относится возникновение серии новых идолов с вполне оформленной лицевой частью. Таковые встречаются исключительно в поздних слоях, в основном в помещениях второго строительного комплекса. Исключение составляет голова идола, оказавшаяся среди камней урартской

¹⁶ Материал не опубликован.

¹⁷ См. А. А. Мартиросян, Т. С. Хачатрян. Комплекс изделий из могильника Такия. «Изв. АН Арм. ССР», 11—12, 1959, стр. 87—96.

кладки (1956), с вертикальной штриховкой лобовой части, рельефными надбровными дугами, прямым носом, мелкими глазами и прямолинейным углублением рта¹⁸. Значительный фрагмент головы, из трех остальных находок, оказался в большом помещении второго жилища. Обломок этот сохранил среднюю лицевую часть антропоморфного идола, от верхней лобовой линии до уровня рта¹⁹. К тому же времени принадлежат две остальные находки шестого помещения второго жилища, кажущиеся более архаичными и примитивными по сравнению с первой. Однако отсутствие растительного орнамента на лицевой их части заставляет признать, что указанные идолы успели уже отойти от настоящих архаических образцов. На первом плоском фрагменте очень грубыми отверстиями переданы глаза и большой выпуклый нос (табл. XVII, 4). На лицевой части его никаких других подробностей нет. Зато весь обломок, представляющий голову идола, лишен обычной трапециевидной формы и расширяется лишь в нижней части, на месте перехода плечевых отростков. Расширена также верхняя лобовая часть головы, плавно суживающееся продолжение которой передает шею фигуры.

Второй экземпляр—обломок нижней части головы третьего идола—имеет подобные общие очертания с более глубокой детализацией (табл. XVII, 5). Здесь от прямоугольной массы камня четко выделен овал лица, на котором сохранились рот и нижняя часть большого орлиного носа, особенность, получившая развитие в идолах Армении послеурартского периода. Оба эти предмета почти не отличаются от троянских терракотовых идолов, опубликованных Г. Шлиманом²⁰, и совпадают по общей конфигурации с микенскими глиняными рас-

¹⁸ Подробное описание этой головы см. А. А. Мартиросян. Город Тейшебаини. Ереван, 1961, стр. 81—82.

¹⁹ Там же, рис. 33.

²⁰ H. Schliemann. Mykenae. Leipzig, 1878, стр. 399, рис. 200—211.

писными идолами-сосудами, опубликованными тем же Шлиманом²¹. Эти сопоставления показывают, однако, что Армения образует локальный очаг обширной области, от Шумера до материковой Греции, где возникло земледельческое представление о культе плодородия. Точный ареал возникновения этих представлений почти невозможно определить, однако, вероятно, прав К. Биттель, относящий появление их к рубежу IV—III тысячелетий, к периоду храма Иштар в Ашуре, и предполагавший самостоятельное возникновение таковых в малоазийском и восточно-европейском кругу²². На самостоятельные исходы возникновения идолов в Армении указывают не только детали, присущие им одним, но и то обстоятельство, что распространение их на территории Армении падает на тот период, когда в Передней Азии, в западной и восточной Малой Азии таковые начинают исчезать.

При первых публикациях наших идолов мы отмечали наличие изваяний, которые почитались наравне с женскими идолами как символы культа плодородия. Это было тем более вероятно, что среди находок восточной Малой Азии (Алишар Уйюк), наряду с женскими фигурами, находились и мужские бородатые, а иногда и спаренные фигуры мужчины и женщины. Здесь, как и на западе Малой Азии, они принадлежали к I половине II тысячелетия²³.

Интересная находка этого типа была сделана на территории поселения эпохи поздней бронзы у селения Верин Зейва. Это огромный туфовый камень (выс. 1,6 м) с четырехгранным сечением корпуса и фалловидным оформлением верхней части, представляющей в то же самое время голову идола (рис. 74, 1). Она имеет трапециевидную форму, наподобие кармир-блурских идолов древней группы. На лицевой части головы отчетливо выделен овал

²¹ Там же, табл. XVIII, 94, 96, стр. 80—81, рис. 111—113.

²² K. Bittel. Ук. соч., стр. 40—41.

²³ Там же, стр. 39—40.

лица с удлинённой подбородной частью, большой кривой нос, отверстия глаз и рот, переданный прямой черточкой. На несколько утонченной шее хорошо различаются овальные полосы шейных гривен, как на идолах восточно-малоазиатского происхождения. По сторонам головы кольцевой резьбой выведены уши и под ними — серьги, концентрически резные кольца. С оборотной стороны, напротив мужской лицевой стороны, размещено глубокое циркульное отверстие со штриховкой в верхней части, со значением детородного органа. Довольно схожие одинарные или парные фалловидные фигуры с циркульными глазами с надбровными дугами на головке известны из раскопок Кюль-тепе²⁴. Однако в данном случае формально-функциональное соответствие не подкрепляется хронологическим. По своей датировке с идолом Каратапинского поселения совпадают многие изображения божеств плодородия сиро-хетской глиптики. Мы имеем в виду в частности изображенные в работе Контено цилиндрические печати № 156, 183, 291. В одном случае фигура божества изображена с ветками в поднятых руках, в окружении священных деревьев (№ 29); в двух других случаях — с гирляндами цветов, которые Контено ошибочно принял за поднятый подол платья с бахромой²⁵. Многие из этих изображений по аналогии с большими рельефами из Гяур-калы, Языли-кая и других памятников датируются XIII—VIII вв. до н. э., что хронологически почти вполне соответствует идолам названных нами поселений. В последнее время крупный фрагмент головной части идола, почти повторяющего зейвинский образец, был найден в Кироваканском районе. Голова кироваканского идола имеет трапециевидную форму, глаза и грубо переданный нос. Шея ее лишена деталей, а на боковых плоскостях резьбой выведены уши с серьгами. Наиболее знаменитая на-

²⁴ Там же, табл. IX, рис. 1—2.

²⁵ G. Contenu. La gliptique Siro-Hittite. Paris 1922, стр. 156, 41, 127, 165 и пр. табл. XXXVIII, 291, XXVI, 183, XXI и пр.

ходка по Армении была сделана в Горисском районе Армянской ССР (1961?). Это пятиликий базальтовый идол с соответствующими пятью плоскостями в головной части и с идентичными овалами лиц, на которых прямой рельефной резьбой переданы надбровные дуги и нос. Круглыми отверстиями выведены глаза у переносицы и рот — прямой черточкой. Идол Гориса был обозрим со всех сторон и возвышался, по-видимому, в центре помещения, вернее, святилища, являясь предметом почитания.

Возвращаясь к археологическому материалу, собранному в канале, прорезающем оборонительную стену поселения, за пределами которой простирался могильник, нужно отметить, что он определяет время существования поселения Кара-тепе концом бронзовой эпохи. Более того, черные закопченные горшки с семячковым орнаментом, фрагменты профилированных чаш, тонкостенная чернолощенная чаша с замечательной наружной резной орнаментацией, каннелированные кувшины и ковши, встречаемые в нижних слоях Двина и Кармир-блур, чеднолощенные биконического строения горшки без орнаментации, с волнистыми, линейными, семячковыми узорами, фрагменты рельефно-орнаментированной керамики, крупный чернолощенный фрагмент «стакана» кармир-блурского типа, каменный молот, мелкие базальтовые ступы, зернотерки, песты и прочие вещи находят свои ближайшие аналогии в материалах рассматриваемого Кармир-блурского поселения, что дает полное основание для синхронизации двух поселений эпохи поздней бронзы на Араратской равнине. Среди наших материалов не находят аналогии замечательная голова из рыжеватого туфа и два обломка замечательных кремневых ножей.

Вообще же это поселение заслуживает самого пристального внимания, так как, помимо остатков мощной циклопической крепости с цитаделью и простирающихся ниже построек, здесь сохранились также многочисленные наскальные изображения, места для отправления религиозных культов, выдолбленные в



Рис. 74. Идолы из поселений эпохи бронзы

скалах помещения, террасы, ступеньки, давяльни винограда и пр. — словом, полный комплекс древнего святилища с поселением и могильником.

ХОЗЯЙСТВО

Археологический материал, добытый раскопками доурартских слоев и могильника в последние два года, дополняет и углубляет данную нами ранее характеристику основных отраслей хозяйства доурартского поселения, каковыми являлись скотоводство, земледелие и ремесло. Необходимо прежде всего отметить, что при изучении зоологом С. К. Межлумян остеологического материала 1960 года в объеме 150 анатомических единиц были определены все виды домашних животных, выявленных и при прежних раскопках: корова (*Bos indicus*), вол (*Bos taurus*), коза (*Capra domestica*), свинья (*Sus scrofa*), лошадь (*Equus caballus*).

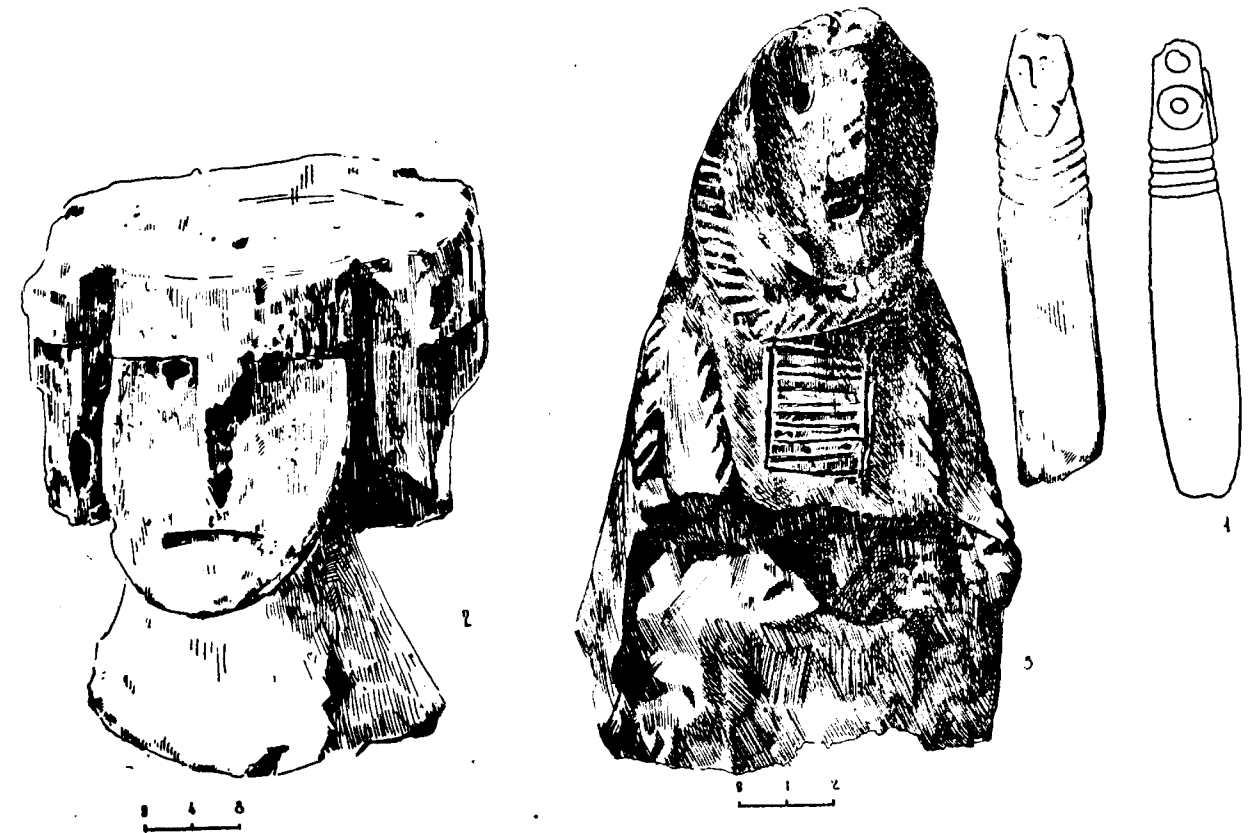
Кроме того, оказались остатки восьми особей овец (*Ovis aries*) и из диких животных остатки лисы (*vulpes*). Методическое повторение находок одних и тех же видов домашних животных говорит не только в пользу высокого развития скотоводства, но и в пользу прочно установившегося состава домашнего скота. По раскопкам предыдущих кампаний мы знаем, что среди домашних животных были также ослы и собаки. При раскопках 1958 года в одном из помещений первого жилого комплекса было обнаружено очень грубое изваяние собаки из черного туфа. Эта находка подтверждает значение собаки в хозяйстве, и в частности в животноводстве. Остеологический материал 1959—1960 годов подтвердил также сделанное ранее наблюдение о преобладании остатков крупнорогатых животных, обеспечивших высокую калорийность пищи в равнинных условиях. Помимо

этого, было сделано другое весьма важное наблюдение зоологом Межлумян: соотношение между остатками, правой или левой части туши животного (в основном крупного рогатого скота) равно приблизительно 1 (пр.) : 4 (лв). Это означает, что определенные части правой стороны туши животного употреблялись для других целей. В погребальном материале Армении и Кавказа давно замечено наличие строго регламентированных частей туши животных, вероятно тех, которые отсутствуют в представленном на поселении материале. Нет сомнения, что подобное соотношение между различными частями туши животного нужно объяснить особенностями погребального обряда и ритуальных церемоний.

О ведущем значении крупного рогатого скота косвенно свидетельствуют также фрагментированные изображения на обломках сосудов именно крупных животных и бычьих голов, прикрепленных к сосудам на месте ручек. Огромное количество сосудов при жизни поселения служило обработке и хранению продуктов скотоводства (масла, молока, сыра и пр.). Теперь очень трудно определить назначение каждой из групп разнообразных горшков, чаш, кувшинов и пр., но имеются образцы, назначение которых достоверно известно. К числу таковых относятся многочисленные фрагменты маслбоек обычного закавказского типа, употребляемого в некоторых районах и поныне. Однако в 1960 году во втором жилом комплексе оказался крупный фрагмент маслбойки несколько необычной формы. Корпус ее снаружи имеет рельефные грани, придающие ему угловатую форму. Отверстие маслбойки расположено на одной из граней, ручка же занимает по отношению к оси корпуса не горизонтальное, а вертикальное положение. Наличие граней и изменение положения ручки, представленной на всех других образцах в горизонтальном направлении, указывают на новый способ установки и применения этого орудия. Наряду с маслбойкой, был обнаружен также фрагмент большого чернолощеного со-

суда для хранения молока и других жидких продуктов с расширяющейся трубкой довольно большого диаметра. Особенно многочисленны на поселении фрагменты очень крупных глубоких горшков с широкой, открытой горловиной, которые вероятно употреблялись при доении молока.

В связи с развитием животноводства все дальше прогрессировали производные отрасли хозяйства: кожевенное дело, ткацкое ремесло, обработка кости. Из костей домашних животных изготовлялись обнаруженные в большом количестве в раскопе № 3 головки пряслиц, завершенные или не завершенные обработкой, замечательно полированные шилья, рукояти металлических ножей, различные скребочки и пр., которые в свою очередь указывают на наличие ткацкого и кожевенного ремесла. Остатки тканей и кожаных изделий на поселении не обнаружены, однако наличие кожаных изделий и высокохудожественной узорчатой ткани в погребениях Артика, обнаружение тонких тканей при раскопках урартской крепости Тейшебаини, наличие теперь уже большого количества глиняных моделей обуви и другие находки свидетельствуют о широком применении кожаных изделий в хозяйстве (всевозможные ремни, части конской упряжи, повозок и пр.) и в быту (обувь, теплая одежда, подкладки поясов, панцирей и пр.).

На исследуемых в последние два года участках древнего поселения продолжались находки зернотерок ладьевидной и подквадратной формы, больших и малых ступ, обломков очень крупных чернолощенох, коричневых и светлоглиняных карасов для хранения зерна, обнаружение большого количества зерновых ям и массы изделий, связанных с земледелием и показывающих высокое его развитие. В последние годы в различных жилищах и на дне некоторых ям выявлены комки проса и остатки ячменя (пом. № 4—6), составлявших тогда лишь незначительную часть культур, возделываемых древними земледельцами,

Мы можем надеяться и на дальнейшее обнаружение многих злаков земледельческой культуры, поскольку большие урартские амбары крепости Тейшебаини были наполнены самыми различными остатками бахчевых культур, фруктов и злаков, поступавших в свое время из окрестных поселений в виде дани. О крупном удельном весе земледелия в хозяйстве нашего поселения свидетельствуют не только идола с растительной орнаментацией поверхности, но и некоторые из фрагментов чернолощенох сосудов с очень тонкими рельефными растительными узорами. Как видно по керамике, высокого развития достигли на поселении виноградарство и виноделие; помимо типичных крупных карасов-зерновиков, обнаружено множество черных, бурых, светлоглиняных фрагментов более крупных толстостенных карасов, которые могли вместить от 500 до 1000 литров вина. Из поселения на Кармир-блуре еще в 1936 году были доставлены в Государственный исторический музей кувшины, один из которых превосходит по объему все карасы, известные в нашей археологии, и может вместить более 1000 литров вина. Остатки винограда или косточки его еще не обнаружены, но они непременно окажутся. По мере расширения исследовательских работ на территории поселения в дальнейшем будут выявлены многие другие отрасли хозяйства.

В связи с развитием основных отраслей хозяйства развивались также средства транспорта, которые великолепно иллюстрированы результатами лчашенских раскопок. Ясно, что на поселениях этого периода все эти средства передвижения широко использовались. Хотя глиняные или металлические модели на поселении Кармир-блуре пока не обнаружены, наличие их документируется ныне многочисленными находками каменных и глиняных «слепых» колес, представляющих собою наиболее примитивные образцы сплошных дисков разной величины с отверстием в центре. Таковые были найдены во всех раскопах поселения. Наиболее полное представление о типе колеса

дает обломанное с одной стороны небольшое глиняное колесо, обнаруженное в двухметровой траншее внутри урартского помещения. Это массивное колесо с четко моделированной ступицей, имеющей одинаковую форму с обеих сторон. Поверхность одной стороны колеса тщательно обработана и лощена, в то время как другая сторона отличается более грубой обработкой. Подобное наблюдение было сделано также при обнаружении модели колеса в Джемикентском поселении А. П. Кругловым, который с полным основанием отмечал, что подобная особенность может указывать на то, что модель, частью которой является найденный фрагмент, изображала повозку с несколькими колесами, так как только в этом случае будет ясна различная обработка сторон найденного фрагмента. Других более четких находок, свидетельствующих о наличии повозок, пока нет. Но и эти находки говорят о высоком развитии деревообрабатывающего ремесла.

Мы считаем, что результаты раскопок древнего поселения в 1959—1960 годах ознаменовались наилучшим образом находками в III раскопе на глубине 4—5 м целого комплекса различных изделий, имеющих прямое отношение к металлообрабатывающему ремеслу. Отметим прежде всего, что этот глубокий слой, насыщенный золой и углем, представлял собою как бы хранилище всевозможных интересных орудий производства, главным образом из камня и глины, что в нашем представлении равно остаткам мастерской бронзолитейщика. Рассмотрим различные группы изделий, выделяя в каждую группу предметы определенного назначения.

Каменные ступочки, молоты и песты, топорovidные орудия

В ходе раскопок этого слоя было обнаружено более 10 целых и несколько фрагментированных ступок, изготовленных из речных булыжников малого размера с полушаровидной

неглубокой ямкой с одной стороны (табл. XVIII, 1), 15 подобных ступок было обнаружено в 1958 году при раскопках I и II строительных комплексов. Размеры этих орудий и характер ямок не оставляли сомнения в непригодности их для растирания и размельчения зерна. Кроме того, в некоторых случаях на дне ямок наблюдался еле заметный зеленоватый осадок, напоминающий металлическую пыль, представленную в дозах, не пригодных для химического или металлографического анализа.

Разнообразием отличались песты, молоты, топорovidные орудия. Наиболее характерными признаками их является отсутствие отверстий для рукоятей и сильная сработанность рабочего края. По форме они делятся на две группы со своими вариантами: цилиндрического или овального сечения и плоские.

1. Пестик почти круглого сечения, цилиндрический по форме, поверхность полирована, закругленный рабочий край сильно сработан, обух почти горизонтальный, гладкий (табл. XVIII, 2).

2. Пестик аналогичного назначения, сечение овальное, сильно сработанный рабочий край закруглен. Почти цилиндрическая форма орудия нарушается постепенным расширением в направлении гладкого обуха. Поверхность орудия гладкая, полированная (табл. XVIII, 3).

2а. Шестигранный пест среднего размера с гладкими хорошо полированными боками и горизонтальными рабочими поверхностями с обеих сторон.

3. Обломок топорovidного орудия с суживающимся сильно сработанным рабочим краем (табл. XVIII, 4).

4. Топорovidное замечательно выделанное комбинированное орудие из базальта цилиндрического сечения, с грановитым утолщением посередине. Клиновидная, суживающаяся часть орудия повреждена. Молоточная часть сохранилась вполне. Пропорции ее укорочены, обухок гладкий. Поверхность отполирована отлично (табл. XVIII, 5).

5. Крупный обломок симметричного цилиндрического сечения двойного молота с четким желобком посередине (табл. XVIII, 6). Рабочие поверхности не закруглены, а гладкие, совершенно горизонтальные бока орудия хорошо полированы.

6. Плоские, клиновидные орудия (в четырех экземплярах, табл. XVIII, 7—8) с сильно сработанным почти прямым лезвием. Обушные части сужены для удобства держания рукой. Орудия эти также хорошо отполированы. Несколько экземпляров орудий этого типа было обнаружено при раскопках 1957—1958 годов в жилищах обоих доураратских комплексов. При раскопках второго строительного комплекса был выявлен интересный топорovidный предмет с глубоким желобком в верхней трети, оформленной в виде молотка с закругленным рабочим краем (табл. XVIII, 9). Удлиненная нижняя часть несколько повреждена. Предмет не имеет хорошей полировки, хотя изготовлен из мягкой породы камня—туфа. Это обстоятельство указывает на то, что по своему функциональному назначению этот предмет не связывается с базальтовыми орудиями III раскопа. Вряд ли подобный «молот» предназначался для сильных ударов или тяжелых производственных процессов. Можно предполагать, что это скорее всего каменное грузило, успешно применяемое в рыболовном деле, сильно развившемся в эпоху бронзы на Араратской равнине. На поселении было выявлено несколько более мелких симметричных грузил с глубокими желобками посередине.

Возвращаясь к вопросу каменных молотов, пестов, топорovidных орудий, нужно подчеркнуть, что, несмотря на их кажущуюся примитивность, виды их сильно дифференцированы, что указывает на различное функциональное назначение этих орудий и свидетельствует о сравнительно сложном производственном процессе, с которым связан целый комплекс вещей явно металлообрабатывающего назначения. Группа этих предметов, обнаруженная в наиболее нижнем разрезе и на дне тре-

тьего раскопа, состоит из обломка базальтовой формочки для отливки бронзовых изделий и крупных фрагментов тигелей различных форм и величин, трубок, сопловидных орудий и пр. От базальтовой бронзолитейной формочки сохранилась, к сожалению, малая часть, дающая, однако, почти полное представление о форме предмета. Это открытая прямоугольная форма, длина которой не может быть с точностью установлена, но судя по всем деталям составляла примерно 40 см, при ширине около 20 см. На одной ее стороне сохранилась часть полуциркульного (в сечении) углубления (шир. 1 см, глуб. 3,7 см), а также боковой срез второго аналогичного желобка, расположенного, как и первый, горизонтально. На оборотной же стороне по центру орудия располагался подобный же желобок несколько меньших размеров (шир. 3,6 см, глуб. 2 см), (рис. 75, 1). Орудие это предназначалось, по-видимому, для отливки бронзовых стержней (болванок), из которых можно было сделать металлические предметы разного назначения. При раскопках одного из помещений северного крыла цитадели, под утрамбованным слоем пола оказалась крупная форма, выдолбленная в треугольном, грубо отесанном туфе для отливки крупных подтреугольных или же грушевидных бронзовых болванок (рис. 75, 2). Длина формы составляет более 60 см, высота более 30 см, ширина треугольного углубления у основания около 16 см и длина около 35 см.

Очень интересная замечательно полированная базальтовая плита была обнаружена во время расчистки помещения № 4 первого строительного комплекса. На поверхности она имела полушарные углубления, дающие некоторое основание усматривать в базальтовой плите часть унифицированной двусторонней формы для отливки болванок бронзовых колокольчиков (?). Напомню, что наиболее важная, в некотором смысле датирующая, базальтовая форма для отливки крупного топора-секиры была обнаружена на поселении еще в 1936 году при земляных работах и причислена

нами к формам одной из наиболее древних групп закавказских секир, бытовавших в Армении в XIII—XII вв. до н. э. и образующих локальную группу переднеазиатских шипастых топоров II тысячелетия (рис. 75, 3)²⁶. Все эти находки сильно подкрепляют высказанное нами ранее мнение, что разнообразнейшие бронзовые предметы, хозяйственные и боевые топоры и пилы, наконечники копий и кинжалы, браслеты и прочие предметы украшения, обнаруживаемые в могильнике доурартского поселения, изготавливались на месте. Теперь уже мы можем отметить, что бронзолитейное дело на интересующем нас поселении Араратской равнины было поставлено на широкую ногу и что со временем у нас будут возможности для непосредственного установления процесса производства бронзовых изделий.

В этом нас убеждает особенно вторая, очень характерная группа находок рассматриваемого нижнего слоя третьего раскопа. В нее входят значительные фрагменты по меньшей мере пяти очень грубых глиняных тигелей, которые, отличаясь друг от друга в диаметре, толщине стенок, глубине, а следовательно и в вместительности, принадлежали к типу среднего размера простых полушарных тигелей с расширяющимися наружу стенками, с очень удобным сливом. Все они изготовлены из местной грубоватой серой глины с большим процентом кремнезема (59,23%), с окисью алюминия, железа, магния, кальция, марганца и пр.—словом, из глины не совсем огнеупорной, недолговечной, но вполне пригодной для текущих производственных целей²⁷. Тигели изготовлены из сырой глины, стенки их грубые,

²⁶ А. А. Мартirosян. Город Тейшебаани. Ереван, 1961, стр. 54—55.

²⁷ Автор считает приятным долгом принести свою глубокую признательность геологу, академику АН Арм. ССР И. Г. Магакьяну, зав. химической лабораторией Института геологии АН А. М. Иваняну и всем сотрудникам института, которые с удовольствием содействовали нашей работе или непосредственно производили разные анализы материалов.



Рис. 75. Каменные формы для отливки бронзовых изделий

толстые, местами ошлакованные, сильно рас- трескавшиеся и закопченные. На большей ча- сти черепков с внутренней стороны наблюда- ется значительное наслоение зеленоватого ме- таллического осадка. Первый из них представ- ляет собою сосуд обыкновенной формы, мало- го размера, с прямыми бортами, с отбитой сверху донизу правосторонней четвертью. От второго овального, неглубокого тигеля сохранился один лишь фрагмент с выступающей ча- стью борта, где расположен прямоугольный слив. Судя по размерам фрагмента, максималь- ный диаметр предмета мог составить 11 см, малый диаметр—около 7—8 см и глубина 6— 7 см. От третьего тигеля более округлого очер- тания корпуса и более глубокого сохранилось три фрагмента, которые образуют половину окружности корпуса с полным диаметром око- ло 14—16 см и глубиной около 8—9 см. Слив у этого и у ряда фрагментов других предметов не сохранился, и мы его восстанавливаем по единственному вышеприведенному образцу (табл. XIX, 1). Фрагмент, сохранившийся от четвертого тигеля, отличается более плотным черепком. Судя по нему, предмет имел оваль- ную форму с длинным диаметром около 13 см и узким—около 7 см. Глубина его могла до- стигнуть 7—8 см (табл. XIX, 2).

Кроме группы рассмотренных выше мате- риалов, большим количеством выделяются фрагменты глиняных трубок, изготовленных от руки и отличающихся сильной закопченностью и ошлакованностью внутренних стенок, сохранившимся на них значительным зеленоватым осадком (табл. XIX, 3). С наружной стороны стенки их не имеют следов огня, длина этих обломков колеблется от 10—12 до 7—6 см, на- ружный диаметр—от 2,5 до 3,5—4 см, диаметр отверстия от 1 до 1,5—2 см. Эти глиняные тру- бочки служили, быть может, частями глиняных изделий подобного назначения, во всяком слу- чае, через отверстия их, несомненно, проходил расплавленный металл.

Несколько незначительных обломков по- добных вещей оказалось в первом помещении

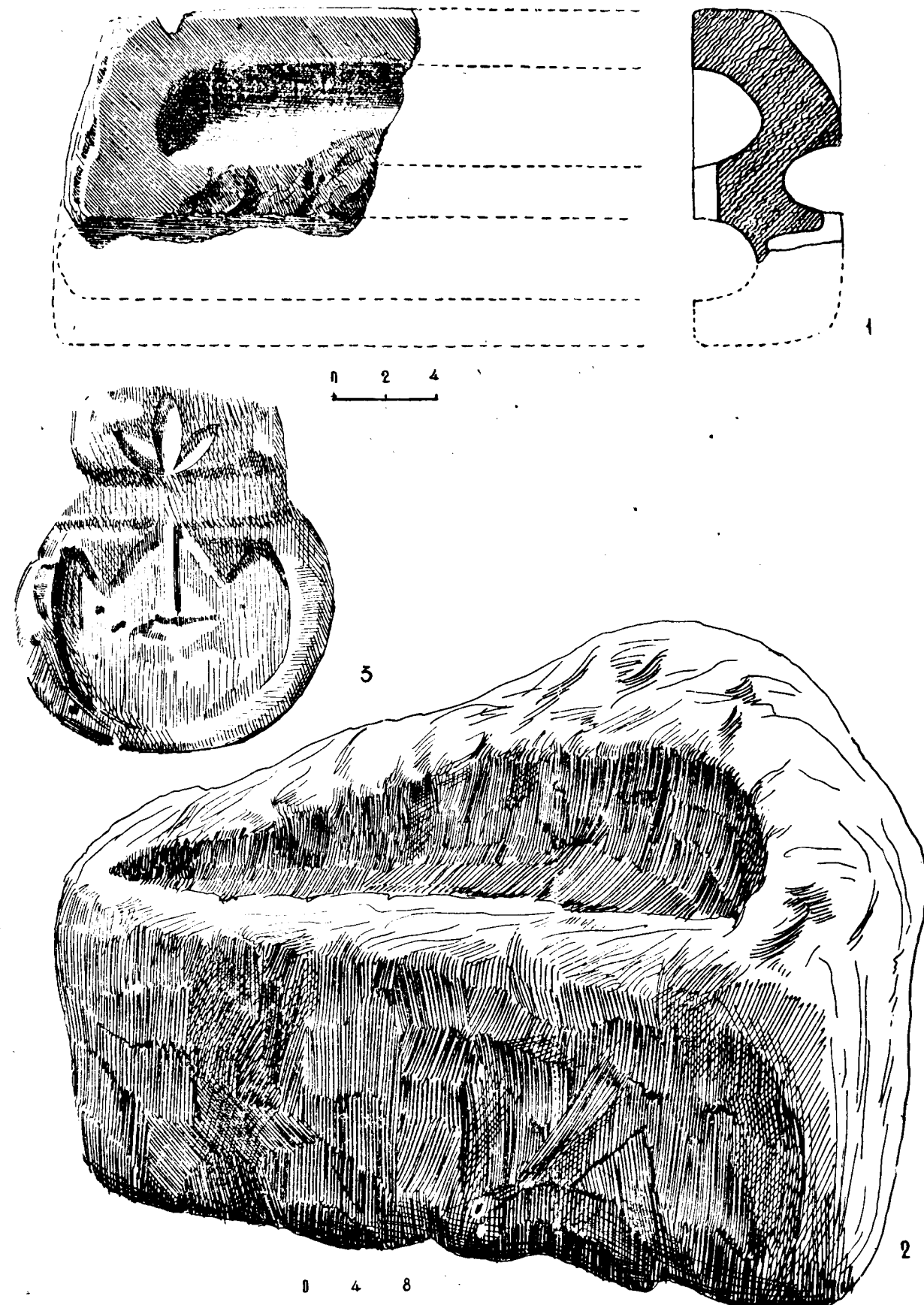
второго строительного комплекса, в первом же помещении наиболее древнего комплекса бы- ла найдена хорошо сохранившаяся трубка (выс. 10 см, шир. 3 см, диаметр отверстия око- ло 1 см) с сильно обожженными, ошлакован- ными стенками с верхней двухмиллиметровой легко отделяющейся обмазкой. На сильно за- копченных цилиндрических стенках отверстия также наблюдался зеленый оттенок—следы расплавленного металла. Вместе с трубкой в помещении № 1 были выявлены базальтовый пест с расширяющимся рабочим краем и фраг- мент чашевидного малого тигельчика.

Находки, касающиеся древней металлур- гии, не исчерпываются этими вещами. Некогда на месте урартской цитадели, на возвышен- ном мысу реки Раздан, стояла очень мощная циклопическая крепость, принадлежавшая до- урартскому Кармир-блурскому поселению. Кре- пость эта была снесена при постройке цитаде- ли Тейшебаини, и многие из ненужных новым хозяевам вещей были употреблены вместе с глиной в качестве материала для утрамбовки полов помещений новой урартской крепости. Вследствие этого при раскопках 1960 года в одном из помещений юго-западного крыла ци- тадели, под хорошо утрамбованным слоем по- ла вместе с многочисленными фрагментами неурартского производства, имеющими полные свои соответствия среди керамического мате- риала доурартского поселения, был выявлен массивный тигель из сырой глины цилиндри- ческой формы с плоским дном, с чашевидным углублением и выступающим сливом (табл. XIX, 4). Снаружи наблюдаются сильные следы воздействия огня, продольные и поперечные крупные трещины, особенно в верхней части и по краям, образующим, по сути, рабочую часть орудия. На дне и по краям тигельного углуб- ления сохранился осадок и остывшие капель- ки расплавленного металла. Как выше было отмечено, металлический осадок сохранился почти во всех тигелях, но особенно значитель- ные скопления оказались в тигелях № 3—5. Спектральный анализ этих остатков, произве-

денный в Геологическом институте, показал содержание в них незначительной, вероятно естественной, примеси никеля (0,03), молибдена (0,003), свинца (0,03—0,1), серебра (0,003), сурьмы (0,01), мышьяка (0,01—0,3), цинка (0,01—0,03) и многочисленных других элементов, содержащихся в таблице спектрального анализа. При этом процент меди составлял более 5, процент олова от 1 до 3. По-видимому, в данном случае мы имеем бронзу с искусственной присадкой олова до трех процентов. Такая бронза является наиболее удобной, не ломкой, но прочной для изготовления всевозможных изделий, в том числе и орудий труда. В результатах анализа тигельных осадков нет ничего поразительного, поскольку бронзу довольно высокого качества получали в Армении еще за несколько столетий до появления древнего поселения Кармир-блур. Вся значимость этих находок заключается в том, что они являются первыми достоверными свидетельствами самого процесса металлообработки, зафиксированной в равнинной части Армении, в пятиметровом слое поселения. Повсеместное выявление остатков производственных деталей на территории древнего поселения Кармир-блур указывает не только на высокое развитие металлообрабатывающего ремесла в одном лишь поселении Араратской равнины, но и на аналогичное положение дел также на многочисленных поселениях, расположенных в равнинных частях Армянского нагорья.

Как мы уже отмечали, на основании изучения погребальных инвентарей Араратской равнины и Ширака, в период существования нашего поселения, т. е. в эпоху поздней бронзы и раннего железа, развитие бронзолитейного дела вступило в новую фазу, когда отдаленность пунктов фабрикации металлических изделий от горнорудных баз не имела почти никакого значения.

Подобное важное изменение в металлообрабатывающем ремесле сопровождалось более знаменательным явлением, именно освоением обработки железа, явные свидетельства

которого были обнаружены также в самом глубоком напластовании третьего раскопа, наряду с остатками бронзолитейного дела. Еще при раскопках первого помещения в 1958 году было обнаружено несколько странных кусков металлической массы, имеющих дисковидную форму, плоскую с одной стороны и округлую — с другой. Впечатление было такое, что в них содержится большой процент железа. В 1960 году более 20 кусков металлической массы было обнаружено в упомянутом нижнем слое III раскопа, поблизости от каменной формочки для отливки бронзовых стержней и фрагментов глиняных тигелей (табл. XIX, 5). Спектральный анализ пробы металлической массы показал более 10% содержания железа, а химический — 50,47%.

Естественно, при восстановительном процессе в упомянутых металлических массах оказался бы гораздо более высокий процент железа, а это значит, что в период возникновения и в начальную пору существования Кармир-блурского поселения железо было освоено вполне, тем более, что оно встречено в среде, предназначенной для целей металлообработки, в виде полуфабриката, а не готового изделия, в котором можно было бы усмотреть продукт импорта, встречающегося нередко в археологических комплексах Армении и других стран. И в погребениях ворнакской группы, синхронных начальному периоду существования поселения на Кармир-блуре, попадают первые железные предметы, которые ошибочно признавались археологами как привозные, не то потому, что таковые попадают совершенно редко, не то потому, что не было до сих пор достоверных следов обработки железа на поселениях. Наши последние находки не оставляют сомнения в том, что в конце II и самом начале I тысячелетия в Армении, как и в большинстве сопредельных переднеазиатских и малоазиатских районов, была заложена фабрикации железных изделий, главным образом предметов вооружения и украшения, которые на первых порах удачно комбинирова-

лись с бронзой и попадают ныне лишь в богатых погребениях.

Таким образом, жители исследуемого поселения не только пользовались благами достаточно высоко развитых для того времени отраслей различных ремесел, но и являлись первыми мастерами, освоившими обработку железа, приведшую к значительным сдвигам во многих отраслях хозяйства, в том числе и в земледелии, интенсивное развитие которого достаточно полно характеризуется археологическим материалом. Остается отметить, что прогрессивное развитие различных отраслей материального производства и созидательной жизни было приостановлено в конце I четверти VIII в. нашествием полчищ Аргишти I, завоевавших всю Араратскую равнину. Прежде были нами отмечены факты наличия в верхних слоях жилищ урартского поселения красноангобированной керамики VIII в. до н. э., характерной для памятников Ванского района и для малаклинского урартского колумбария. Суммируя все изложенное, можно констатировать, что древнее поселение Кармир-блур возникло в период поздней бронзы и перехода к освоению железа, вероятно, не позднее XII столетия до н. э. Самостоятельное свое существование оно продолжало до VIII в. до н. э. Часть населения его продолжала жить на этой территории и позднее, в период существования здесь урартского города. Несмотря на то, что поселение Кармир-блур является первым бытовым памятником эпохи поздней бронзы, исследуемым на территории Армянской ССР, оно не стоит особняком среди других памятников страны. Разведочно-рекогносцировочные работы выявили уже ряд общностей с синхронными слоями Двинского, Зодского, Кара-Тапинского и других древних поселений Армении, а также с целым рядом погребальных памятников, начиная от погребений ворнакского возраста (XII в.) и кончая погребениями возраста «Редкина Лагеря» и Норатуса. Все эти общности указывают на то, что мы имеем дело с характерным для Армении памятником конца II и

начала I тысячелетия со всеми типичными элементами местной культуры, носители которой являлись потомками коренных жителей края, создавших замечательную культуру энеолита и ранних стадий эпохи бронзы, на основе которой возникла впоследствии позднебронзовая культура. Традиционная преемственность культуры наблюдается не только на памятниках материального производства, но и при сопоставлении приемов и особенностей домостроительства. В этой части поселения и жилища Армении, в том числе и доурартское поселение Кармир-блур, выявляют значительную общность с бытовыми памятниками Передней и Малой Азии, что было обусловлено не только культурно-хозяйственными тесными узами, но и, главным образом, сходными естественно-географическими условиями. Эта историко-географическая среда накладывала отпечаток своего глубоко своеобразного культурного облика, что прослеживается при изучении памятников материального производства и сильнее всего в металлических изделиях местного производства.

Некоторые, пока предварительные, данные получены были и по структуре общества того времени. В циклопической мощной крепости поселения, построенной на высоком мысу р. Раздан, где впоследствии возвышалась цитадель города Тейшебаини, обособилась родовая верхушка древних поселенцев. Имущественная дифференциация здесь все углублялась, жилища поселения были заняты большими патриархальными общинами, внутри которых образовались уже более мелкие единицы в виде малых семей. Первобытнородовой строй шел к неминуемой гибели, но территориальной общины еще не было. Поселение Кармир-блур являлось патриархально-родовым в полном смысле этого слова. Жителей его объединяли кровнородственные тесные узы на базе общего хозяйства, при все более обособляющейся экономике патриархальной семьи с отдельным потреблением общего продукта внутри ее. Древние поселенцы Кармир-блур

были связаны также общим кладбищем, с раздельными посемейными участками, единым погребальным обрядом и древнеземледельческими религиозными представлениями. Лучшими свидетелями этих представлений являются каменные идола, символы плодородия, которые при всей близости к идолам Передней и Малой Азии выявляют специфически местные черты, соответствующие земледельческим представлениям коренного населения, живущим до сих пор в народной памяти. При изучении серии этих идолов, различных комплексов изделий материального производства, а также разно-

временных жилых построек хорошо прослеживается длительный процесс развития, хотя те или иные черты и особенности культуры отмеченных строительных периодов не всегда уловимы. Традиционное направление развития местной культуры претерпело сильное изменение после урартских нашествий VIII в. до н. э. Ускорение разложения первобытных отношений сопровождалось с этой поры более мощным развитием отраслей материального производства. Как в экономическом, так и в политическом отношении хозяевами положения стали отныне урартские завоеватели.

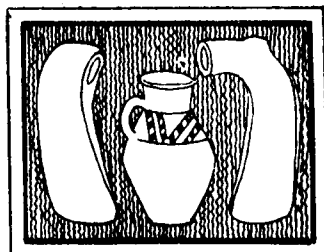

РАЗДЕЛ III

ПАМЯТНИКИ ДРЕВНЕВОСТОЧНОГО ЭТАПА РАЗВИТИЯ КУЛЬТУРЫ АРМЕНИИ

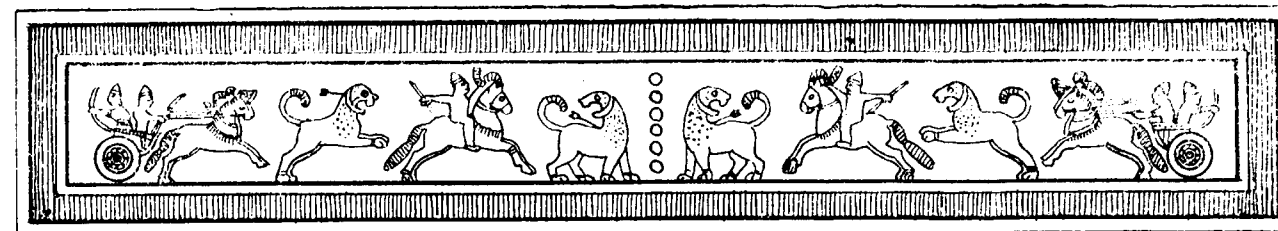

ЧАСТЬ I

ГЛАВА I

ПЕРВЫЙ ПЕРИОД ШИРОКОГО ОСВОЕНИЯ ЖЕЛЕЗА

(Памятники IX—VIII вв. до н. э., обоснование датировки и характеристика)

ПОГРЕБЕНИЯ КОНЦА X И IX В. ДО Н. Э.

Памятники последующего этапа, также широко представленные в Армении, не отличаются почти от группы могильников такийского типа (X в. до н. э.) по составу бронзовых изделий, основным чертам погребального обряда и целому ряду других особенностей. Основными отличительными признаками вещественных комплексов IX в. являются исчезновение некоторых ведущих форм металлургического производства предыдущей стадии, изменения в продукции гончарного производства, а также возрастание количества железных изделий в составе предметов вооружения. В погребальных комплексах конца IX—VIII вв. наблюдаются гораздо более резкие изменения, выражающиеся, в частности, в появлении широкого ассортимента железных и керамических изделий, в мощном ассиро-урартском воздействии на культуру местных племен северо-восточной части Армянского нагорья. Все это позволяет четко разграничить комплексы вещей первых двух столетий I тысячелетия до н. э., с соответствующим выделением характерных памятников IX, а затем и VIII в. до н. э.

О культуре конца X—IX вв. довольно четкое представление дает старшая группа погре-

бений, исследованных нами в местности Шор Гел, в 2—3 км от сел. Норатус, Нор-Баязетского района, где рядом с обширным могильником располагаются мощные линии ограды древнего поселения с прямоугольными и круглыми в плане жилищами, не замеченными в свое время Е. А. Лалаяном¹. Могильник Норатуса почти не отличается от Лчашенского по внешним признакам. Здесь имеются большие, по диаметру, курганы с низким каменным покрытием, различных размеров обыкновенные кромлехи из базальтовых глыб, расставленных по кругу на определенном расстоянии друг от друга, иногда с несколькими камнями в центре. Захоронения в большинстве случаев коллективные и, в нарушение общепринятого обычая, произведены почти в квадратных или овальных «каменных ящиках», иногда со вторичным использованием могилы.

Среди этой группы памятников привлекает внимание прежде всего кромлех № 9 с квадратным «каменным ящиком» (1,95×2,10 см) в

¹ «Ազգագրական հանդես», գիրք XV, 1907 թ.: Проведенные нами контрольные раскопки 14 гробниц, через 50 лет после работ Лалаяна, имели целью уточнить не совсем четкие данные по раскопкам Лалаяна, относившего весь Норатусский могильник к эпохе бронзы.

центре (рис. 76). Костяки трех покойников оказались в центре могилы в сидячем положении с черепами у трубчатых костей верхних и нижних конечностей. Обнаруженные при них предметы состояли из трех браслетов со смыкающимися и заходящими друг на друга концами, плоского браслета, с неорнаментированной поверхностью, множества сердоликовых плохо отшлифованных бус дисковидной формы (лчашенского типа), ожерелья из бус различных форм голубой и белой пасты, нескольких крупных бусин из стекловидной пасты и замечательных комбинированных сережек, составленных тонкими проволочными кольцами и трубчатыми крупными бусинами из белой и голубой пасты. Здесь же находились трапециевидная плоская точилка с отверстием, тонко выделанный обсидиановый наконечник, стрелы с выемкой у основания и замечательный цельноотлитый кинжал с рамочной рукоятью, принадлежащий к типу описанных выше кинжалов из погребений Головино, Адиамана и «Малакани дари глух». В западном углу погребения находилась группа характерных сосудов исключительно биконических форм, имеющих свои прототипы в несколько более древних погребениях Тазакенда, Артика, Головино и особенно Гехарота. Однако типичные чернолощенные чаши, миски и кувшины (3 экз.) этой группы, повторяющие формы сосудов древних погребений почти фотографически, имеют на плечиках или на корпусе лишь глубоко врезанные концентрические линии. Чернолощенные горшки с высокой шейкой или широко открытой горловиной (4 экз.), кроме линейной ornamentации, сохраняют еще волнистый и семячковый мотив, встречавшийся на сосудах Тазакенда, Артика и пр. Простые закопченные горшки (3 экз.) также сохраняют названные мотивы. Особенно отличается коричневатый горшок, украшенный ниже шейки семячковым, линейным, веревочным и волнистым очень тонким орнаментом. В отличие от керамических групп ранней поры, все эти сосуды изготовлены исключительно на гончарном круге, отли-

ваются тонким, хорошо обожженным черепком и не совсем блестящим лощением поверхности. Характерной чертой всей норатусской керамики является отсутствие рельефной ornamentации, что сближает ее к глиняной посуде «Редкина Лагеря».

Погребение № 8, представляющее четырехугольный колодец, наиболее малых размеров (70×70 см, гл. 1,5 м), обложенное по кругу камнями средней величины, содержало лишь один костяк в сидячем положении. Погребальный инвентарь состоял из браслета ромбического сечения, двух подобных же браслетов круглого сечения, браслета с заходящими друг на друга концами, круглого сечения кольца и двух других браслетов и двух диадем с неорнаментированной поверхностью. Вместе с предметами украшения и фрагментами светлоглиняного горшка была обнаружена замечательная лощеная черная мисочка с треугольной в плане ручкой у борта и клиновидным выступом с наружной стороны венчика. Фрагменты подобных сосудов часто попадают в доурартских жилищах Кармир-блур и в погребениях связанного с ним могильника.

Погребение № 4 примыкает к большому кромлеху, где расположены погребения № 5 и 6, представляет собою овальной или подквадратной формы каменную ограду (3×2 м). На глубине 0,5 м от камней кромлеха оказался «колодец» овальной формы (1,25×90 см), выложенный до глубины 1,80 м из мелкоколотого камня с одной базальтовой глыбой покрытия. Костяк был помещен в нем в сидячем положении с десятью замечательно сохранившимися сосудами. Судя по этим сосудам погребение № 4 является наиболее древним среди памятников, исследованных нами в Норатусе. Керамика этого погребения повторяет формы сосудов Гехарота по биконическому строению корпуса кувшинов, горшков, по формовке мисок и чаш.

Погребение № 3, малое, с полукругом больших камней снаружи. Само погребение овальной формы сложено из среднего размера



Рис. 76. Инвентарь кромлеха № 9, Норатус

камней (дл. 2 м, шир. 1 м, гл. 1,5 м) и покрыто большой базальтовой плитой. На глубине 0,6 м от последней оказались разрозненные костяки вторичного захоронения с фрагментами кувшинов работы античного времени. На глубине 40 см оказались остатки трех скелетов, помещенных в могиле в сидячем положении. Довольно характерный погребальный инвентарь хорошо увязывается с археологическими комплексами предыдущего периода. Два черенковых кинжала типа присеванского производственного очага с прорезными набалдашниками, длинночеренковые наконечники стрел с облегченными купольными головками, стрелочки круглого четырехгранного сечения без головок типа самтавских костяных, четыре гладких браслета круглого сечения, с утонченными смыкающимися концами, два браслета полукруглого сечения, два рубчатых браслета, несколько колечек, две трубочки для украшения волос и фрагмент пикцета. Из железных вещей оказались: обломки браслета и ножа, а также вогнутое в стенку железное фрагментированное копье, каковые обычны для синхронных погребений «Редкина Лагеря».

Погребение № 11—почти двухметровой глубины (1,8 м) и длины (1,95 м), при ширине 1,5 м, содержало несколько истлевших костяков, сопровождаемых, главным образом, предметами украшения. Большую серию составляли разнообразнейшие тальковые бусы в виде «домино», с кружочками и без них, четырехгранный, столбчатый, бочонковидный, цилиндрический, дисковидный бисер и прочие виды голубых и белых бус (табл. XX, 1), литые гладкие браслеты с разомкнутыми концами (7 экз., табл. XX, 2—8), разной величины, более толстые браслеты со смыкающимися концами (2 экз., табл. XX, 9—10), проволочные браслеты с расходящимися и заходящими друг на друга концами (табл. XX, 11—12), проволочное колечко (табл. XX, 13), браслеты с утонченными расходящимися концами с елочной орнаментацией (2 экз.), более толстые браслеты с горизонтальными нарезками на ра-

зомкнутых концах, витой или елочной орнаментацией на поверхности (табл. XX, 14—17), плоский неорнаментированный браслет из бронзы (табл. XX, 18), фрагмент такого же браслета из железа. Гладкие диадемы (табл. XX, 19), изготовленные из плоских листов бронзы, вовсе не отличались от аналогичных диадем, найденных в погребениях самого Норатуса, Нижнего Адиамана, Гехарота. Здесь же рядом с украшениями был обнаружен не совсем обычный для погребальных комплексов Армении распиленный и хорошо сглаженный рог с круглым отверстием, имеющий отношение к ткацкому ремеслу. Единственный бронзовый кинжал (табл. XX, 20) этого погребения состоял из двух отдельно отлитых частей черенкового клинка с выпуклой сердцевинной и резко выступающей жилкой и рукоятью с приемником для основания клинка, прорезным цилиндрическим стержнем и ажурной головкой в виде набалдашников черенковых кинжалов присеванского типа. Довольно оригинальный кинжал погребения № 11 имеет немногочисленные аналогии в материалах «Редкина Лагеря». Последний предмет рассматриваемого комплекса—чернолощенная чаша с несколько нависающими бортами и треугольной в плане ручкой, находит аналогии в ручках многочисленных сосудов доурартского поселения Кармир-блур и в погребениях этого поселения (табл. XX, 21).

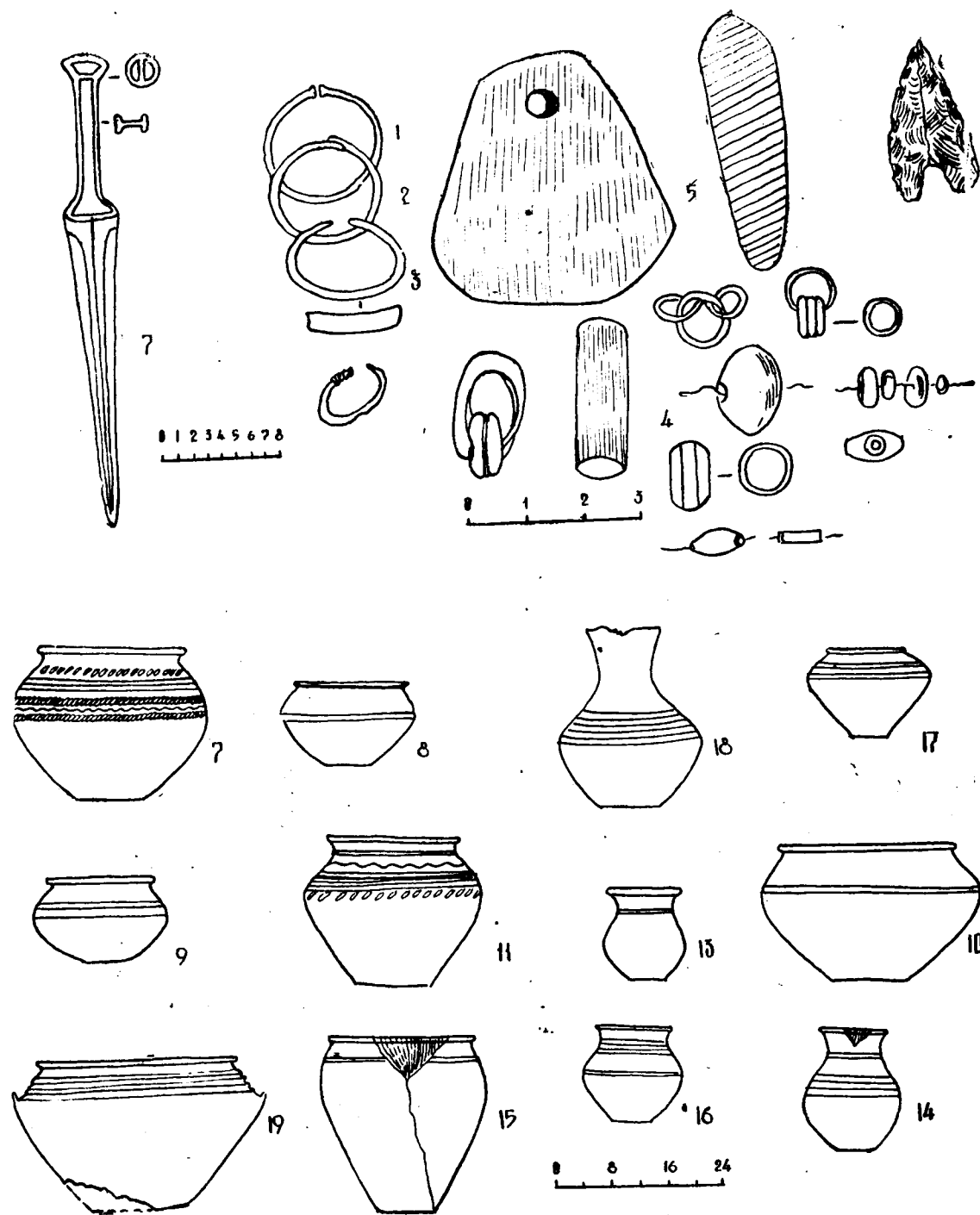
Целый ряд отличительных признаков, характерных комплексам вещей рассмотренных норатусских погребений, присущ также одному из замечательных памятников доурартской Армении, известному в археологической литературе под названием «Редкина Лагеря», некрополя, расположенного в 6 км от Дилижана, в «западной конечности оз. Севан, на линии водораздела между притоками Аракса и Курой»². Могильник этот служил местом неоднократных работ начиная с 70-х годов прош-

² J. de Morgan. La prehistoire Orientale. III, Paris, 1927, стр. 305—306.

лого столетия (Ф. Байерн, Уварова, Вырубов, Филимонов и др.). На его территории было вскрыто большое количество «каменных ящиков», сложенных из огромных глыб и заключающих одиночные захоронения, помещенные в могилах в согнутом положении, на боку, с целым рядом характерных предметов, изготовленных из бронзы и сурьмы, глины, обсидиана, сердолика и сравнительно большого количества железных вещей, в основном наконечников копий. Наиболее ценный и многочисленный материал дали раскопки Ф. Байерна, исследовавшего здесь также остатки древних жилищ. Этот материал вошел в научный обиход почти сразу после раскопок и возбудил широкий интерес к археологии Армении в кругах европейских ученых³, высказавшихся в пользу отнесения дилижанского памятника к периоду перехода от бронзы к железу (Байерн, Вирхов, Морган, Шантр, Уварова и другие) без определенной точки зрения по абсолютной датировке. Все же Байерн указывал на хронологическую близость погребений нижнего яруса Самтавро с погребениями «Редкина Лагеря»⁴, Морган подчеркивал значительную молодость исследованных им погребений на Лалваре по сравнению с «Редкиным Лагерем», а Шантр зорко заметил, что в погребениях «Редкина Лагеря», как и в ряде других могильников Кавказа, представлены далеко не первоначальные формы памятников позднебронзовой эпохи. По его мнению, погребальные инвентари «Редкина Лагеря» относились к начальной фазе раннежелезной эпохи⁵. При этом Шантр утверждал, что нельзя не признать в этот период факт широкого употребления железа в Армении, хотя оно встречается

³ Вырубов. Предметы древности в хранилище общества любителей кавказской археологии. Тифлис, 1877.

⁴ Friedrich Bayerns. Untersuchungen über die ältesten Gräber und Schatzfunde in Kaukasien. Herausgegeben und mit einem Vorwort versehen von Rud. Virchow. Berlin, 1885.

⁵ E. Chantre. Recherches Anthropologiques dans le Caucase. T. I, II, Paris, 1885—1886.

в погребениях сравнительно редко⁶. Действительно, в погребениях «Редкина Лагеря» мы не встречаем более таких характерных предметов бронзового оружия, какими являлись секиры и мечи ворнакского типа периода первоначального появления железа. Наоборот, в них наблюдается целый ряд новых элементов погребального инвентаря в виде шейных гривен (рис. 77, 1—2), получивших более широкое распространение в культуре VIII—VI вв. до н. э., сурьмяных подвесок, разукрашенных симметричными геометрическими узорами (рис. 77, 3—7), унифицированных бронзовых булавок (рис. 77, 8—9), крупных наконечников копий, изготовленных целиком из железа. Весьма изящные бронзовые наконечники копий огромных размеров (дл. 45—61 см, рис. 77, 10) с узким лезвием и подчеркнутым срединным ребром, за малыми исключениями, изготовлены из легких бронзовых пластин путемковки. Они соответствуют железным наконечникам копий эпохи широкого распространения железа (Лалвар, Хртаноц и пр.) как по выделке, так и по формальным признакам, пропорциям и размерам. Хотя многие бронзовые кинжалы «Редкина Лагеря» принадлежат к тем вариантам закавказских кинжалов, которые в части оформления эфеса совершенно не отличаются от мечей ворнакского типа, однако размеры их все уменьшаются (рис. 77, 11—13). При этом рукояти наиболее коротких кинжалов снабжены деревянными вставками, инкрустированными бронзовыми гвоздиками, образующими пунктир по вертикальному контуру рукояти. Жак Морган, издавший эти кинжалы в рисунках, отмечает, что они напоминают формы этого рода оружия из железной индустрии Талыша⁷. Наряду с кинжалами упомянутого типа, в погребениях «Редкина Лагеря» попадались также черенковые кинжалы с ажурным набалдашником, появившиеся впервые в памятниках ти-

⁶ E. Chantre. Ук. соч. Том II, 1886, стр. 186—187.

⁷ J. Morgan, La prehistoire orientale. III, Paris, 1927, стр. 305—306.



Рис. 77. Металлические предметы «Редкина Лагеря»

па Ходжалы-Арчадзора, Толорса и Вардакара еще при бытовании больших бронзовых мечей и миниатюрных секир. Некоторые кинжалы упомянутого типа из погребений «Редкина Лагеря» вполне соответствуют кинжалу из погребения № 11 Норатуса. То же самое можно сказать о наконечниках стрел «Редкина Лагеря», изготовленных из обсидиана и вполне соответствующих образцам, обнаруженным при об-

следовании погребений в Норатусе, на Кармир-блуре, в одном из погребений VIII в. до н. э. в Головино.

Уместно отметить, что кинжалы упомянутых вариантов, а равно и каменные наконечники стрел, встречаются в многочисленных археологических комплексах на широкой территории Закавказья. Из них наиболее близко подходит к «Редкину Лагерю» богатый ком-

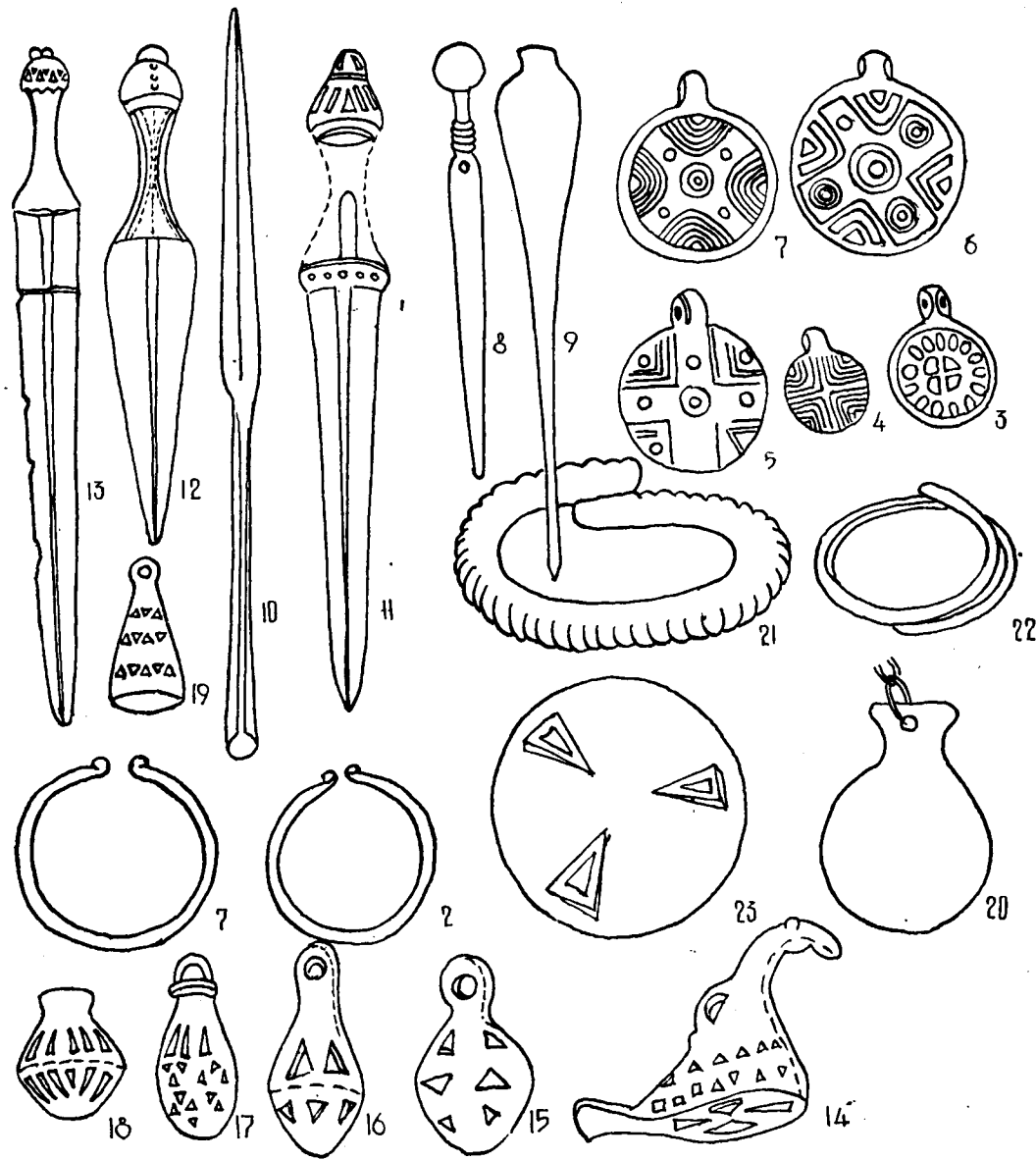
плекс вещей из несколько более раннего Еленендорфского кургана № 1⁸, где имеются не только черенковые кинжалы с набалдашником и короткие кинжалы с ажурными инкрустированными рукоятками, но и целый набор характерных каменных стрел, украшений и прочих предметов (рис. 77, 18—23), вполне соответствующих определенным типам вещей из «Редкина Лагеря».

Совершенно однотипные подвески в виде птиц, конусовидные и биконические ажурные колокольчики, разнотипные браслеты из бронзы, бусы из сердолика и других материалов характеризуют набор украшений обоих памятников. Однако наличие в Еленендорфском кургане меча, секиры, «амазонок», двойной секиры и многочисленных образцов керамики, отличной от дилижанской, заставляет признать более позднюю датировку погребальных памятников Дилижана. Некоторые случайные находки позволяют намечать кое-какие связи и в керамических группах рассматриваемых памятников. Речь идет о находках на территории «Редкина Лагеря» отдельных сосудов с белоинкрустированными рисунками, выполненными в технике зооморфной орнаментации азербайджанской керамики позднебронзовой эпохи, и в частности керамики из Еленендорфского кургана № 1. Белоинкрустированный сосуд с изображением сцены охоты оказался в случайно открытом (в 1954) погребении вместе с группой чернолощеных глиняных горшков (Государственный исторический музей Армении, инв. 1919/1)⁹. Этот сосуд был приведен выше в связи с анализом лчашенских повозок. Остается добавить, что изображенная на нем двухколесная арба вполне совпадает с рисунком лалварского бронзового пояса¹⁰, что и опреде-

ляет в некоторой мере позднюю датировку группы инвентарей дилижанского некрополя.

С материалами лалварских могильников, исследованных Морганом, хорошо увязывается также группа украшений из «Редкина Лагеря», представленная большим количеством бронзовых браслетов: глухих и разомкнутых колец, тяжелых массивных браслетов с зарубками, пуговиц (м. б. панцирных), привесок и бус из сурьмы, шейных гривен и фибул кобанского типа, которые встречаются и в поздних лалварских погребениях.

Большую и характерную группу составляют глиняные сосуды «Редкина Лагеря», полную характеристику которой дала в свое время П. С. Уварова¹¹. По ее описанию, большая часть сосудов «Редкина Лагеря» состоит «...из совершенно гладкой поверхности и орнаментируется только поясом... нескольких параллельных глубоко вдавленных, тесно связанных полос, или поясом, заполненным елочным орнаментом (рис. 78, 1—4); пересекающимися между собою линиями, волной (рис. 78, 5—7) или большими зубцами, испещренными точками (рис. 78, 8); в иных, весьма редких, случаях орнамент состоит из крупного елочного рисунка, наведенного по сырой глине более темною краскою, может быть марганцем¹². Также редко орнаментальный пояс переносится с выпуклой поверхности сосуда ближе к шейке и образует в подобных случаях как бы ожерелье вокруг горла сосуда (рис. 78, 9).

«Ручки также не отличаются разнообразием: все они или обыкновенной формы, соединяющей борт отверстия с корпусом сосуда, как у кувшинов (рис. 78, 10), или в виде петли (рис. 78, 11—15), или в виде круглого отверстия...».

Почти исчерпывающая характеристика керамики «Редкина Лагеря», данная П. С. Уваровой, и сопоставление ее с образцами глиня-

⁸ Я. И. Гуммель. Погребальный курган № 1 около Еленендорфа, рис. 11—14 и др.

⁹ А. О. Мнацаканян. Раскопки погребений в сел. Головино (на арм. языке). Труды Гос. исторического музея Армении, том V, стр. 48—49, рис. 23.

¹⁰ J. Morgan. Mission scientifique au Caucase. T. I.

¹¹ Museum Caucasicum, V, стр. 54 и сл., табл. VII.

¹² Эта орнаментация выполнена, вероятно, лощилом по полусырому сосуду.



Рис. 78. Глиняные сосуды погребений «Редкина Лагеря»

ных сосудов из целого ряда могильников и поселений с определенной датировкой самого начала I тысячелетия до н. э., дает нам основание более настоятельно говорить об отнесении «Редкина Лагеря» к числу памятников раннежелезной эпохи памятников конца X и IX вв. до н. э. В этом нас убеждает почти полное совпадение чернолощенных сосудов «Редкина Лагеря» с керамикой из норатусских погребений (не ранее IX в. до н. э.), целый ряд аналогий сосудов с простыми и петлевидными ручками, представленными в изобилии в комплексах раннеурартской поры, исследованных нами в 1952 году в Ленинанканском могильнике¹³.

¹³ А. А. Мартиросян. Древнее поселение и могильник около Ленинанкана. КСИИМК, М., 1953, 12.

Отдельные образцы глиняных горшков с шиповидными выступами и горизонтально нависающими бортами, а также украшенные точками приземистые, биконические горшки с треугольными шевронами находят аналогии в памятниках Армении предшествующего столетия (X в., Санаин, Нор-Баязет и пр.), в погребениях конца IX—VIII вв. до н. э., исследованных нами в Кироваканском районе¹⁴, а также в некоторых могилах некрополя, связанного с Кармир-блурским доурартским поселением. Все это заставляет пересмотреть точку зрения ряда археологов, стремившихся синхронизиро-

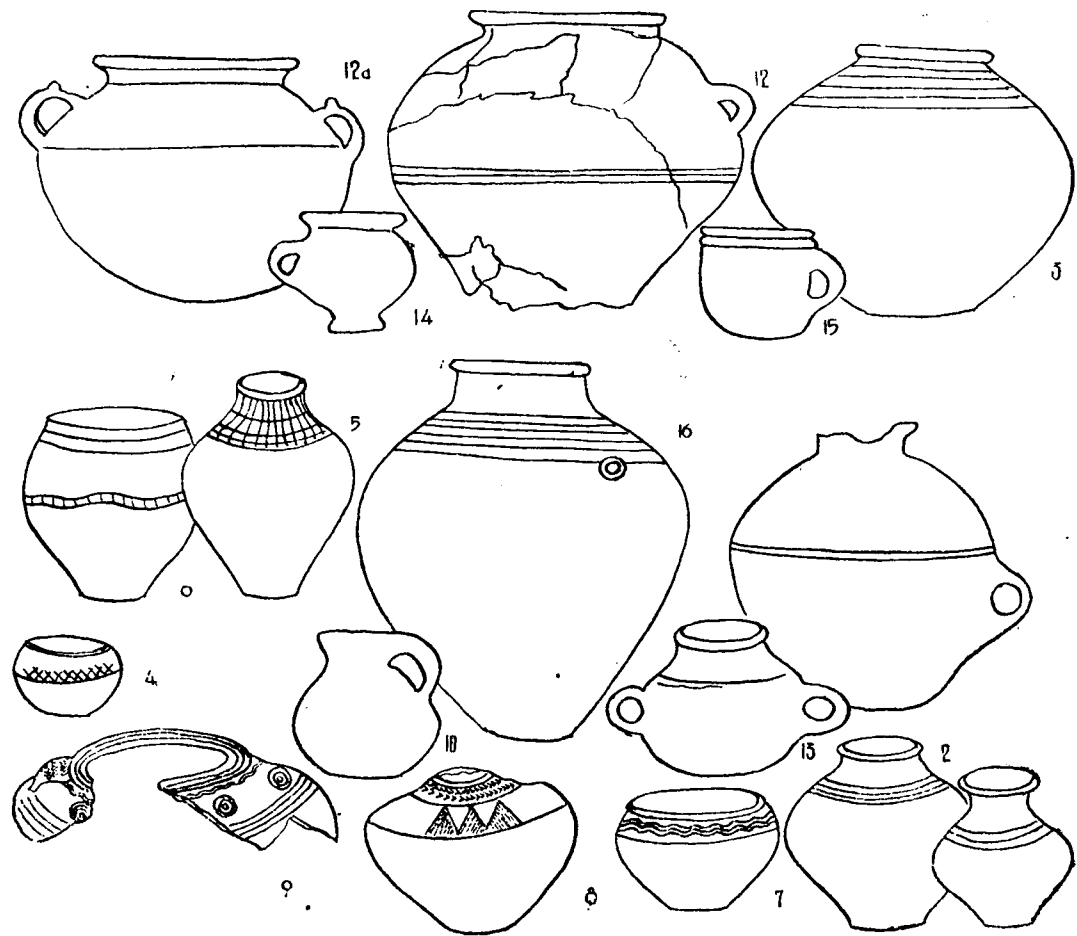
¹⁴ А. А. Мартиросян. Раскопки в Кировакане и некоторые памятники раннеурартского периода. «Изв. АН АрмССР», 6, 1956.

вать погребальные комплексы «Редкина Лагеря» с памятниками нижнего яруса Самтаврского могильника или даже считать их несколько более ранними, чем самтаврские (Ф. Байерн).

Для детализации датировки «Редкина Лагеря» у нас нет оснований, поскольку мы лишены возможности документальной проверки материала по определенным комплексам. Рассмотрение же всего материала в целом делает правдоподобным отнесение этого известного памятника к концу X—IX вв. до н. э.

Ничего нового не приносят в смысле дополнительной аргументации датировки «Редкина Лагеря» и материалы из раскопок французского путешественника Мурье (1885—1886), не нашедшие даже малейшего отражения в его работе по археологии Кавказа¹⁵. От этих раскопок сохранилась коллекция вещей, переданная ныне в отдел Советского Востока Государственного Эрмитажа, без соответствующей документации (инв. 1674). В нее входят разнообразные кольца, браслеты, гривны, височные кольца, диадемы, нашивные свинцовые пуговицы, птицевидные и колоколовидные ажурные подвески, сурьмяные подвески с геометрической орнаментацией и прочие изделия, вполне аналогичные предметам, обнаруженным в погребениях «Редкина Лагеря» и прежде.

НЕКОТОРЫЕ ПАМЯТНИКИ РАННЕУРАРТСКОГО ПЕРИОДА

(Конец IX—VIII вв. до н. э.)

Более результативными оказались раскопки (1885—1886) Мурье, проведенные в Джархече, в нескольких километрах от «Редкина Лагеря». Материалы, добытые в погребениях Джархеча, характеризуют еще один памятник раннежелезной эпохи, который, наряду с обычными для «Редкина Лагеря» комплексами, содержит также ряд предметов, перекликающих-

¹⁵ L. archeologie au Caucase, Paris, 1887.

ся с более молодыми вещественными памятниками конца IX—VIII вв. до н. э. К сожалению, эта коллекция (инв. № 1773) также лишена какой бы то ни было документации, кроме описи вещей, переданных в Государственный Эрмитаж из Музея этнографии народов СССР.

От вещей «Редкина Лагеря» не отличаются огромные наконечники копий (инв. № 1772/27), височные кольца (инв. № 1773/28), спиральные браслеты (инв. № 1773/44), мелкие полусферические нашивные бляшки, грушевидные подвески-колокольчики и птицевидные прорезные фигурки (инв. 1725) коллекции Джархеча. К указанной группе можно причислить среднего размера бронзовые выпуклые бляшки с миндалевидной и спиралевидной наружной орнаментацией (инв. 1791/6), а также большой бронзовый кинжал, который вполне соответствует кинжалам «Редкина Лагеря».

Другая группа инвентарей джархечских погребений, как было указано, тяготеет к более молодым погребальным комплексам.

От характерных железных кинжалов этого комплекса сохранились лишь ромбические формы бронзовой обоймы и куполовидные навершия рукоятей. В качестве дополнительного элемента здесь имеются кинжальные ножи из бронзовых пластин, покрытые геометрическими узорами. Фабрикация описанного типа ножен была связана с появлением железных кинжалов севанского типа, а узоры их были заимствованы с орнаментами более ранних бронзовых поясов. Достаточно вспомнить аналогичный геометрический рисунок ахпатского бронзового пояса или же найденные Реслером кинжальные орнаментированные ножи, сопровождающиеся во многих комплексах фрагментированными поясами, носящими совершенно однотипную орнаментацию.

Вместе с фрагментами кинжалов Мурье обнаружил здесь среднего размера нож с загнутым кверху кончиком и характерным коротким черенком, повторяющий бронзовые прототипы. Как увидим ниже, подобные ножи яв-

ляются постоянными атрибутами комплексов раннеурартского времени.

Наконечники или бронзовые втулки цилиндрической формы с вертикально расположенными линиями отверстий или с горизонтальными поясками, носящими выпуклую ромбическую орнаментацию, находят свои аналогии в материалах из Кировакана и Качагана. Шаровидная булава этого комплекса имеет горизонтальные нарезки на конце втулки и по своему типу не отличается от известных образцов Кировакана и Степанавана. Однако, в отличие от упомянутых, на ней выделаны бронзовой инкрустацией орнаментальные спирали. Подобная манера орнаментации весьма характерна как для памятников ходжалы-арчадзорской группы, так и для северокавказской раннекобанской культуры, т. е. для конца II и самого начала I тысячелетия. В культурно-хронологическом аспекте большой интерес представляют также спиральные кольца и браслеты, особенно характерные для раннекобанской культуры.

Остальные предметы из раскопок Мурье хорошо увязываются с материалами из Кармир-блурского поселения и связанного с ним могильника, продолжавшего существовать и в раннеурартское время. Это бронзовые, средней величины наконечники копий, кинжал (рис. 98), бляхи, мелкие пуговицы с внутренним стерженьком, грушевидные ажурные подвески-колокольчики и резные фигурки птиц. Последний предмет из Джархеча представляет собой комплексное украшение, состоящее из колоколовидной и ложкаобразных подвесок на цепочках и верхней треугольной фигуры, имеющей ушко и три крючка снизу для присоединения с цепочками. Эта деталь украшена колосьями злаков и спиральными завитками, выполненными по восковой модели. Орнаментация, подвески и общая форма предмета приближаются к украшениям из Хртаноцкого могильника периода широкого освоения железа.

Джархечским могильником начинается целая серия памятников раннеурартского перио-

да, которые представляют значительный интерес не только по связи с культурой доурартского времени, когда бронзовая металлургия достигает наивысшего расцвета и прочно входит в употребление железа, но и по ряду своеобразных черт, появившихся в материальном производстве указанного периода в результате дальнейшего развития культуры и хозяйства страны, более широкого применения железных изделий, а также все усиливавшейся культурной взаимосвязи между странами Древнего Востока и Закавказьем.

Эти памятники образуют ныне типичную и довольно большую группу, различные комплексы которой обнаружены еще в конце XIX столетия и в наше время, в местах, знакомых нам по находкам инвентарей бронзовой эпохи.

Одним из наиболее характерных археологических памятников указанного периода является могильник, обследованный экспедицией Института истории АН Армянской ССР в сентябре 1955 года, недалеко от сел. Макарашен (к северу) у проселочной дороги Кировакан—Макарашен, по сторонам которой сохранились мощные остатки двух циклопических крепостей.

Открытые здесь гробницы представляли собою «каменные ящики», ссороженные из тонких базальтовых плит и ориентированные грубо с З на В. Восточная сторона гробницы слагалась, как правило, из мелкого булыжника.

По устройству, размерам и богатству инвентаря обращает внимание, прежде всего, гробница № 2, основанная на каменном грунте и перекрытая огромной базальтовой плитой. Погребальный инвентарь, состоящий из глиняных сосудов и предметов вооружения, был сконцентрирован у северной стены гробницы и занимал соответствующую ее половину. Другая половина гробницы была совершенно свободна. По длинной оси погребения было расположено 18 сосудов, отличающихся изящной моделировкой, тщательной полировкой и орнаментацией. В нем особенно боль-

шим числом (11 штук, рис. 79а, 1—2) были представлены чернолощенные чаши, не отличающиеся от найденных в Лениканском, Кармир-блурском, Дилижанском могильниках. Формы и орнаментальные мотивы других сосудов также сближают керамику из гробницы № 2 с керамикой археологических комплексов доурартского и раннеурартского времени. В этом отношении особенно примечательны черного лощения кувшины (рис. 79а, 3—4), с резными углышками на поверхности и характерной коленчатой ручкой. Форма этих ручек повторяется на металлических кавказских ситулах, получивших большое распространение в VIII—VI вв. до н. э. и на сосудах «Редкина Лагеря». Один из этих кувшинов сближается с ситулами не только по четкой моделировке ручки, но и по остальным формальным признакам. Шаровидный корпус сосуда завершается низко отогнутым венчиком и поддоном, украшен четырьмя вертикальными полосками, заполненными елкой. Третий, безручный, кувшин с треугольной орнаментацией верхней части и высокой «гофрированной» шейкой также не отличается от сосудов Кармир-блурского могильника (рис. 79а, 5). То же самое можно сказать о чернолощеном горшочке биконической формы (рис. 79а, 6). Весьма оригинальны последние три сосуда из гробницы № 2: 1. Черного лощения горшок с раздутым корпусом, нависающими бортами и с трапециевидной ручкой в верхней части тулова (рис. 79а, 7). В широкой части корпуса имеется пояс со спиральной орнаментацией, выполненной штампом. Сверх пояса расположены треугольные шевроны, заполненные точками. Сосуды, снабженные трапециевидными ручками, встречаются часто в могильниках западного Азербайджана, а также в погребениях «Редкина Лагеря»; 2. Более крупный, приземистый, толстостенный сосуд, изготовленный от руки. Снабжен низкоотогнутым красивым венчиком, окруженным широкой каймой, на которой прикреплен трапециевидная ручка. Как кайма, так и ручка украшены

«елочкой». Верхняя часть горшка покрыта шестью полукругами с центральным выступом. Мне думается, что этот сосуд является наиболее ранним образцом или прототипом распространенных позднее одноручных сосудов, верхняя часть которых моделирована орнаментальными дугами; 3. Одноручный ковш черного лощения. Корпус оформлен крупными вертикальными каннелюрами (рис. 79а, 8).

Остальной инвентарь гробницы № 2, за исключением обсидиановой пластиночки (рис. 79а, 9), состоит из кинжала, булав и наконечников стрел (рис. 79а, 10—12). Бронзовый черенковый кинжал так называемого присеванского типа имеет прорезной набалдашник, обычной формы обойму и клинок. Он не отличается от найденных в «Редкином Лагере» и Норатусе. Изготовленные из дымчатого обсидиана и кремня наконечники стрел также находят многочисленные аналогии в материалах из «Редкина Лагеря», Норатуса, Кармир-блур и одного из характернейших погребений VIII в. до н. э., открытого в Головино.

Для датировки нашего комплекса более четкий материал дают бронзовые листовые стрелы, характерные для раннеурартского времени (рис. 79а, 13) и представляющие развитый вариант однотипного оружия ранних памятников Армении (XIII—XII вв.).

Представленные на рис. 79а, 13 наконечники стрел с заточенными усиками изготовлены из листовой бронзы. Слицевой стороны они снабжены слабо выраженной серединной линией, а иногда овальными углублениями. На плоских черенках наконечников сохранились следы древков. Аналогичные наконечники стрел обнаружены в Степанаванском, Кироваканском и в Лениканском могильниках, наряду с шаровидными и грушевидными бронзовыми булавами, а также железными кинжалами, которые не отличаются от бронзовых про-

16 С. В. Тер-Аветисян и Б. Б. Пиотровский. Кармир-блур. «Изв. АрмФАН», № 4—5, 1940, стр. 157.

тотипов и сохраняют еще кое-какие бронзовые части (обоймы и набалдашники). Интересно, что в ленинканском комплексе имеются также однотипные наконечники, изготовленные из железа. Изучение этого типа наконечников стрел, как уже отмечали, указывает на местное их происхождение, а также на то, что форма их была заимствована и развита дальше урартскими мастерами VIII века. Находки аналогичных стрел, изготовленных урартскими мастерами, были сделаны на Кармир-блуре с 1940 года неоднократно, однако особенно примечательны в этом отношении стрелы, найденные в одном из раскопанных мною больших помещений, в 1952 году. Здесь оказалось 9 разрушенных бронзовых колчанов с изображениями всадников и колесниц. Многие из них были заполнены железными и бронзовыми стрелами с сохранившимися древками.

Среди рассыпавшихся железных стрел из одного разрушенного колчана оказался сильно поврежденный бронзовый наконечник рассматриваемого типа с клинописью в двух строках:

«Богу Халди Аргишти подарил».

В колчане царя Сардури II (VIII в.) оказалось 37 стрел, среди которых три были отмечены клинописными текстами, помещенными в четырех строчках на обеих сторонах.

«Богу Халди, владыке, Сардури подарил» (см. рис. 79, 1—2)¹⁷. Целый ряд предметов, найденных при раскопках этого помещения, отмечен клинообразными надписями царей конца IX—VIII вв. К их числу принадлежат бронзовые щиты с посвятельными надписями царя Аргишти, сына Менуа, чешуйчатый бронзовый панцирь, принадлежащий тому же царю Аргишти, бронзовые части двух комплексов конского убора с надписями царя Менуа¹⁸ (810—

¹⁷ Б. Б. Пиотровский. Кармир-блур. III, результаты раскопок 1951—1953 гг., стр. 40.

¹⁸ Б. Б. Пиотровский. Кармир-блур. III, результаты раскопок 1951—1953 гг., стр. 16—19.

781). Ряд других предметов этого помещения (железные тесла, серпы и пр.) не отличается от местных синхронных изделий.

Возвращаясь к макарашенскому погребальному комплексу, нужно сказать пару слов также о бронзовой булаве с пятью выпуклинами в верхней части и резьбой в нижней части.



Рис. 79. Металлические стрелы Кармир-блур и коллекция Кировакана

Насколько нам известно, описанного типа булавы зафиксированы впервые в археологических комплексах Армении последней трети или четверти второго тысячелетия (Лчашен, Государственный музей Армении, инв. 2009/268, 2009/88 и пр.). Однако особенно широко они выступают в тех комплексах, где имеются наконечники стрел рассмотренного выше типа IX—VIII вв., железные ножи типа бронзовых, железные кинжалы севанского типа с бронзовыми набалдашниками, иногда с познами, носившими орнаментацию, характерную для бронзовых поясов конца эпохи бронзы и само-

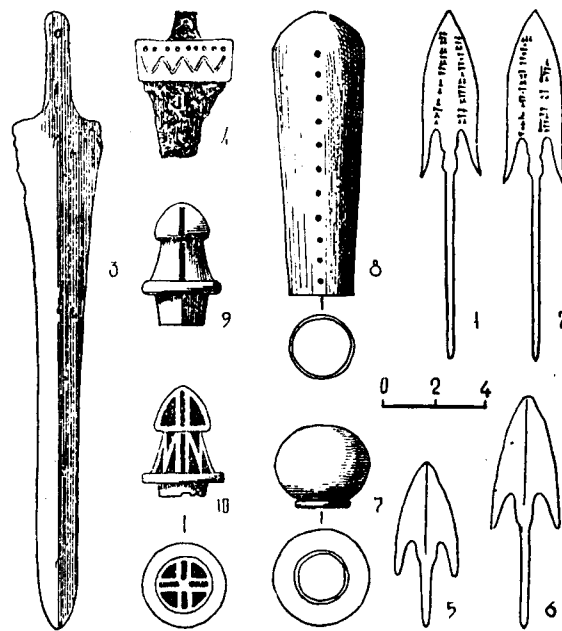

Рис. 79а. Погребение № 2. Макарашен

го начала раннего железа (Нор-Баязет¹⁹, Джархеч²⁰, Степанаван²¹).

Таким образом, разбор инвентаря из погребения № 2 указывает на датировку комплекса раннеурартским временем (конец IX—VIII вв. до н. э.). Это подкрепляется находкой в южном углу восточной стены лошадиного черепа, трупы каковых обнаруживаются почти в массовом порядке в погребениях несколько более позднего периода (VII—VI вв. до н. э.).

¹⁹ Б. Лаврентьев. Гаджарские и другие находки в Нор-Баязете. Звук, 1917.

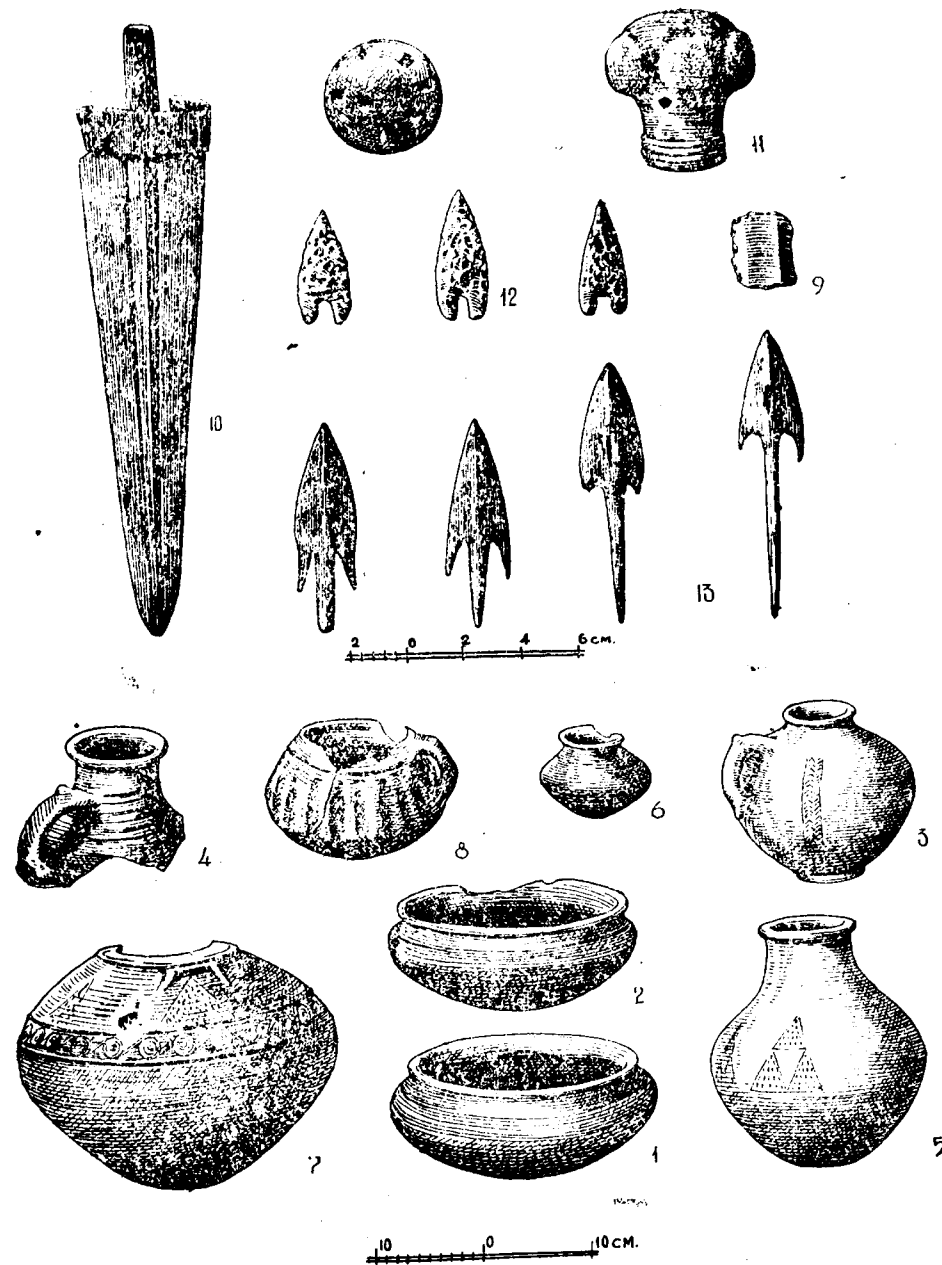
²⁰ Коллекция Отд. Востока Гос. Эрмитажа, инв. 1773.

²¹ Гос. исторический музей Армении, инв. 1891/10 м.

Положение костяка в этом, как и во многих других погребениях, не удалось выяснить.



Рис. 80. Инвентарь погр. № 3. Макарашен

Положение костяка удалось выяснить лишь в гробнице № 3. Костяк лежал здесь на правом боку в скорченном виде. В передней его части, у южной стены были обнаружены чернолощеный одноручный «молочник» с «гофрированной шейкой» (рис. 80, 1), одноручный орнаментированный кувшин (рис. 80, 2) и серый горшочек с двумя отверстиями для крышки (рис. 80, 3). У тазовых костей находился узкий бронзовый пояс, закрепленный по краям бронзовыми швами (рис. 80, 4), а также замечательный железный кинжал присеванского типа с черенком, тремя бронзовыми обоймами и набалдашником (рис. 80, 5). Самой дальней точкой распространения этих кинжалов на се-

вер является пока Триалетский хребет, где аналогичные кинжалы были обнаружены в Бешташенском древнем и в Цинцаройском могильниках, наряду с удилами, снабженными напускными трензелями начала I тысячелетия. Б. А. Куфтин считает эти кинжалы «очевидным дериватом бронзовых кинжалов Севанского плоскогорья и датирует Цинцаройский могильник урартским временем»²².

Погребальные комплексы, относящиеся к раннеурартскому времени, изобилуют подобными кинжалами.

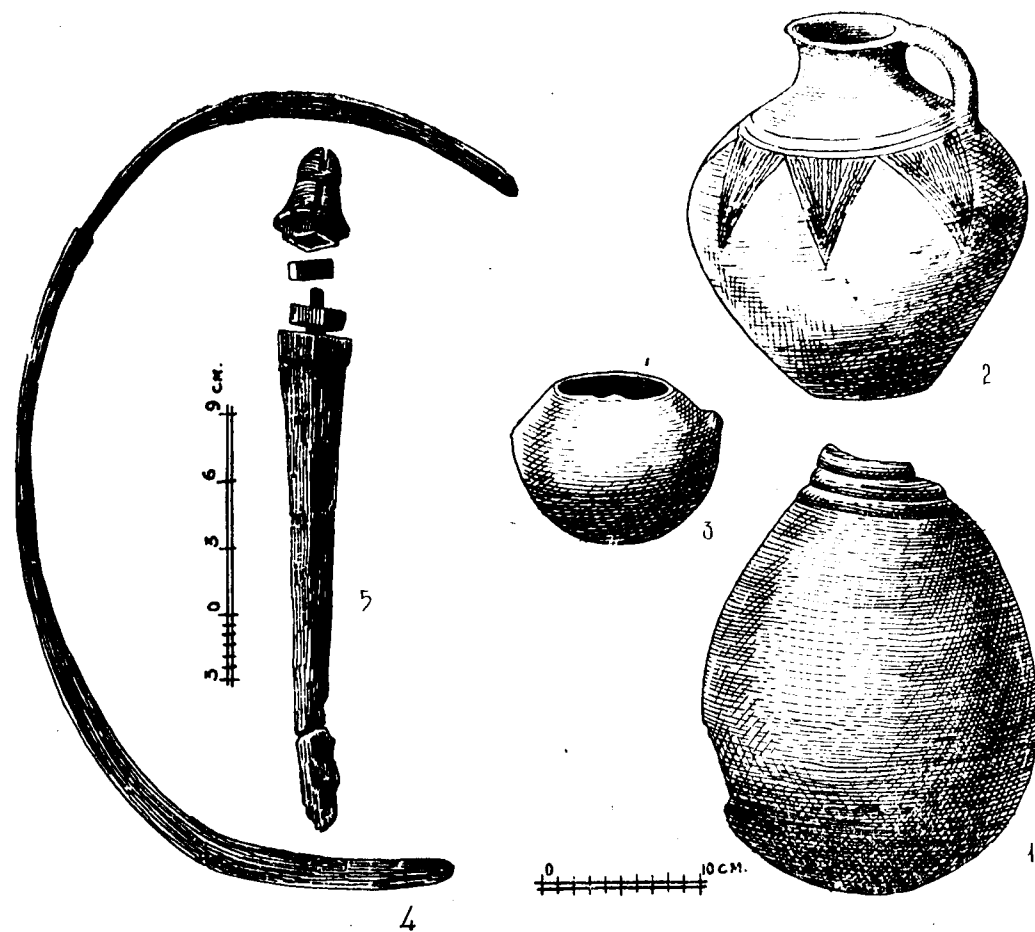
²² Б. А. Куфтин. Археологические раскопки Триалети. I, Тбилиси, 1941, стр. 84.

Один из упомянутых комплексов происходит из раскопок могильника, обнаруженного в самом Кировакане (Димац). Первый кинжал этого комплекса изготовлен из бронзы (рис. 79, 3) и принадлежит к типу кинжала макарашенской второй гробницы. От второго кинжала сохранились фрагменты железного лезвия с бронзовой орнаментированной обоймой и прорезное навершие рукояти (рис. 79, 4), не отличающееся от навершия кинжала третьей макарашенской гробницы. Любопытно, что этим не исчерпываются аналогии с макарашенским инвентарем. Вместе с кинжалами в рассматриваемом комплексе имеется большое количество наконечников бронзовых стрел (рис. 79, 3—6) того же типа, что и макарашенские шаровидные бронзовые булавы, цилиндрической формы наконечники «посохов» с четырьмя вертикальными линиями отверстий (рис. 79, 7—8), большая бронзовая бляха, фибула с широкой фигурной дужкой и железной иглой и другой инвентарь (рис. 79, 9—10).

Описанный выше материал, хранящийся в Кироваканском краеведческом музее без какой-либо документации, был назван мною комплексным не только на основании сообщения краеведа Е. Момчяна, производившего обследование данного могильника. При этом я имел в виду в основном типичность рассматриваемого комплекса, характеризующего собой определенную ступень развития материального производства в древней Армении. По культурно-хронологическому своему облику, рассмотренным выше материалам вполне соответствуют многочисленные погребальные комплексы, обнаруженные в целом ряде могильников к северо-востоку и западу от указанного района, а также в некоторых смежных областях Закавказья.

Весьма типичный для указанного периода инвентарь происходит, например, из Степанаванского могильника, обследованного в 1951 году А. У. Погосьяном. Наряду с разнообразными браслетами и кольцами (1891/1, 2, 3), выпуклой поясной бляшкой и иглой, буса-

ми из сердолика (1891/5) и пасты (1891/3), мы имеем здесь плоские наконечники стрел (1891/6) описанного выше типа, бронзовые булавы шаровидной и грушевидной форм с пятью выпуклинами (1891/10), железный с бронзовой обоймой кинжал (1891/8), узкий пояс из тонкого листа бронзы и другие предметы, вполне соответствующие материалам Кироваканского района. В этом комплексе представлены также костяные наконечники стрел листовидной и четырехгранной формы, характерные для памятников более раннего периода (Эрзерум, «Редкин Лагерь», Самтавро и другие).

Среди археологических памятников северной части Армянской ССР несколько обособленное место занимают могильники Лалварского массива, что объясняется локальным характером этих памятников, а также некоторым хронологическим разрывом. Указанное обстоятельство, а также малочисленность приведенного Ж. Морганом иллюстративного и описательного материала слишком затрудняют дело безоговорочного выделения и датировки памятников старшей группы Лалвара. Однако, несомненно, прав был Ж. Морган, относя определенную группу погребений в Ахтале и Мусиери к VIII в. до н. э. Мне кажется, что указанную Морганом группу нужно датировать II половиной VIII в., относя к этому времени гробницы типа Мусиери № 134, для которых характерны большие железные или бронзовые копья, «железные кинжалы» или короткие мечи с бронзовыми наконечниками и пластинами рукоятки, большого размера булавки лалварского типа, а также серповидно изогнутые ножи урартского типа из железа²³. Для Западно-Ахталинского могильника Морган отмечает своеобразные формы грубой керамики, совершенно незначительное количество железных вещей и, наоборот, огромное количество бронзовых браслетов²⁴.

²³ J. de Morgan. Mission scientifique au Caucase, 1, 1889, стр. 208—209.

²⁴ Там же, стр. 69, рис. 25.

Несмотря на прослеживаемый хронологический разрыв между рассмотренными группами северной Армении и Лалвара, можно с уверенностью сказать, что вещественные памятники, с которыми мы ознакомились выше, характеризуют собой культуру северной части Армянского нагорья, центром которого явился алавердский металлургический очаг. Влияние металлургического производства указанного центра распространяется, по-видимому, в северном направлении до Триалети и Самтавро, а может быть еще выше.

К группе лалварских погребений с железными мечами вплотную примыкают хронологически некоторые могилы, обследованные нами в описанном выше норатусском некрополе. Отметим, прежде всего, погребение № 10, выложенное овалом из камней среднего размера, покрытое огромной базальтовой плитой. В нем оказалось одиннадцать черепов от скелетов, находившихся в сидячем положении. Чрезвычайно плохо сохранившийся железный инвентарь погребения состоял из фрагментированных лезвий изогнутых железных ножей, изящной обсидиановой ножевидной пластиночки, пары железных наконечников копий, воткнутых в щели «каменного ящика», копирующих типы и размеры ранних железных наконечников «Редкина Лагеря», железного цельнокованного кинжала с остатками деревянной рукояти и заклепками на черенке. Лезвие кинжала имеет ромбическое сечение, листовидную форму и фрагментированные бронзовые ножны с остатками деревянной подкладки, но в отличие от образцов VII—VI вв. лишен накладных бронзовых пластин железной рукояти. Кинжал погребения № 10 можно рассматривать в качестве наиболее раннего варианта серии цельнокованных железных кинжалов, особенно распространившихся в период широкого освоения железа (VII—VI вв. до н. э.).

Помимо упомянутых уже предметов вооружения, в погребении № 10 был обнаружен фрагментированный железный меч с двусторонним прямым клинком и бронзовым эфесом,

приспособленным для украшения деревянными накладками. Варианты подобных мечей с различным устройством эфеса, ножен или наконечника были обнаружены впервые Морганом при раскопках могильника в Мусиери (1889), в погребениях № 74, 134 и пр. вместе с железными кинжалами, массивными булавами крупного размера и листовыми бронзовыми поясами²⁵. Хорошо сохранившийся железный меч рассматриваемого типа был найден затем при раскопках Н. Я. Марра в знаменитом Ворнакском могильнике (1893). Несколько находок подобных мечей было сделано также при раскопках последних лет на территории Азербайджана²⁶ (Мингечаур) и Грузии²⁷ (Самтавро). По составу инвентаря одно из погребений (№ 123) северного участка Самтаврского могильника почти полностью соответствует Норатусскому погребению № 10. В нем были обнаружены железный меч с бронзовой рукоятью (ГИМГ, инв. № 2592), железные копье и нож, бронзовые рубчатые браслеты, восемь глиняных сосудов и железный кинжал с бронзовой рукоятью (№ 2593), каковые имеются также в фондах Государственного исторического музея Армении в виде случайно обнаруженных вещей²⁸. Как увидим ниже, оружие интересующего нас типа встречается широко в ассиро-урартских материалах IX—VII вв., имеющих первостепенное значение для датировки идентичных комплексов всего Кавказа.

Многочисленные сердоликовые бусы, плохо обработанные, и бисер из белой пасты, проволочные колечки, плоские и круглого сечения,

²⁵ J. de Morgan. Ук. соч. pl. III, fig. 1, рис. 37.

²⁶ С. М. Казнев. Археологические раскопки в Мингечауре. Материальная культура Азербайджана, 1, 1949, рис. 17.

²⁷ М. М. Бадриашвили. Археологические памятники из сел. Сатовле. Вестник Гос. музея Грузии, XVII—B, 1953, стр. 238, рис. 3, табл. 1, 4.

²⁸ С комплектом вещей из описанного Самтаврского погребения ознакомил нас ст. научный сотрудник Гос. музея Грузии Р. М. Абрамишвили, которому выражаем нашу глубокую признательность.



Рис. 81. Инвентарь кромлеха № 10. Норатус

литые и с сомкнутыми концами, рубчатые, а также браслеты круглого и полукруглого сечения, с разомкнутыми, сомкнутыми и заходящими друг на друга концами составляют обычный набор предметов украшения погребальных комплексов начала I тысячелетия до н. э. Помимо всего перечисленного, в погребении № 10 были обнаружены бомбовидный чернолощеный малый сосудик с двумя горизонтальными линиями на плечиках и приземистый ши-

рокогорлый черный горшок без лощения, с закопченными стенками и длинными штрихами, расположенными по окружности верхней половины. Ко времени Норатусского погребения № 10 можно отнести также погребение № 5.

Погребение № 5, помещено в кромлехе вместе с погребением № 6, имеет овальную форму (1,90×2,50). Южная сторона могилы использована для вторичного захоронения, поэтому плиты покрытия удалены и верхний слой

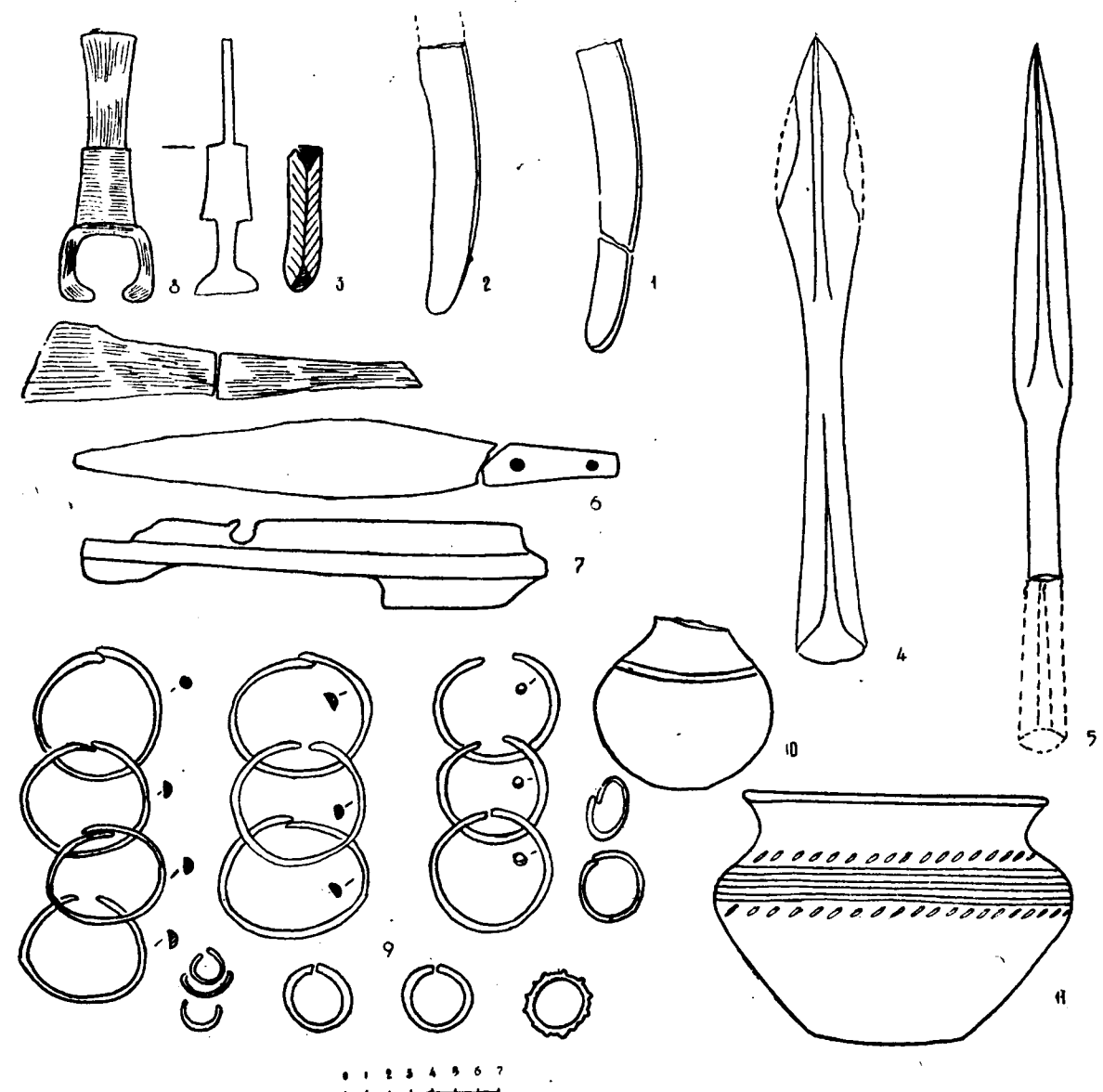

Рис. 82. Инвентарь погр. № 5. Норатус

засыпан булыжником. Под этим погребением оказался стерильный слой почти в 30 см толщины. Ниже этого слоя были обнаружены остатки заваленных скелетов, плохо сохранившихся и не поддающихся подсчету. Характерный инвентарь погребения оказался на глубине 1,5 м от дневной поверхности. Комплекс этот состоял из трех замечательно выделанных обсидиановых наконечников стрел с узким выемчатым основанием (рис. 82, 1); из бронзового наконечника стрелы с укороченными усиками и черенком (рис. 82, 2), бронзового черешкового ножа с загнутым сверху кончиком (рис. 82, 3), крупного железного фрагмента подобного же ножа (рис. 82, 4), железной наипростейшей формы булавки с отверстием в утолщенной верхней части (рис. 82, 5) и мелких фрагментированных бронзовых бляшек со скобой изнутри (рис. 82, 6). Из предметов украшения были обнаружены исключительно сердоликовые бусы, средние и мелкие, а также разнообразнейших форм пастовый бисер, бусы в виде равномерного креста и «георгиевского креста», а также плоские бусы с кружками на поверхности (рис. 82, 7), названные Б. А. Куфтиным «бусами в виде домино» и ошибочно приписанные им только Триалетскому району с чрезвычай-

но ограниченным сроком бытования. Единственный грубоватый горшочек этого погребения, изготовленный от руки, имеет строго биконическую форму, широко отогнутый венчик и треугольный выступ-ручку на брюшке. Сосуды с подобными ручками встречаются также в слоях доурартского поселения Кармир-блур. Остальные погребения, раскопанные нами в Норатусском могильнике, относятся к более позднему времени (VII в. до н. э.) и будут рассмотрены в последующих главах. Некрополь этот, таким образом, должен быть датирован с конца X в. по VII в. до н. э.

Более западные районы Армянской ССР характеризуются однообразной с кироваканской культурой²⁹, представленной погребальными комплексами, которые были обнаружены в 1908 году Б. Халатянцем на Ширакской равнине, в окрестностях сел. Хором, в нынешнем городе Ленинакане и еще в каком-то другом пункте³⁰.

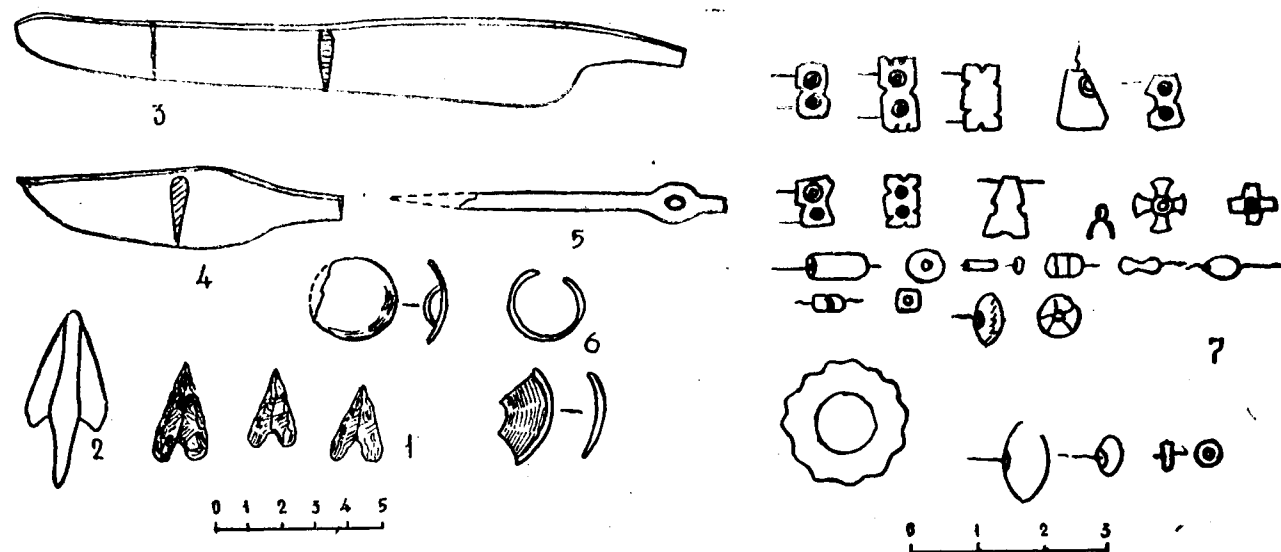
Сравнительно малое количество вещей сохранилось из раскопок могильника, располо-

²⁹ J. de Morgan. Ук. соч., стр. 61—62.

³⁰ Материалы из раскопок Халатянца хранятся в Отделе Востока Гос. Эрмитажа.

женного недалеко от «Черной башни» (Ленинакан). Из тринадцати погребений известны теперь несколько бронзовых браслетов и колечек (11 штук), характерный фрагмент ножа рассмотренного выше типа (Государственный Эрмитаж, инв. 2661/11) и железный браслет (инв. 2661/12) из погребения № 5, два таких же ножа (инв. 2662/21) и грубоватый глиняный горшочек (2661/22) из погребения № 13 (рис. 83).



Рис. 83. Железные и бронзовые изделия из погр. Ленинаканского района

Материалы из двух остальных могильников более интересны не только в смысле разнообразности представленного в них инвентаря, но также в связи с появлением здесь ряда вещей, весьма характерных для первого периода широкого освоения железа.

Из раскопок Хорома поступили в Государственный Эрмитаж плоские и проволочные колечки, литые браслеты, пастовые бусы цилиндрической, биконической и бочонковидной формы и другой инвентарь. Из гробницы № 2 происходят фрагменты двух узких поясов (2662/3,

5), бронзовый браслет с зарубками (инв. 2662/4) и железный кинжал с отдельным ажурным набалдашником (2662/2). Из других гробниц происходят характерные железные ножи и бронзовые предметы.

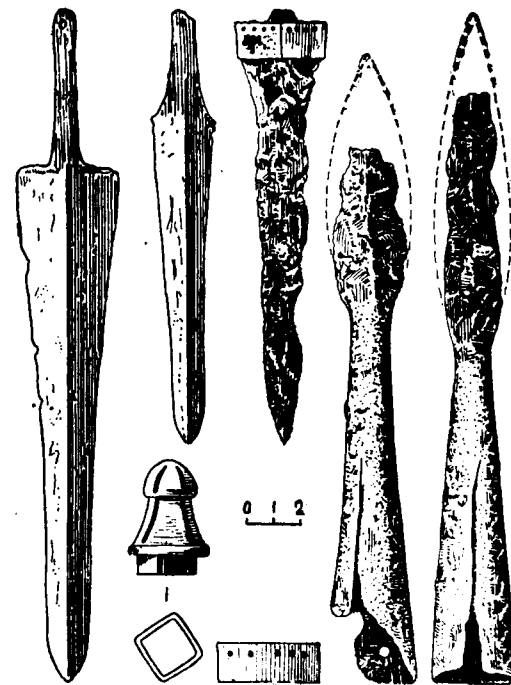
Между тем в погребальном комплексе гробницы № 18 появляются белотальковые бусы в виде «домино», каковые известны были прежде лишь по находкам VII в. в цитадели и на поселении Кармир-блур, а также из раскопок в ущелье Хртаноц. С другой стороны в гробнице № 1, наряду с бронзовым браслетом из сложенного вдвое бронзового прута, имеется листовидный кинжальный клинок, типичный для комплексов ранней стадии поздне-бронзовой эпохи.

Последний комплекс, обнаруженный в Ленинакане экспедицией Комитета охраны исторических памятников в 1931 году, представляет чрезвычайный интерес по сочетанию разнообразных изделий местного и урартского производства³¹. Приведу лишь описание предметов из гробницы № 4. Железные простейшей формы удила (492/1), наконечники дротика и стрелы этого комплекса (инв. 493, 495/5), широко известные по раскопкам урартских крепостей на Кармир-блуре и Топрах-кале, являются несомненно продуктами производства урартов, захвативших в VIII в. до н. э. «страну Эриахи», современный Ленинаканский район. Бронзовые и железные однотипные стрелы (490—491) местного производства находят свои многочисленные аналогии в материалах из раскопок в Советской Армении и связываются по форме с «царскими» стрелами гор. Тейшебаини, отмеченными VIII в. до н. э.

Остальные предметы этого комплекса (бронзовые колечки, фрагменты пояса с двойной спиральной орнаментацией и фрагменты железного наконечника копья) также весьма характерны для местной культуры раннеурартского времени.

³¹ Материал хранится в Гос. историческом музее Армении.

Анализ многочисленных находок, сделанных на территории Армянской ССР, указывает на то, что проникновение изделий урартского производства в IX—VIII вв. не ограничивалось упомянутыми выше малочисленными предметами, а совершалось на базе более широкого и разнообразного ассортимента металлической и другой продукции.

В одном из погребений сел. Макарашен, разрушенных во время земляных работ, были найдены части конского убора, состоящего из бронзовых удила и нащечных блях (рис. 84, 1—3). Удила Макарашена состоят из мундштука и напускных изогнутых трензелей с парой полуколец для скрепления с уздечкой. Они принадлежат к известному на Древнем Востоке типу удила, получивших особенно широкое распространение в IX—VIII вв. в материальном производстве ассирийцев³² и урартов. Многочисленные образцы аналогичных удила обнаружены среди предметов конского убора на Кармир-блуре (рис. 84, 4). Многие из них снабжены железными мундштуками.

Однако для датировки интересующего нас типа удила важное значение имеет находка таковых в раскопанном мною помещении № 36. На трензелях их, в рамке, имеющей форму трапеции, была вычеканена короткая клинообразная надпись:

«(царя) Менуа»³³.

Вместе с удилами в помещении № 36 было обнаружено большое количество предметов конской упряжи, в том числе и массивные колокольчики, получившие в дальнейшем широкое распространение в Закавказье и на Северном Кавказе (Рача, Казбекский клад, Курган ст. Елизаветинской, Далагкау в Куртатии). Нащечные бляхи Макарашена также принадлежат одному из вариантов разновидных урартских блях. Они имеют выпуклую форму, завершающуюся центральной шишечкой. Весь-

³² Н. А. Potratz. Ук. соч., стр. 18.

³³ Б. Б. Пиотровский. Кармир-блур. III, стр. 43, рис. 34.

ма близкие к макарашенским выпуклые бляхи были обнаружены в Кармир-блуре при раскопках большого винного погреба в 1954 году. Одна из 104 однообразных блях была отмечена короткой надписью царя Сардури, сына Аргишти. Имя Сардури было вычеканено также на железных с бронзовыми псалями удилах, не отличающихся по своему типу от макарашенских. Ряд предметов упомянутой конской упряжи из Кармир-блуре принадлежит к типам, известным в Ассирии в IX и последующих веках. Некоторые же другие вещи сближаются к местным закавказским образцам. Особенно интересны в этом отношении бронзовые прорезные умбоны с высокой головкой, имеющие свои аналогии в курганах ходжалы-арчадзорской группы.



Рис. 84. Предметы конского убора из разрушенного погребения Макарашена

В одном из комплексов раннеурартского периода (вещи из Качаганского кургана) выпуклые прорезные умбоны (ГМА, инв. 1892/28) были найдены вместе с обломками железных ножей урартского типа, бронзовыми наконечниками или втками закавказского типа и другими вещами.

По всей вероятности, описанного типа умбоны изготовлялись в Закавказье еще до появления урартов, тем более, что в находках центральных областей Ванского царства подобные вещи вовсе не представлены, а происходящие из Алишара и Кармир-блуре умбоны часто не отмечены какими-либо царскими надписями.

Взаимное проникновение культуры урартов и аборигенных племен Восточной Армении хорошо иллюстрируется на примере изучения богатого комплекса изделий, происходящих из погребения, открытого при земляных работах на участке Азата Акопяна, в западной окраине Кировакана (бывш. сел. Жданово) весной 1961 года. Оно располагалось на холме, у шелкоткацкой фабрики, среди целого ряда древних погребений и представляло собою крупных размеров (200×135×80 см) прямоугольный «каменный ящик», стены которого состояли из горизонтальных рядов кладки квадров черного туфа и были покрыты сверху плитами ложного свода и огромной почти квадратной черной плитой (185×160×35 см).

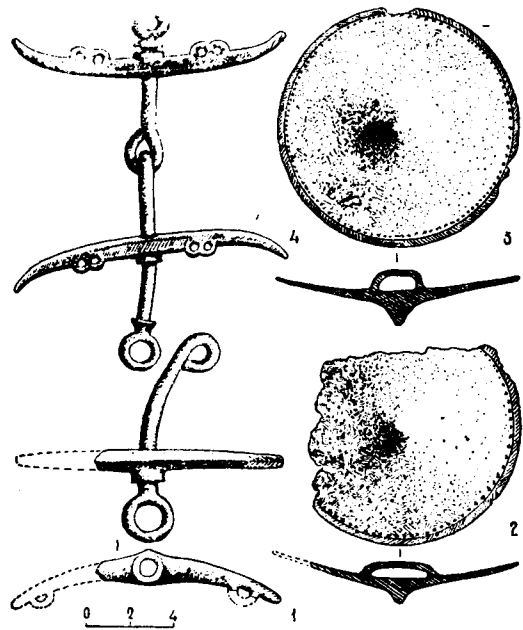
Кроме остатков двух погребенных и пары лошадиных черепов, характерных для могильников первой трети I тысячелетия, в погребении оказалось большое количество разнообразных изделий из бронзы, железа, глины и камня, изучение которых не только углубляет наши знания о материальном производстве и культурных взаимоотношениях рассматриваемого периода, но и расширяет возможности подкрепления и уточнения датировки соответствующего круга памятников.

Кроме богатого керамического комплекса из 16 сосудов, отличающихся крупными размерами, изящной моделировкой, сложной орнаментацией, выведенной рельефными, лощеными, резными геометрическими узорами, в «каменном ящике» Кировакана обнаружена весьма характерная для раннеурартского периода группа предметов вооружения. Она состоит из фрагмента рукояти серповидно изогнутого ножа урартского типа с гвоздиками для

прикрепления деревянных пластин рукояти (табл. XXI, 1), железного акинака (табл. XXI, 2), бронзовой стрелочки (табл. XXI, 3) и железного наконечника копья с поврежденной короткой втулкой и длинным пером (табл. XXI, 4). При раскопках Астхадзорского могильника³⁴, датированного нами VIII в. до н. э.³⁵, наконечники копий описанного типа были встречены наряду с железными изогнутыми ножами, как в Кировакане, однотипными коваными наконечниками копий из бронзы и бронзовыми удилами, широко распространенными в Северной Месопотамии в IX—VIII вв. до н. э. Этого же типа железный наконечник копья был выявлен нами при исследовании погребения № 2 в урартском колумбарии Нор-Ареша, являвшемся местом захоронения воинов урартского гарнизона крепости Эребуни, датированной с помощью клинообразных надписей³⁶ времен царей VIII в. Аргишти и Сардури. Среди предметов типичного инвентаря этого погребения также оказались фрагменты изогнутых железных ножей и один из вариантов переднеазиатского типа удила, встречающихся как при раскопках урартской цитадели Тейшебаини³⁷, так и в изображениях ассирийских рельефов³⁸. Мы отметили наиболее четко датируемые урартские комплексы с описанным выше типом наконечников копья и изогнутых ножей, однако последние известны в огромном количестве из обследованных урартских городищ Вана³⁹ и

³⁴ Раскопки А. О. Мнацаканяна. Материал не опубликован.

³⁵ А. А. Мартиросян. Раскопки в Кировакане и некоторые памятники раннеурартского периода. «Изв. АН АрмССР», № 9, 1956, стр. 61—84.

³⁶ А. А. Мартиросян, А. О. Мнацаканяна. Урартский колумбарий Нор-Ареша (на арм. языке). «Изв. АН АрмССР», № 10, 1958.

³⁷ Находка 1957 г. не опубликована.

³⁸ G. Perrot. Chipiez. Histoire de l'Art., II, 1884, Paris.

³⁹ G. F. Lehmann-Haupt. Materialien zur älteren Geschichte Armeniens und Mesopotamiens, 1907, стр. . . .

Кармир-блур⁴⁰, а также из синхронных могильников местного населения Восточной Армении. Бытование этого типа изделий продолжалось в Армении до VII—VI вв., и особенно примечательные находки их были сделаны при обследовании погребений в ущелье Хртаноц⁴¹.

К подобной же хронологической установке (VIII в. до н. э.) приводит типологический анализ двух остальных предметов, время существования которых было резко ограничено по сравнению с железными наконечниками копий и ножами. Они встречаются как в урартских, так и в неурартских комплексах, но не переходят за грани IX—VIII вв. до н. э. Это специфической формы бронзовый наконечник стрелы слабо ромбического сечения, который имеет почти треугольную форму листа с прямыми заточенными усиками. Аналогичные или близкие формы наконечников стрел, литых или резных, были отмечены в комплексах Макарашена, Степанавана, в урартских памятниках северо-восточной Армении.

Наоборот, тип железных мечей или акинаков с бронзовыми частями рукояти и ножен был широко распространен на Древнем Востоке, в частности в Урарту и Ассирии. Вполне возможно, что однотипное закавказское оружие распространилось под влиянием металлургии Древнего Востока, однако местное широкое производство его в IX—VIII вв. до н. э. было неплохо налажено. Обоюдоострый акинак Кироваканского погребения имеет короткий железный клинок (дл. 3—4 см, шир. 3 см) с двумя бронзовыми гвоздиками в верхней части, предназначенными для закрепления бронзовых пластин рукояти или же цельного эфеса, которые были потеряны в процессе расчистки погребения разрушителями. От ножен акинака сохранились бронзовый продолговатый наконечник ромбического сечения с довольно

⁴⁰ Е. Б. Пиотровский. Кармир-блур. III, Ереван, 1950, рис. 32.

⁴¹ А. А. Мартиросян. Раскопки в Головино, табл. I.

грубым швом и бронзовая обкладка верхней части деревянных ножен, остатки которых сохранились на железном клинке в трех местах. Тип описанного нами оружия соответствует в общем образцам ассирийских акинаков или мечей, изображенных на многочисленных барельефах Лувра и Британского музея, представляющих ассирийских царей, вельмож, воинов и датируемых временем Ашшурнасирпала (884/3—858)⁴², Саргона (722/1—705)⁴³, Ашшурбанипала (668—626)⁴⁴. Как мы указали выше, к мечам рассматриваемого типа гораздо ближе стоят урартские железные мечи или акинаки двух вариантов, обнаруженные при раскопках крепости Тейшебаини. Два коротких меча с фигурной, частично бронзовой рукоятью, были обнаружены во временном жилище у западного фасада цитадели и в помещении № 10, около шлема царя Сардури (764—735)⁴⁵, третий, более длинный, меч оказался в помещении № 34 рядом со щитом, на борту которого была вычеканена надпись Аргишти I (786—764)⁴⁶. Обстоятельства находки этих мечей указывают на VIII в. до н. э., когда таковые могли распространиться широко и в Закавказье. Напомню, что остатки ножен, покрытые бронзой, были встречены в рассмотренном выше погребении № 10 Норатусского могильника, вместе с изделиями, вполне аналогичными рассматриваемым. Кроме отмеченных выше железных мечей урартских памятников, Норатуса, Лалвара, Ворнака, Мингечаура и Самтавро, в фондах Государственного исторического музея Армении хранятся два бронзовых эфеса от железных мечей или акинаков. Морган правильно оценил возраст этих памятников путем установления убедительных параллелей в ассирийском материале VIII в.

⁴² Assyrische Skulpturen, табл. LXVI—LXVII.

⁴³ Perrot et Chipiez. Ук. соч., табл. 22.

⁴⁴ Там же.

⁴⁵ Б. Б. Пиотровский. Кармир-блур. I, стр. 38, рис. 19.

⁴⁶ Б. Б. Пиотровский. Кармир-блур. III, стр. 41—42, рис. 32.

до н. э.⁴⁷. Остается добавить, что железные мечи Армении представляются нам местным видом оружия, возникшего в период распространения его на Древнем Востоке.

С урартским материалом из крепостей Эребуни и Тейшебаини прочно увязывается также часть предметов украшения, которые обильно представлены в погребальном инвентаре богатой кироваканской гробницы. Речь идет именно о каменных бусах, замечательно отшлифованных и просверленных с одной или с двух сторон (табл. XXI, 5). Это шаровидные и цилиндрические бусы из сердолика и яшмы, бочковидные бусы из агата. Представлены здесь также бусы из голубой пасты и крупные дисковидные разделители с рубчатыми ребрами, которые вполне соответствуют бусам из погребений ущелья Хртаноц, Норатуса, Кахси и других комплексов VIII—VII вв. Остальные изделия группы украшений также не имеют аналогий в урартском материале и попадают весьма часто в погребальных памятниках Закавказья. К числу их относится пара бронзовых трубочек из листовой бронзы (толщ. 1 мм, диам. 1 см, длина 19 см, табл. XXI, 6) с пятью орнаментированными решеткой полосками. Точно такие трубочки были обнаружены нами в одном из больших сводчатых погребений VIII в. в Гехароте (№ 5), где, наряду с ними, оказались образцы чернолощенных сосудов, которые не отличались от описанных выше сосудов Кироваканского погребения. Несколько трубочек худшей сохранности было найдено при раскопках погребений IX—VIII вв. в Норатусе (погр. № 13 и пр.). Они представлены в сравнительно большом количестве также в материалах из могильника в ущелье Хртаноц (VII—VI вв. до н. э.), в закавказских погребениях эпохи поздней бронзы и раннего железа (Севан, Головино, «Редкин Лагерь», Ворнак, Лалвар, Триалети, Самтавро, Шамхор, Ханлар и пр.), а также на территории Север-

⁴⁷ J. de Morgan. Mission scientifique au Caucase. I, стр. 91—95.

ной Осетии, Дагестана и в предскифских могильниках Северо-восточного Кавказа (Хорохой и пр.). Функциональное назначение этих трубочек лучше всего иллюстрируется находкой Моргана в одном из «каменных ящиков» Мусиери⁴⁸. Здесь, у грудной клетки скелета, он обнаружил большое роскошное украшение, состоящее из бронзовых трубочек типа найденных в Кировакане, конусовидных подвесок, орнаментированных булавок и других изделий, соединенных между собою веревкой. Реставрация, данная Морганом, отражает, на наш взгляд, приблизительно верную картину, поскольку случаи обнаружения бронзовых трубочек и других составных элементов упомянутого комбинированного украшения теперь уже весьма многочисленны. Вполне вероятно, что составными частями его являются обнаруженные в Кироваканском погребении пластинчатые бронзовые подвески с отверстием в верхней части и малая бронзовая подвесочка с ушком.

В предметах украшения большую группу составляют замкнутые кольцевые браслеты различного диаметра (от 0,9 см, до 6,5 см, табл. XXI, 7—16), отлитые в глиняных или каменных формочках. Из 12 экземпляров вполне сохранилось 5, восстанавливается целиком 4, а у трех не хватает обломков. Все они имеют круглое сечение, замечательно полированную молочно-блестящую поверхность, как группа браслетов хртаноцской коллекции, и, судя по ломкости материала, содержат большой процент олова, сурьмы или других приплавов. Из того же материала изготовлено два плоских браслета с блестящей поверхностью и ажурной орнаментацией, состоящей из треугольников, направленных остриями в центр поля (табл. XXI, 17—18). Этот вариант плоских браслетов встречается в Армении впервые.

Замечательным образцом местного прикладного искусства является последний предмет группы украшений — широкий (12 см) по-

⁴⁸ J. de Morgan. Ук. соч., рис. 103.

Кармир-блур⁴⁰, а также из синхронных могильников местного населения Восточной Армении. Бытование этого типа изделий продолжалось в Армении до VII—VI вв., и особенно примечательные находки их были сделаны при обследовании погребений в ущелье Хртаноц⁴¹.

К подобной же хронологической установке (VIII в. до н. э.) приводит типологический анализ двух остальных предметов, время существования которых было резко ограничено по сравнению с железными наконечниками копий и ножами. Они встречаются как в урартских, так и в неурартских комплексах, но не переходят за грани IX—VIII вв. до н. э. Это специфической формы бронзовый наконечник стрелы слабо ромбического сечения, который имеет почти треугольную форму листа с прямыми заточенными усиками. Аналогичные или близкие формы наконечников стрел, литых или резных, были отмечены в комплексах Макарашена, Степанавана, в урартских памятниках северо-восточной Армении.

Наоборот, тип железных мечей или акинаков с бронзовыми частями рукояти и ножен был широко распространен на Древнем Востоке, в частности в Урарту и Ассирии. Вполне возможно, что однотипное закавказское оружие распространилось под влиянием металлургии Древнего Востока, однако местное широкое производство его в IX—VIII вв. до н. э. было неплохо налажено. Обоюдоострый акинак Кироваканского погребения имеет короткий железный клинок (дл. 3—4 см, шир. 3 см) с двумя бронзовыми гвоздиками в верхней части, предназначенными для закрепления бронзовых пластин рукояти или же цельного эфеса, которые были потеряны в процессе расчистки погребения разрушителями. От ножен акинака сохранились бронзовый продолговатый наконечник ромбического сечения с довольно

грубым швом и бронзовая обкладка верхней части деревянных ножен, остатки которых сохранились на железном клинке в трех местах. Тип описанного нами оружия соответствует в общем образцам ассирийских акинаков или мечей, изображенных на многочисленных барельефах Лувра и Британского музея, представляющих ассирийских царей, вельмож, воинов и датируемых временем Ашшурнасерпала (884/3—858)⁴², Саргона (722/1—705)⁴³, Ашшурбанипала (668—626)⁴⁴. Как мы указали выше, к мечам рассматриваемого типа гораздо ближе стоят урартские железные мечи или акинаки двух вариантов, обнаруженные при раскопках крепости Тейшебаини. Два коротких меча с фигурной, частично бронзовой рукоятью, были обнаружены во временном жилище у западного фасада цитадели и в помещении № 10, около шлема царя Сардури (764—735)⁴⁵, третий, более длинный, меч оказался в помещении № 34 рядом со щитом, на борту которого была вычеканена надпись Аргишти I (786—764)⁴⁶. Обстоятельства находки этих мечей указывают на VIII в. до н. э., когда таковые могли распространиться широко и в Закавказье. Напомню, что остатки ножен, покрытые бронзой, были встречены в рассмотренном выше погребении № 10 Норатусского могильника, вместе с изделиями, вполне аналогичными рассматриваемым. Кроме отмеченных выше железных мечей урартских памятников, Норатуса, Лалвара, Ворнака, Мингечаура и Самтавро, в фондах Государственного исторического музея Армении хранятся два бронзовых эфеса от железных мечей или акинаков. Морган правильно оценил возраст этих памятников путем установления убедительных параллелей в ассирийском материале VIII в.

⁴² Assyrische Skulpturen, табл. LXVI—LXVII.

⁴³ Perrot et Chipiez. Ук. соч., табл. 22.

⁴⁴ Там же.

⁴⁵ Б. Б. Пиотровский. Кармир-блур. I, стр. 38, рис. 19.

⁴⁶ Б. Б. Пиотровский. Кармир-блур. III, стр. 41—42, рис. 32.

до н. э.⁴⁷ Остается добавить, что железные мечи Армении представляются нам местным видом оружия, возникшего в период распространения его на Древнем Востоке.

С урартским материалом из крепостей Эребуни и Тейшебаини прочно увязывается также часть предметов украшения, которые обильно представлены в погребальном инвентаре богатой кироваканской гробницы. Речь идет именно о каменных бусах, замечательно отшлифованных и просверленных с одной или с двух сторон (табл. XXI, 5). Это шаровидные и цилиндрические бусы из сердолика и яшмы, бочонковидные бусы из агата. Представлены здесь также бусы из голубой пасты и крупные дисковидные разделители с рубчатыми ребрами, которые вполне соответствуют бусам из погребений ущелья Хртаноц, Норатуса, Кахси и других комплексов VIII—VII вв. Остальные изделия группы украшений также не имеют аналогий в урартском материале и попадают весьма часто в погребальных памятниках Закавказья. К числу их относится пара бронзовых трубочек из листовой бронзы (толщ. 1 мм, диам. 1 см, длина 19 см, табл. XXI, 6) с пятью орнаментированными решеткой полосками. Точно такие трубочки были обнаружены нами в одном из больших сводчатых погребений VIII в. в Гехароте (№ 5), где, наряду с ними, оказались образцы чернолощенных сосудов Кироваканского погребения. Несколько трубочек худшей сохранности было найдено при раскопках погребений IX—VIII вв. в Норатусе (погр. № 13 и пр.). Они представлены в сравнительно большом количестве также в материалах из могильника в ущелье Хртаноц (VII—VI вв. до н. э.), в закавказских погребениях эпохи поздней бронзы и раннего железа (Севан, Головино, «Редкин Лагерь», Ворнак, Лалвар, Триалети, Самтавро, Шамхор, Ханлар и пр.), а также на территории Север-

⁴⁷ J. de Morgan. Mission scientifique au Caucase. I, стр. 91—95.

ной Осетии, Дагестана и в предскифских могильниках Северо-восточного Кавказа (Хорохой и пр.). Функциональное назначение этих трубочек лучше всего иллюстрируется находкой Моргана в одном из «каменных ящиков» Мусиери⁴⁸. Здесь, у грудной клетки скелета, он обнаружил большое роскошное украшение, состоящее из бронзовых трубочек типа найденных в Кировакане, конусовидных подвесок, орнаментированных булавок и других изделий, соединенных между собою веревкой. Реставрация, данная Морганом, отражает, на наш взгляд, приблизительно верную картину, поскольку случаи обнаружения бронзовых трубочек и других составных элементов упомянутого комбинированного украшения теперь уже весьма многочисленны. Вполне вероятно, что составными частями его являются обнаруженные в Кироваканском погребении пластинчатые бронзовые подвески с отверстием в верхней части и малая бронзовая подвесочка с ушком.

В предметах украшения большую группу составляют замкнутые кольцевые браслеты различного диаметра (от 0,9 см, до 6,5 см, табл. XXI, 7—16), отлитые в глиняных или каменных формочках. Из 12 экземпляров вполне сохранилось 5, восстанавливается целиком 4, а у трех не хватает обломков. Все они имеют круглое сечение, замечательно полированную молочно-блестящую поверхность, как группа браслетов хртаноцской коллекции, и, судя по ломкости материала, содержат большой процент олова, сурьмы или других приплавов. Из того же материала изготовлено два плоских браслета с блестящей поверхностью и ажурной орнаментацией, состоящей из треугольников, направленных остриями в центр поля (табл. XXI, 17—18). Этот вариант плоских браслетов встречается в Армении впервые.

Замечательным образцом местного прикладного искусства является последний предмет группы украшений — широкий (12 см) по-

⁴⁸ J. de Morgan. Ук. соч., рис. 103.

⁴⁰ Е. Б. Пиотровский. Кармир-блур. III, Ереван, 1950, рис. 32.

⁴¹ А. А. Мартirosян. Раскопки в Головино, табл. 1.

яс из листовой бронзы (толщ. 1 мм), представленный также крупными фрагментами на рис. 85.



Рис. 85. Бронзовый пояс и деталь его из Кироваканского погребения

Точных соответствий этот пояс не имеет ни среди вещей лори-памбакского металлургического очага, ни в других комплексах, известных из раскопок разных районов Армении. Однако более или менее аналогичный пояс, приближающийся к нашему по геометрической разделке центрального поля, по витым и треугольным орнаментальным мотивам, происходит из более раннего «каменного ящика» сел. Ахпат (инв. 1309с), Алавердского района, с которым мы подробно ознакомились в VI главе.

Нам остается рассмотреть предметы конского убора Кироваканского погребения, которые представляют значительный интерес при изучении подобных же изделий из области урарто-ассирийской и закавказской археологии. В закавказских погребальных комплексах последней трети II тысячелетия (Лчашен, Артик и пр.) начала (Арчадзор—Ходжалы, Кедабек) и первой четверти I тысячелетия (Кацаган, Макарашен и пр.) встречаются богатые

комплексы предметов конского убора, которыми украшали аборигены своих верховых коней, приближая формы попоны, колокольчиков, удила, уздечки, металлических блях к древневосточным, и в период урартского владычества—к ассирийским и урартским. Некоторые из них являются привозными, другие изготовлены на месте, но все они принадлежат к типам, известным на Древнем Востоке. Кожанные, а вероятно также деревянные, части конского убора Кироваканского погребения утеряны навсегда, и мы не можем восстановить его полностью, однако для общего представления вполне достаточно и сохранившегося: пара бронзовых великолепных удили (табл. XXI, 19—20), несколько колокольчиков (табл. XXI, 21—23) и восемь хорошо сохранившихся бронзовых блях (табл. XXI, 24—30), которые встречаются лишь в богатых погребениях. Два конусовидных колокольчика с бортиком у нижнего края и остатками утерянных железных язычков изготовлены из молочно-блестящей полированной бронзы. Эти колокольчики не имеют близких аналогий в синхронных комплексах Армении. Замечательные параллели находит колокольчик больших размеров, отлитый из желтовато-блестящей бронзы. Ушко его, сделанное вместе с корпусом, имеет форму птичьей головки, под которой имеется отверстие очень незначительного диаметра для железного штифта язычка. Очень близкие типы колокольчиков изображены на многочисленных рельефах ассирийских дворцов I тысячелетия⁴⁹, наглядно повествующих о военных событиях, происходивших подчас на территории Армении (против урартов) или очень близких, сопредельных областей Малой и Передней Азии.

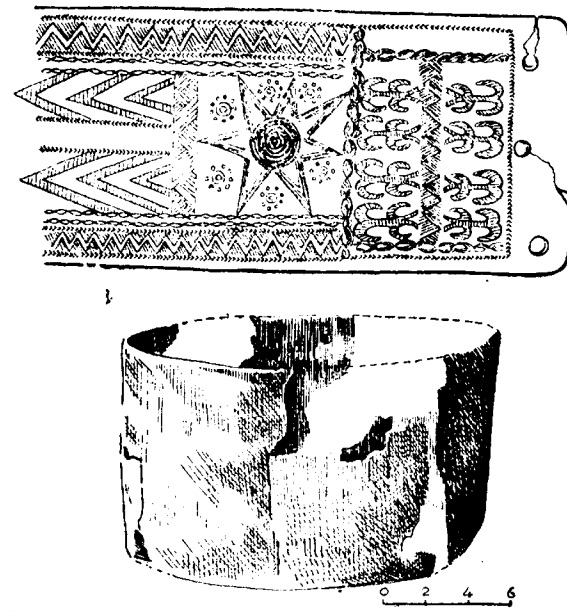
Гораздо более конкретные данные для определения возраста колокольчиков Кироваканского погребения предъявляют нам памятники урартской археологии. Бронзовый колокольчик описанного выше типа находился сре-

⁴⁹ Assyrische Skulpturen.

ди замечательных предметов алишарской урартской гробницы, на границе Ирана (коллекция Эрмитажа, 1859), наряду с очень характерными массивными колокольчиками, которые, помимо граненого рельефно-фигурного оформления поверхности, снабжены также короткими клинописными текстами царя Аргишти⁵⁰ (786—764 гг.). Еще более богатый комплект урартского конского убора, состоящий из большого числа разнообразных художественно оформленных вещей, был обнаружен в июне 1954 года при раскопках цитадели урартской крепости города Тейшебаини. Достаточно упомянуть, что находки эти, идущие на глубину от 0,40 до 2 м, состояли из 183 единиц крупных фигурных налобников (11 штук), нащечных продолговатых блях (20 штук) с надписями Сардури и Аргишти, одиннадцати пар бронзовых псалий с железными удилами, еще 10 пар таких же удили всего на два десятка (отделения) конницы, наиболее малой единицы урартской армии. К этому же комплексу примыкает 121 круглая бляха, с гладкой и узорчатой поверхностью, иногда с надписями Сардури (сына Аргишти), рассчитанная по шесть на каждого коня. Вместе с перечисленными частями конского убора найдено три колокольчика, один из которых повторяет описанную выше форму колокольчика Кироваканского погребения, второй, граненый—не отличается от алишарского и третий носит на себе остатки клинописного обозначения имени царя Сардури, правившего в VIII в. до н. э. (764—735 гг.)⁵¹. Хронологически еще дальше уводят нас колокольчики кироваканского типа, обнаруженные в 1952 году в помещении № 36 на Кармир-блуре вместе с налобниками и удилами, на которых помещены короткие надписи царя Менуа, правившего в конце IX в. и в начале VIII в. (810—786 гг.) до н. э.⁵²

⁵⁰ Б. Б. Piotrovskiy. Искусство Урарту, М., 1960.

⁵¹ См. дневник нач. Кармир-блурской экспедиции Б. Б. Piotrovskogo за 1954 г.

⁵² Б. Б. Piotrovskiy. Кармир-блур. III, стр. 43—44.

С расширением культурно-хозяйственных связей и с включением большей части территории Армении в политическую орбиту Урартского царства особенно интенсивно продвинулись те отрасли материального производства, которые были связаны с переоснащением и реорганизацией племенных отрядов, упорно сопротивлявшихся северной экспансии урартских войск. Поэтому особенно в памятниках VIII—VII вв. наблюдается значительное количество вещей (предметов вооружения, конского убора и т. п.) ассиро-урартского происхождения или же вещей, типологически сходных, но изготовленных на месте.

К числу таковых, кроме рассмотренных выше изделий, относится также пара бронзовых, очень тонко выработанных удили Кироваканского погребения. Они состоят из обычного типа мундштука с кольчатыми окончаниями и напускных изогнутых трензелей, снабженных двумя овальными петлями, поставленными перпендикулярно к стержню. Стержни трензелей имеют полусферические головки. Тип этих удили, особенно широко распространенный в Северной Месопотамии и в Армянском нагорье, имеет наибольшее количество вариантов, которые весьма точно датируются и отличаются друг от друга в незначительных деталях. Огромное множество их представлено в изображениях бронзовых обивок ворот Имгур-Бела (Балават), открытых Ормуздом Рассамом (1878) и дополнительно исследованных проф. Маллованом (1956). Здесь изображены, между прочим, походы царя Салманасара в Тушпу (860), Шуприю (854), в Урарту (857, 860) и сопредельные с ним области Передней (в южную Вавилонию 850, 851) и Малой Азии (Кархемыш 858), в северную Сирию (850) и в Сирию (849)⁵³. Однако из-за миниатюрности изображения Имгур-Бела трудно судить о деталях изогнутых удили времен Салманасара II (860—848 гг.).

Более отчетливо выведены они на рельефах дворца Синахериба в Ниневии, представ-

⁵³ Assyrische Palastreliefs, табл. 147 а, в, с, 148 а, в, с, 149а, в, с, стр. 13—17.

лявших конницу, боевые колесницы и другие рода войск при батальных сценах против эламитян. На изогнутых фигурных трензелях богато украшенных коней ассирийцев отчетливо видны даже концевые петли, прикрепленные к уздечке⁵⁴. Почти не отличаются от них бронзовые удила VII в., представленные на великопепных рельефах дворца Ашшурбанипала — царя-ученого, вдохновителя науки и искусства⁵⁵, злого охотника.

На некоторых изображениях этих рельефов четко прослеживаются, между прочим, контуры богатых налобных пластин, которые применялись в урартской коннице и представлены в вышеупомянутых материалах Кармир-блур с надписями урартских царей конца IX и VIII вв. до н. э. На них также хорошо прослеживаются бронзовые нагрудные ленты с горизонтальной или вертикальной разделкой. Одна из этих лент, обнаруженная на Кармир-блуре, состоит из двух частей, скрепленных шарниром (общ. длина около 80 см) и украшенных четырьмя выпуклыми полосками. На концах пластин сохранились следы клинописи в двух строках, содержащих, вероятно, имя царя Аргишти, сына Менуа, а также изображение лошадиной головы. Другая лента сохранилась хуже; она украшена тремя поясками, заполненными зигзагообразным орнаментом, снабжена пряжкой и двустрочной короткой надписью на концах: из крепости (дома оружия) Аргишти. Подобные ленты схематично изображены также на миниатюрных образцах урартского прикладного искусства (пояса Нор-Ареша⁵⁶, шлемы царей Аргишти⁵⁷ и Сардури)⁵⁸. Известные до сего времени памятники урартского прикладного искусства носят на себе схематичные изображения пешеходов, конников, колесниц в полной аму-

ниции, снаряжении и вооружении, которые все же не дают полного представления о морфологии вычеканенных форм, оставляя восполнение этого пробела богатым находкам памятников материального производства Кармир-блур. Это относится, в частности, и к удилам разобранного выше типа (Кировакан), разные варианты которых имеются ныне в коллекции древностей Кармир-блур. Наиболее ранние из них носят на себе надписи царя Менуа и могут быть датированы не позднее первой четверти VIII в. Они отличаются от кироваканских лишь тем, что вместо одинарных петель на концах трензелей имеют двойные петли и лишены полусферических головок трензелей. Морфологически вплотную примыкают к типу Кировакана несколько более поздние урартские удила упомянутых выше комплектов конского убора Кармир-блур, изготовленных, однако, из бронзы (трензеля) и железа (удила) и представленных почти в массовом виде⁵⁹.

Короткая клинообразная надпись с наружной стороны трензеля указанного типа позволяет датировать всю эту группу временем второй трети VIII в. (764—734 гг. до н. э.). В этой группе исключение составляет пара бронзовых удил, одни из которых имеют витые стержни и приближаются к ассирийским, другие имеют прямые плоские псалии с тремя прямоугольными вырезами и кривой закругленной головкой. Эти образцы, как и удила, обнаруженные нами в нор-арешском колумбарии⁶⁰, выявляют некоторые отличительные признаки по сравнению с кироваканскими, но принадлежат к тому же типу удил VIII века и стоят довольно близко к удилам погребения № 15 некрополя в Тепе-Сиалке⁶¹, откуда происходит также цилиндрическая ассирийская печать. Эти материалы, по-видимому, уточня-

ют датировку некрополя В, где выступает большое количество железных или комбинированных с бронзой вещей. Удила, аналогичные кироваканским, известны также из двух неурартских комплексов Восточной Армении. Одни из них были найдены в упомянутом выше Макарашенском погребении, другие происходят из сел. Бжни, Разданского района Армянской ССР. Последняя находка представлена частью железных удил (инв. 319/39), примыкающих типологически к вышерассмотренным, но выкованных вместе с мундштучной частью, как некоторые железные удила из Ассирии (Калху) и Урарту (Кармир-блур). Найденные вместе с железными удилами вещи из селения Бжни соответствуют комплексам вещей VIII в. до н. э., но не имеют достоверной документации. Отсюда происходят, между прочим, бронзовый пояс с витой орнаментацией, бронзовый листовой наконечник ножен железного кинжала (инв. 319/50), плоский браслет (инв. 319/26) с елочной орнаментацией поверхности, бронзовый кинжал позднего типа (инв. 319/47) и другие вещи, вполне соответствующие изделиям Кироваканского погребения⁶².

К вещам конского убора Кироваканского погребения принадлежат также 8 бронзовых умбонов-блях сплюснутоконической формы с шишечкой в центре и петель изнутри. Все они изготовлены из желтоватой бронзы, имеют одинаковые размеры и формы. О функциональном назначении их красноречиво говорят изображения упомянутых выше ассирийских рельефов⁶³. Здесь четко изображены круглые орнаментированные бляхи в полости грудной клетки животного с боков и в центре. В конце IX и VIII в. до н. э. гладкие и орнаментированные конские бляхи были обычны для урартской амуниции. Выше мы упомянули о наличии в инвентарях Кармир-блур более 120 по-

добных блях, одна из которых имела остатки надписи $mSAR_3-du-ri-še$ $mAr-giš-ti-ḫi-ni-l$. Среднего размера и мелкие выпуклые бляшки, гладкие и орнаментированные, были выявлены также среди предметов конского убора, обнаруженных в 1952 году в помещении № 36⁶⁴. Короткими клинообразными надписями царя Менуа (810—786) были снабжены здесь не только налобник и удила, но и оборотная сторона маленькой бляхи ($Ša-mMe-pu-a$ — «царя Менуа») ⁶⁵. Однако, несмотря на одинаковое функциональное назначение и конструкцию, коническая форма и наружная штриховка отличают кироваканские бляхи от урарто-ассирийских и совершенно идентифицируют их с умбонами Макарашенского погребения, что явно свидетельствует о местном их производстве.

Рассмотрение всех приведенных выше материалов позволяет установить, что кироваканский «каменный ящик» является характерным памятником культуры неурартского населения Армении эпохи урартской экспансии и мощного ассирийского культурно-экономического воздействия. Эти предметы, импортированные или изготовленные на основе древневосточных прототипов, являются эталонами, которые не только датируют погребальный комплекс VIII в. до н. э., но и указывают довольно недвусмысленно на перевооружение племенных дружин, которые оказывали все же упорное сопротивление урартским полчищам, вероятно, не только в силу приобретения нового более мощного оружия, но и в результате реорганизации племенных отрядов по принципу древневосточных воинских единиц. Глубокий интерес в этом смысле представляет один из упомянутых выше (рис. 65) бронзовых поясов Государственного исторического музея Армении, найденный у развалин средневековой крепости Лори-берд, недалеко от Степана-

⁵⁴ Там же, табл. 120, 122, 123, 129.

⁵⁵ Там же, табл. 83, 84, 85, 87, 89, 95, 96, 99.

⁵⁶ А. А. Мартиросян, А. О. Мнацаканян. Урартский колумбарий Нор-Ареша (на арм. яз.).

⁵⁷ Б. Б. Пиотровский. Кармир-блур. II.

⁵⁸ Б. Б. Пиотровский. Кармир-блур. I.

⁵⁹ Дневник Б. Б. Пиотровского за 1954 г.

⁶⁰ А. А. Мартиросян, А. О. Мнацаканян. Урартский колумбарий Нор-Ареша, табл. III.

⁶¹ R. Ghirschman. Fouilles de Siak, vol. III, pl. LVI.

⁶² А. А. Мартиросян. Раскопки в Кировакане и некоторые памятники раннеурартского периода. «Изв. АН АрмССР», № 9, 1956, стр. 73—74, рис. 12.

⁶³ Б. Б. Пиотровский. Кармир-блур. III, стр. 43—45.

⁶⁴ Б. Б. Пиотровский. Кармир-блур. III, стр. 43—45.

⁶⁵ См. дневник Б. Б. Пиотровского за 1954 г.

вана и датируемый X и началом IX в. до н. э. Судя по изображениям этого пояса, боевые отряды местных племен были окончательно оформлены в настоящую воинскую силу, оснащенную современной техникой.

Нам остается разобрать чрезвычайно интересный керамический комплекс Кироваканского погребения.

Наиболее характерную группу рассматриваемого комплекса образуют крупные и среднего размера одноручные кувшины (7 экз.) с шаровидным или несколько раздутым корпусом, снабженным сверху довольно низкой шейкой с широко отогнутыми красивыми краями. Круглоствольные дугообразные ручки этих сосудов имеют с наружной стороны вертикальное углубление, которое доходит до середины ручки в случае наличия перегиба. Весьма разнообразные варианты кувшинов с подобными ручками были обнаружены в погребениях VIII—VI вв. до н. э. (Хртаноц⁶⁶, Головино⁶⁷, Макарашен⁶⁸, Ленинанкан⁶⁹, Севан⁷⁰, Ахтала и пр.), а также при раскопках цитадели и жилых кварталов урартского города Тейшебаини, прочно датированных серединой VII и началом VI в. до н. э. Поздние варианты отмеченных сосудов (VII—VI вв.) характеризуются упрощенной моделировкой ручки (треугольная и четырехугольная ступенчатость прорези) и корпуса (замена рельефной орнаментации более унифицированной), в то время как более ранние отличаются тонкостью обработки глубоко дифференцированной поверхности сосуда. К этой ранней группе сосудов относится 5 кувшинов Кироваканского погребения, наиболее крупных

⁶⁶ А. А. Мартиросян. Раскопки в Головино. Ереван 1954, табл. XI, рис. 5—8; табл. XIII, рис. 23; табл. XX.

⁶⁷ А. О. Мнацаканян. О раскопках могильников в сел. Головино. КСИИМК вып. XV, стр. 62—71.

⁶⁸ А. А. Мартиросян. Раскопки в Кировакане и некоторые памятники раннеурартского периода. «Изв. АН АрмССР», № 9, рис. 2, 5.

⁶⁹ Его же. Макарашенское погребение конца VI в. (рукопись).

⁷⁰ Его же. Раскопки в Ленинанкане (рукопись).

и интересных среди известных образцов раннеурартской Армении. Два из них (табл. XXII, 1—2) представляют собою богато украшенные варианты кувшинов с лучистой орнаментацией рельефных дуг на плечиках. Погребальные комплексы северной части Армянского нагорья, точнее Алавердского, Дилижанского и Кироваканского районов Армянской ССР, выделяют огромное количество превосходно отделанных сосудов приведенного типа, что указывает на возможность наличия в этой области производственного центра особого типа гончарных изделий в течение определенного промежутка времени. Поэтому ближайшие аналогии кироваканских кувшинов закономерно происходят из погребальных памятников Головино, Ахталы, Хртаноца и Макарашена. Наиболее ярким из перечисленных является комплекс вещей из погребения № 2 в Головино⁷¹. Здесь, наряду с аналогичными кувшинами, был выявлен материал, характерный для VIII в. и сходный, с одной стороны, с инвентарями погребений ущелья Хртаноц и Лалварского массива, с другой — с материалом, известным по раскопкам урартских поселений. Остальные три кувшина выделенной керамической группы составляют новый вариант не менее выразительных образцов гончарного искусства своего времени (табл. XXII, 3—5). В первом из них особенно примечательны сочетание составных элементов предыдущих образцов, а также весьма оригинальная монументальная орнаментация верхней части корпуса. Мотивы орнаментации этого сосуда встречаются впервые на многочисленных образцах гончарного производства раннего этапа позднебронзовой эпохи (Гехарот, Кизил-кала, Артик и пр.), вновь применяются в производстве начала I тысячелетия и доживают до VII—VI вв. Последние образцы сильно модернизированных и упрощенных кувшинов этого типа и горшков, покрытых аналогичными узорами, были встречены при раскопках погребений в

⁷¹ А. О. Мнацаканян. Ук. соч.

ущелье Хртаноц⁷². Следующий сосуд (табл. XXII, 5) похож на предыдущий деталями шейки, ручки, нижней части корпуса и поясками, которые, в отличие от предыдущего, расположены тремя симметричными лентами от шейки до наиболее широкой части корпуса.

Последний образец рассматриваемого варианта (табл. XXII, 6) снабжен лишь двумя поясками, заполненными лощеным зигзагообразным орнаментом. Шейка и верхняя половина корпуса украшены сплошными вертикальными линиями, а нижняя половина сосуда лишена орнаментации. Все остальные детали повторяются.

К самостоятельному варианту сосудов описанного типа принадлежат два кувшина с прорезными ручками, несколько более меньших размеров (табл. XXII, 7), орнаментированных врезными концентрическими линиями до середины корпуса. Археологические фонды Государственного исторического музея Армении изобилуют подобным материалом, относимым к эпохе широкого освоения железа.

Таким образом, единая серия кувшинов Кироваканского погребения подразделяется на три подгруппы: вариант с дугообразным членением поверхности сосуда (2 экз.); вариант с горизонтальными поясками (3 экз.) и последний вариант с резными концентрическими линиями (2 экз.). При этом, хотя нет полной тождественности, даже в рамках одного и того же варианта, размеры, общая моделировка, манера выделки деталей и общность мотивов орнаментации заставляют признать в них не только локальную продукцию короткого промежутка времени, но дело рук одного лишь мастера.

Разнообразием отличается также группа горшков, состоящая из 6 экземпляров черных простых и лощеных сосудов, шаровидных или несколько более приземистых, с низко отогнутыми венчиками почти во всех случаях. Простые, разной величины, закопченные горшки с

⁷² А. А. Мартиросян. Раскопки в Головино, табл. X, табл. XI, 8.

широкой горловиной (табл. XXII) имеют однорядный или двурядный семячковый узор (табл. XXII, 8), а крупнейший из них снабжен еще смело вычерченной волнистой линией (табл. XXII, 9). Эти, как и остальные узкогорлые горшки (табл. XXII, 10—15) рассматриваемой группы (биконические, без орнамента и с линейной орнаментацией), имеют многочисленные аналогии в материалах доурартского и урартского времени, которые ничего особенно не дают для датировки памятника.

Часто встречаемый в могильниках Армении тип чернолощеных приземистых чаш с резной орнаментацией бортов представлен в Кироваканском погребении лишь одним экземпляром (табл. XXII, 16). Таковые попадают больше всего в погребения начала I тысячелетия, и в частности среди комплексов вещей IX—VIII вв. («Редкин Лагерь», Макарашен и пр.). Хронологически такое же положение занимает последний сосуд кироваканского комплекса: одноручный горшок (табл. XXII, 17) с узкой высокой шейкой, лощеными вертикальными линиями, проведенными по центру корпуса. Фрагменты аналогичных сосудов обычны для доурартских слоев и урартского материала Кармир-блур.

Среди керамических изделий Кироваканского погребения наибольший интерес представляет уникальная находка глиняного очажа-жаровни (табл. XXII, 18), имеющего многочисленные этнографические параллели в селах Ленинанканского и других районов, где они бытовали до последнего времени под названием *Բաղար* («Тахар»). Очажная часть предмета представляет собою приземистый широкий цилиндр с открытой верхней частью и плоским дном. Кроме широкого проема в передней части и трех, полых внутри, ножек с боковыми отверстиями для перевертывания и освобождения дна от золы, очажок не имеет других деталей. Внутренняя поверхность стенок предмета сильно закопчена. Сам он изготовлен из черной глины, сверху имеет широкий пояс из четырех концентрических врезных линий и

белесую патину. На таких очагах в древности варили еду, жарили мясо, ими отапливали помещение. Уникальный образец древнего глиняного очага не имеет параллелей в археологических материалах Армении и Кавказа. К находке Кировакана несколько приближаются крупные, очень грубые фрагменты низких глиняных жаровен и очагов в доурартских слоях Кармир-блур, формы которых не поддаются полной реконструкции.

Таким образом, богатый погребальный комплекс Кировакана является характерным памятником культуры раннеурартского периода, сочетающим наиболее типичные виды продукции материального производства культуры урартов и неурартской части населения северной Армении.

Изучение инвентаря урартских могильников, появившихся в Восточной Армении в конце IX и VIII вв. до н. э., указывает на проникновение закавказского элемента в материальную культуру урартов. В этой связи незаурядный интерес представляет малаклинский урартский колумбарий, отнесенный Б. А. Куфтиным к первой четверти I тысячелетия. В погребениях его, наряду с красноощеными чашами и гидриями урартского производства, представлена керамика, сопоставляемая с архаичными сосудами из местных погребений начала I тысячелетия. Чрезвычайный интерес представляет то обстоятельство, что местный закавказский элемент наблюдается также в обряде погребения. Обнаруженный в одной из гробниц человеческий костяк, в отличие от всех других, не носил никаких следов кремации. Среди медной посуды колумбария также выделялись урартские и местные образцы. Вместе с ребристой фиалой урартского производства в малаклинских погребениях оказалась бронзовая ситула кавказского типа. Она имела ручку, украшенную головкой животного с длинными ушами. Б. А. Куфтин отметил уже наличие аналогичных образцов среди материалов из могильников Рутхи (Северная Осетия), лечхумского клада (Западная Грузия),

колхидо-кобанской бронзы и других мест, акцентируя при этом назначение их в деле объединения материалов колумбария с культурой Кавказа.

Неоднократные находки ручек от аналогичных бронзовых сосудов в урартской крепости Тейшебаини⁷³ позволяют установить, что подобные сосуды широко применялись в быту урартов. При этом, если прежде были сомнения в вопросе их происхождения, то последние массовые находки таковых и соответствующие исследования советских археологов показали кавказское их происхождение. В 1950 году в сел. Брили (Рача) Г. Ф. Габеджишвили обнаружил до 50 днищ и ручек, украшенных звериными головками. В специальном своем исследовании Е. И. Крупнов показал, что «вся горная зона центрального Кавказа по ту и другую сторону Главного Кавказского хребта, богатая меднорудными и полиметаллическими месторождениями, и являлась основной областью производства этих специфически кавказских сосудов. Отсюда эти сосуды попадали в Армению и в Азербайджан, в Прикубанье и даже на Украину⁷⁴.

Некоторые другие предметы из урартского колумбария указывают на связи с районами Передней Азии. К числу таковых принадлежат бронзовые львиноголовые браслеты, широко распространенные в Луристане, а также бронзовый пояс из кованого листа с выбитой точечной орнаментацией. Подобного рода пояса были распространены в Луристане и Курдистане в конце II и начале I тысячелетия, но особенно многочисленные образцы их встречаются в Армении в инвентаре местных (Ленинакан, Хором, Боржом и др.) могильников и урартских поселений (Кармир-блур)⁷⁵. Путем специального изучения можно будет

⁷³ Б. Б. Пиотровский. Кармир-блур, I, стр. 92—93, рис. 60.

⁷⁴ Е. И. Крупнов. Жемталинский клад. М., 1951, стр. 29—32.

⁷⁵ Б. Б. Пиотровский. Кармир-блур, II, стр. 36—37, рис. 19.

установить, что Восточная Армения являлась центром производства упомянутых поясов.

На широкие связи с Загро-Эламским миром указывают также многочисленные другие находки на Южном Кавказе и, в частности, в Армении.

Речь идет о найденных в Ани, Алигрыхе, Мхарте и в Куши железных мечах, снабженных бронзовыми рукоятками. Все эти мечи почти не отличаются от талышских образцов, опубликованных Морганом. Клинки их выделаны из железа, а бронзовые фигурные эфесы состоят из четырехгранного, иногда орнаментированного стержня, вильчатого основания и навершия с волютами. Вещи, обнаруженные вместе с анийским эфесом, плоский наконечник стрелы рассмотренного нами типа, массивные бронзовые браслеты, огромное железное копье намекают на то, что производство этих мечей нужно отнести к раннеурартскому времени. Более четкую картину на этот счет дает кушинский комплекс (Грузия), состоящий из талышского типа рукояти меча, черенковых плоских наконечников стрел и куполовидных наверший, весьма характерных для раннеурартского периода.

Описанный тип закавказских мечей генетически связывается с талышским типом, характерным, по наблюдению Морганом, для периода раннего железа. Однако прототипы их как в Талыше, так и в Армении восходят к эпохе поздней бронзы. К концу медно-бронзовой эпохи относится бронзовый меч указанного типа, обнаруженный в Кировакане в 1935 году вместе с черенковыми бронзовыми наконечниками стрел и плоским топориком с боковыми выступами. Куфтин с полным основанием сопоставлял этот меч с луристанским.

Интенсивные культурные связи и взаимоотношения с многими районами Передней Азии прослеживаются достаточно четко как по археологическому материалу, так и по письменным источникам начала I тысячелетия до н. э. Богатые находки, сделанные недалеко от Урмийского озера (сел. Гуши, Салмасского

района) и в Иранском Курдистане (Саккыз), хорошо увязываются с памятниками материального производства Закавказья и Урарту. Особо примечательны в этом отношении пояса, покрытые «плетеными» ячейками, расположенными в трех рядах. В этих ячейках изображены фигуры животных. Основная группа подобных поясов локализуется на территории Армении (Кармир-блур, Заким, Апи-Пемза).

Особенно важна находка замечательного пояса описанного типа в одной из гробниц Алтын-тепе, в сердцеvine древнеармянской области Ерзнка. Находки клинообразных урартских надписей царей VII в. и замечательные комплексы изделий урартского производства не оставляют сомнения в урартском происхождении поясов упомянутого выше типа.

Многие из упомянутых областей Передней Азии постоянно или временно входили в состав Ванского царства, поэтому нет ничего удивительного в интенсивности и длительности означенных выше культурно-экономических связей.

Для исследуемого нами раннеурартского периода значительный интерес представляют также открытые ныне в Севанском бассейне могильники, расположенные на западном побережье озера сверху донизу и характеризующие синхронную культуру второго металлургического центра. К сожалению, большинство этих материалов остается до сих пор неопубликованным и недоступным. Публикация незначительной части севанских материалов дана лишь в статье А. Мнацаканяна (СА, XXIII), посвященной результатам раскопок в окрестностях сел. Мухан и Цамакаберд на осушенной территории оз. Севан в 1951—1952 годах.

Материалы из Мухана и Цамакаберда должны быть датированы именно IX—VIII вв. до н. э.

Рассмотрим некоторые из упомянутых комплексов.

Сравнительно большое количество вещей оказалось в пятой гробнице Цамакаберда, заключавшей скорченное захоронение с керами-

кой, железными, бронзовыми и сурьмяными изделиями.

Среди многочисленных глиняных сосудов гробницы особенно выделялись представленные 11 экземплярами фрагментированные глубокие лощеные миски, аналогичные с сосудами II макарашенской гробницы, и биконической формы узкогорлые сосуды, характерные для культуры раннеурартского периода. Такие встречаются в Кармир-блурском, Ленинанканском и многих других могильниках. Более того, найденный здесь железный кинжал с типичной бронзовой обоймой у основания рукояти повторяет форму бронзовых прототипов с ажурными набалдашниками и не отличается от приведенных выше многочисленных железных кинжалов, сопровождаемых плоскими наконечниками стрел и железными ножами с загнутым кверху носиком. Среди предметов украшения особенно примечательны сурьмяные браслеты переходного периода, а также браслет из железа, которые появились впервые в комплексах X—IX вв.

Инвентарь муханских гробниц подтверждает предложенную нами датировку. В гробнице № 3 у каждого из трех лежавших скелетов на руках было по бронзовому браслету, у шеи одного из лежавших оказались агатовые бусины, у ног второго скелета — знакомого нам типа железный нож, имеющий несколько аналогий в самом Муханском могильнике.

В гробницах Мухана нет ни единого предмета, дающего основания для отнесения Муханского могильника к X в. до н. э. Наоборот, некоторые его предметы связываются с вещественными памятниками VII в. до н. э. Я имею в виду форму одного из железных ножей, широко распространившихся в VII—VI вв. до н. э., а также комплекс бус из гробницы № 2, среди которых имеются бусы в виде «домино», характерные для VIII—VI вв. до н. э. (Кармир-блур, Хртаноц, Хором, Ленинанкан, Триаleti и т. д.). В упомянутой гробнице были найдены также сурьмяные, бронзовые браслеты, цилиндрической формы бронзовый вток,

которые встречаются в массовом порядке в материалах IX—VIII вв. и почти не попадают в VII—VI вв. Бронзовые наконечники копий (4 шт.), обнаруженные в пятой гробнице Мухана, также типичны для памятников указанного периода. Их аналогии зафиксированы в Астхадзорском могильнике Мартунинского района (бассейн оз. Севан) вместе с железным инвентарем и предметами ассирийского типа, относящимися к IX—VIII вв. до н. э.

Таким образом, нам представляется убедительной синхронизация могильников Мухана и Цамакаберда с отнесением их к раннеурартскому периоду (конец IX—VIII вв. до н. э.).

В этом нас убеждает особенно анализ упомянутого выше астхадзорского богатого комплекса, сочетающего почти все характерные виды рассмотренных выше изделий, представленных здесь в однотипной фабрикации в бронзе и железе, а также наличие в комплексе предметов ассирийского типа с определенной датировкой.

Мы не останавливаемся на характеристике железных (1908/46) и бронзовых (1908/40) однотипных кинжалов с бронзовыми набалдашниками и обоймами, или же ножей и обсидиановых наконечников стрел с выемкой у основания, которые были многократно описаны и упомянуты в рассмотренных выше комплексах. Отметим лишь, что, в отличие от других комплексов, здесь появляются бронзовые и железные однотипные наконечники копий (1908/73, 1908/57, 1908/41), змеиноголовый массивный браслет, бронзовая диадема и несколько своеобразный бронзовый наконечник стрелы.

Для характеристики и датировки астхадзорских материалов особый интерес представляют предметы привозного характера или же связывающиеся генетически с переднеазиатской продукцией. К числу таких мы относим бронзовые удила, булаву (1908/80) и железный миниатюрный изогнутый кинжальчик с бронзовой рукояткой (1908/50).

Рукоятка кинжала, завершенная сверху шаровидной фигурой, оформлена уступами, образующими в центре ее выступающие диски. Она имеет сравнительно широкое вильчатое основание на месте соединения с железным клинком. Аналогичные кинжалы производились в Ассирии в массовом порядке. На многочисленных барельефах Лувра и Британского музея, где представлены ассирийские воины, вельможи и цари, изображено огромное количество аналогичных кинжалов и мечей. Они украшают поясицу царя Саргона (VIII в.) на рельефе из Хорсабада (Лувр)⁷⁶ и воинов на барельефе времени Ашшурнасирапала (885—860; Британский музей)⁷⁷. Производство этого типа мечей и кинжалов продолжалось в Ассирии также в VII в., что видно из рельефов Ашшурбанипала. Однако астхадзорскому кинжалу больше всего соответствуют изображенные на саргоновских рельефах образцы. Кинжалы и мечи этого типа, обнаруженные Морганом в Лалваре в большом количестве, не имели своих местных прототипов, но изготавливались на месте уже в VIII в. до н. э. (рис. 86). Морган заметил в свое время, что между самой древней и самой молодой группами кинжалов имеется еще промежуточная, аналогичная с ассирийской формой VIII в. до н. э.⁷⁸

Остальные предметы астхадзорского комплекса являются ассирийскими по происхождению и завезены в Армению путем обмена. К числу их принадлежат пара бронзовых удил и бронзовая булава (рис. 87, 1). В других комплексах Армении подобные удила не обнаружены. Среди разнообразных вариантов этого типа удил, найденных на территории Передней и Малой Азии (Ашшур, Египет, Палестина и Греция) и датированных концом II и началом

⁷⁶ Perrot et Chipiez. Histoire de l'Art, Assyrie. Paris, 1884, табл. 22.

⁷⁷ Assyrische Skulpturen, табл. LXVI—LXVII.

⁷⁸ J. de Morgan, Ук. соч., стр. 91—95, рис. 40—43.

I тысячелетия до н. э.⁷⁹, ближайшее сходство с астхадзорскими обнаруживают ассирийские удила IX—VIII вв. (рис. 87, 2). Такие удила изображены на барельефе времени Ашшурнасирапала II (885—860; Британский музей)⁸⁰, где, между прочим, показана система сирепления уздечки через пластинчатые продолговатые нащечники, аналогичные обнаруженным на Кармир-блуре. По справедливому замечанию Potratz'a, эти удила бытуют в Ассирии до VIII в.

Находки удил переднеазиатских типов сделаны в Армении неоднократно. Одним из вариантов указанного выше типа являются удила с пластинчатыми, несколько овальными трензелями простейшей формы, которые снабжены отверстиями в центре и на кончиках пластин. Эти удила известны в Армении по старым коллекциям из Эчмиадзинского музея. Подобно рассмотренному выше первому варианту эти удила имеют свои аналогии в раскопочном материале из Палестины, Египта, Ашшур и других мест, но опять-таки, больше всего соответствуют ассирийским удилам, обнаруженным в Ашшуре и изображенным на рельефах дворца Ашшурнасирапала II (IX в.).

Из районов Севанского и Алавердского происходит также пара бронзовых удил с дисковидными псалями (рис. 88, 1—2), которые примыкают к ранним образцам удил из Древнего Востока (Тель-эль-Амарна) (рис. 88, 3), Рас-Шамра (рис. 88, 4), Газа (рис. 88, 5), Армении (Лшачен, Артик) и Грузии (Квемо-Сасирети (рис. 88, 6), но представляют собою пережиточные их варианты с поздней датировкой.

Так же традиционно продолжают свое бытование в Армении бронзовые булавы распространенного в Верхней Месопотамии типа. К

⁷⁹ A. Potratz. Die Pferdgebisse des Zweistromländischen Raumes. Archiv für Orientforschung, B. XIV, H. 1—2, s. 3—6.

⁸⁰ Assyrische Skulpturen, табл. LXXXII, а также Perrot et Chipiez. Histoire de l'Art, Assyrie, рис. 236, стр. 562.



Рис. 86. Кинжалы, мечи и булава из Армении и Передней Азии

их числу относится булава с девятью ребрами-лепестками и центральной круглой втулкой. Близкая по форме бронзовая булава происходит из раскопок Лалаяна в Нор-Баязетском районе (рис. 86). В Государственном Эрмитаже хранится второй, известный нам предмет этого типа (ОВ 1971—20), отличающийся от нор-баязетского строением втулки, снабженной внешними нарезками. Вместе с этой палицей был обнаружен бронзовый эфес кинжала ассирийского типа с четырьмя выступающими дисками на стержне и полусферической головкой. В публикации материалов из Лалвара также имеется аналогичная рукоять.

Перечень ассирийского типа изделий не исчерпывается астхадзорскими вещами. В 1931 году из Эчмиадзинского музея в Государственный исторический музей поступили два бронзовых кинжала, которые, являясь продолжением более ранних кинжалов с рамочной рукоятью, не отличаются от кинжалов, украшающих поясицу вельможи, стоящего перед финиковой пальмой на барельефе времени Ашшурнасирапала II (885—860)⁸¹.

Мы рассмотрели некоторые археологические комплексы, характеризующие материальную культуру племен, населявших лишь часть территории Восточной Армении в раннеурартский период. Ареал этой культуры на данной ступени наших знаний невозможно ограничить. Находки аналогичных комплексов в смежных с Армянской ССР районах Закавказья указывают на широкое ее распространение. К числу упомянутых памятников принадлежат погребальные комплексы, обнаруженные Реслером в начале нашего столетия в Кедабек-Калакентском или в каком-то другом близлежащем к Армении районе⁸².

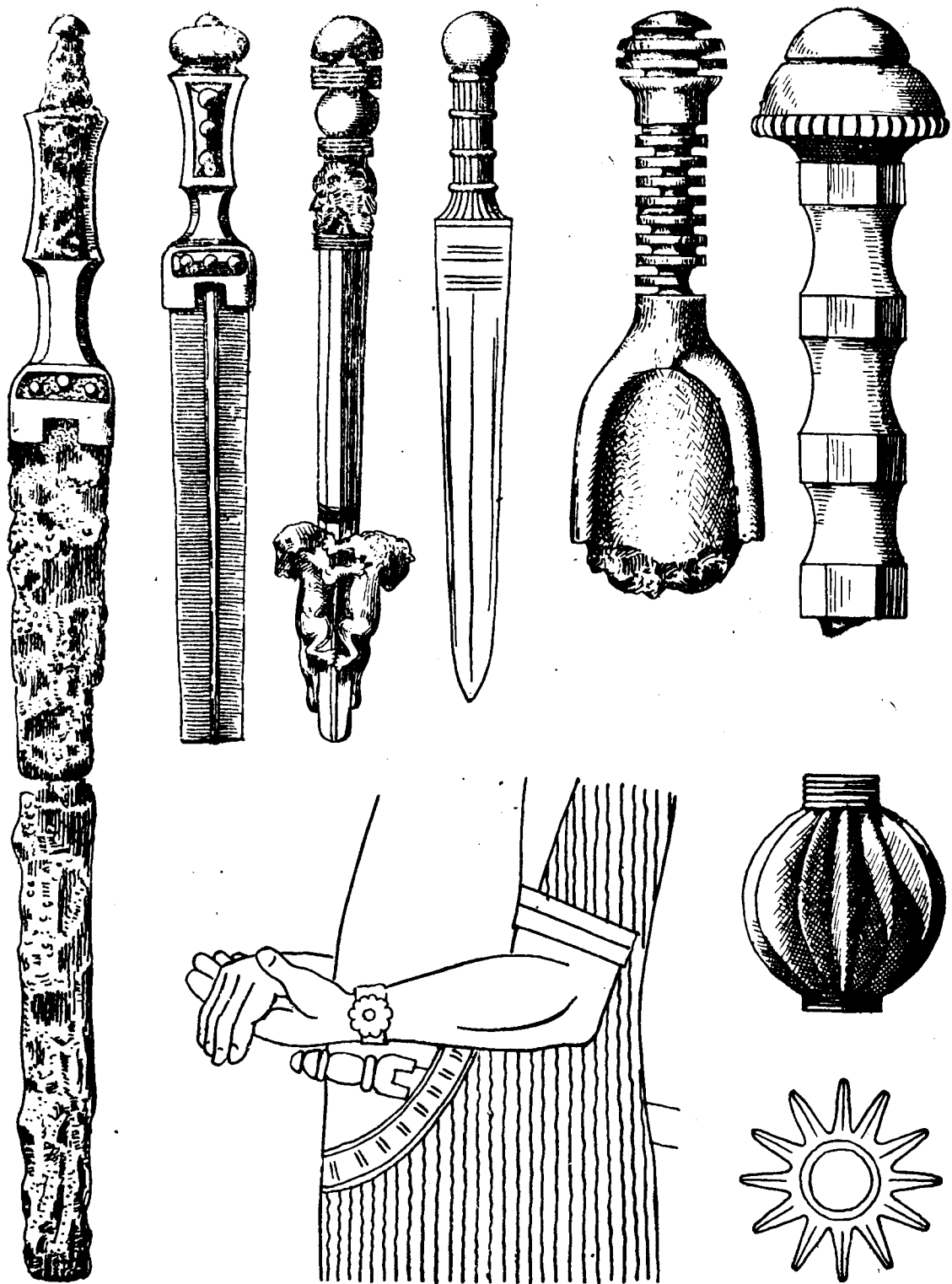
Инвентарь открытых здесь гробниц отличается теми же особенностями, которые определяют анализированные выше комплексы.

⁸¹ Assyrische Skulpturen, табл. LXXVIII—LXXIX.

⁸² Документация о раскопках не сохранилась. Материал хранится в отделе Гос. Эрмитажа.

Так, в гробнице № 54 оказались железные кинжалы знакомого нам типа, бронзовые ножны (инв. 3987/206; 3987/206) и средней ширины пояс из бронзового листа, орнаментированный сеткой, заштрихованными треугольниками и мелкими полуовальными линиями, которые особенно характерны, с одной стороны, для калакентских поясов и, с другой — для ахпатского и вообще северо-армянских поясов. В соответствии с этим один из ножен 54-й гробницы украшен геометрическими фигурами, вырезанными на поясе из этого же погребения. Другие ножны не имеют орнамента, но по средней их части проведена вертикальная рельефная полоска, а на конце горизонтально расположенные пояски.

Эта манера оформления ножен переходит к более поздним образцам, встречающимся нередко в могильниках VII—VI вв. до н. э. (Ворнак, Азизбеков).

Аналогичную картину мы наблюдаем на материале гробницы № 7, где найдены фрагменты ножен (3987/15) и железного кинжала севанского типа. Один из сохранившихся фрагментов верхней части ножен имеет горизонтальную разбивку поля, в отдельных поясках которого выведены волна, жгут или меандр.

Также прочно увязываются с вышерассмотренными раннеурартскими комплексами Армении некоторые из синхронных, очень ярких памятников Грузии, появившихся в последние годы. Наиболее выдающимся из них является богатый набор бронзовых и железных изделий, обнаруженных в 1959 году в селении Мелаани, Гурджаанского района Кахетии⁸³. Комплекс этот сочетает по несколько десятков бронзовых стрел, железных наконечников копий, бронзовых удил и нащечных блях от конского убора, характерные изогнутые ножи и фрагменты бронзовых поясов, которые полностью повторяют формы аналогичных ве-

⁸³ Мелаанский памятник Кахетии исследовал К. Н. Пицхелаури, любезно представивший нам свои материалы для ознакомления.



Рис. 88. Конские удила из Армении и Передней Азии



Рис. 87. Деталь ассирийского рельефа и удила из погр. Астхадзора

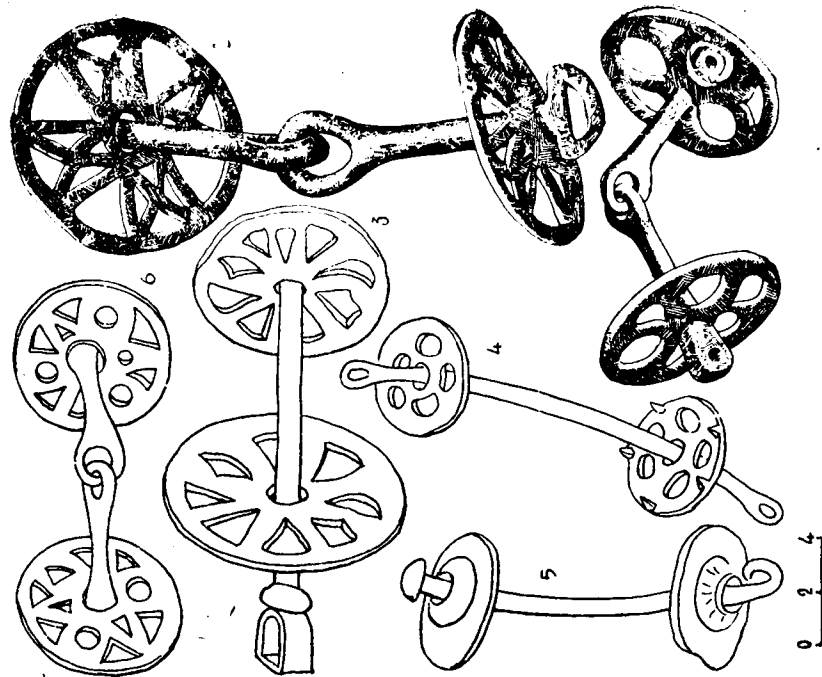

шей богатого погребения Кировакана (Жданово), а также массу наконечников копий из бронзы, ножей с загнутым вверх кончиком из железа, железных кинжальных клинков присеванского типа, столь характерные образцы которых были выявлены нами в других погребениях Кироваканского района (участок «Евклу»). Помимо перечисленных и прочих вещей, в мелаанском комплексе представлены мужские бронзовые статуэтки с рогом в руке или круглым щитом и кинжалом, которые, несмотря на отдельные отличительные признаки, вполне гармонируют с образцами прикладного искусства, обнаруженными в колоссальном наборе у консервного завода сел. Айрум, Ноябрьянского района Армянской ССР. Мелаанский памятник является пока одним из немногих на территории Грузии, но количество их непременно возрастет и представит возможность начертить более или менее точный ареал распространения раннеурартской культуры на Кавказе.

Несмотря на то, что рассмотренные выше археологические комплексы дают далеко не полную картину материальной культуры раннеурартского периода, разбор их позволяет все же сделать некоторые важные выводы.

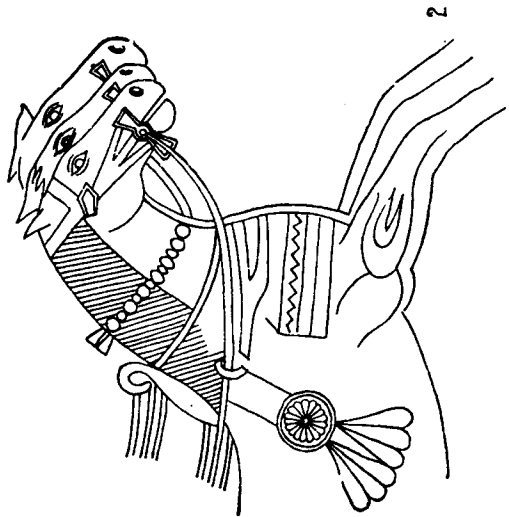
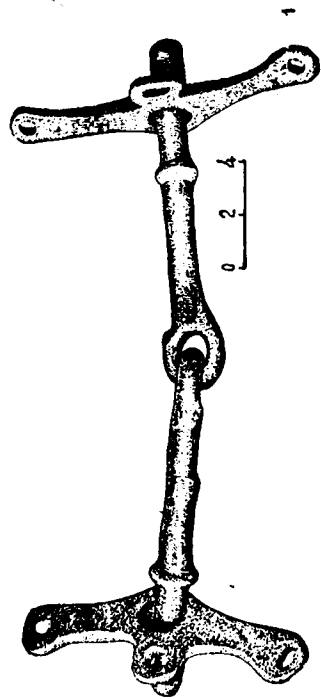
1. Культура Армении в IX—VIII вв. до н. э. закономерно развивается на основе культуры предшествующего этапа, времени раннего периода освоения железа, и наивысшего расцвета позднебронзовой индустрии.

Материальное производство указанного периода характеризуется сохранением ряда важнейших черт переходной стадии с утратой некоторых ведущих ее форм. Археологические комплексы IX—VIII вв. отличаются, например, отсутствием или редкостью бронзовых секир и ручных топоришков. Наоборот, в них выступают в массовом порядке аналогичные с урартскими плоские бронзовые стрелы, наконечники булав более упрощенной шаровидной или грушевидной формы, продолжают бытовать наконечники стрел из кремня и обсидиана и пр. Особенно важно отметить, что основными и массовыми

изделиями в этих комплексах являются железные ножи и кинжалы, повторяющие формы бронзовых прототипов. В отличие от бронзовых, однотипные железные кинжалы получают в добавок орнаментированные геометрическим узором ножны, сделанные из листовой бронзы. Это также является продолжением старой традиции в новой форме. Литые, с геометризованным узором сложные ножны позднебронзовой эпохи (Лчашен) заменены здесь легкими ножнами из листовой бронзы с деревянной подкладкой. Соответственно применена также орнаментация несколько более ранних или современных им бронзовых поясов.

Типичными формами оружия этого периода являются также кинжалы и большие мечи с бронзовыми частями рукояти, связывающиеся с переднеазиатскими формами. В эту группу входят и те железные мечи, эфесы которых имеют вильчатое основание и по этой своей особенности связываются с однотипными образцами Загро-Эламского мира.

Манера оформления рукояток пластическими частями бронзы была обусловлена неполным освоением технологии обработки железа. Подобное комбинирование различных металлов продолжается в Армении до конца VI в. до н. э. Предметы вооружения, изготовленные этим путем, были обнаружены в синхронных памятниках Луристана, Палестины, Малой Азии, а также в европейской индустрии раннего Гальштата.

2. Анализ вещественных памятников раннеурартского периода указывает на усиление урарто-ассирийского влияния и экспорта. В ряде рассмотренных нами комплексов четко выявляются предметы конского убора и железные изогнутые ножи урартского типа и удила с пластинчатыми псалями, импортированные из Ассирии или изготовленные на месте по древневосточным образцам.

В соответствии с этим в закавказских памятниках урартской культуры (Малаклю, Нор-



Рис. 89. Кинжалы из Армении и способ их ношения на ассирийском рельефе

Ареш, Ереван) наблюдается проникновение элементов местной культуры.

Усиливаются связи с восточными и юго-восточными районами (Талыш, Курдистан, Луристан) и, наоборот, ослабевают с западом.

3. Наиболее примечательным моментом в материальном производстве этой поры является резкий переход к железной индустрии, несмотря на то, что выделяемые железные предметы (кинжалы, ножи, копья, стрелы, фибулы с широкой дугой и др.) в формальном

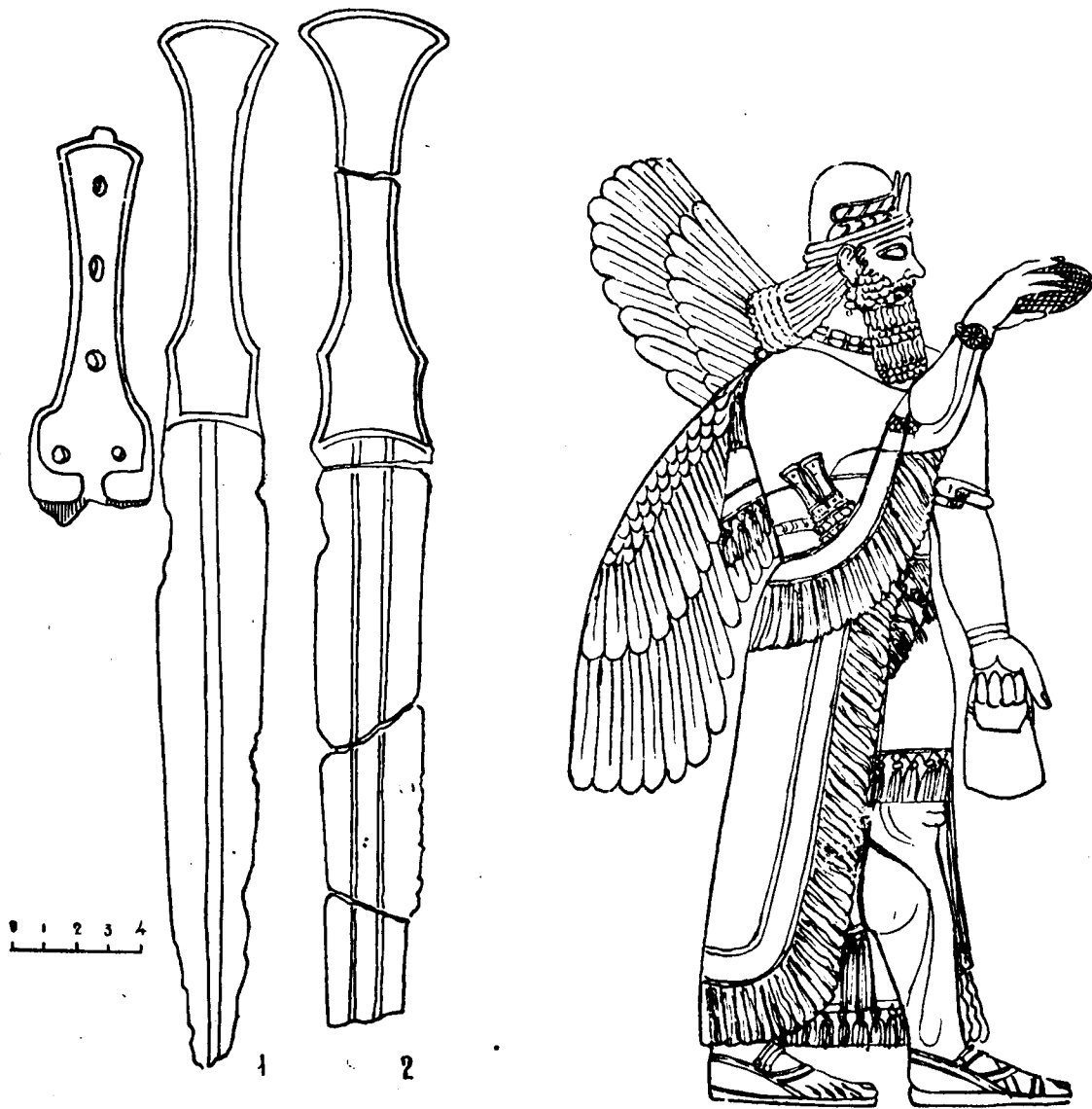
смысле являлись имитацией предметов высококоразвитой бронзовой индустрии.

Процесс освоения железа в Армении хронологически и по сути вполне соответствовал состоянию освоения железа в странах Передней Азии. В IX—VIII вв. до н. э. во многих производственных центрах Передней Азии предметы вооружения и сельскохозяйственный инвентарь изготавливаются из железа по образцам бронзовых прототипов. Эти наблюдения подтверждаются данными эпиграфических

памятников. Из надписи Ашшурнасерпала II на каменном монументе Тушхана (879 г. до н. э.) видно, например, что в IX в. до н. э. ассирийскими войсками применялись как железные, так и бронзовые орудия (топоры, кирки)⁸⁴. Напомним лишь, что некоторые ассирийского происхождения вещи приведенных выше комплексов датируются именно временем Ашшурнасерпала II (884/3—859 гг. до н. э.). В урартских клинообразных надписях подобного рода сведений нет, однако предметы труда и вооружения, обнаруженные при раскопках урартских городов VIII—VII вв., изготовлены исключительно из железа.

На огромное значение железа в хозяйстве Передней Азии в начале I тысячелетия указывает сравнительная таблица цен на серебро, бронзу и железо в Вавилонии. Из этой таблицы видно, что уже в VI в. до н. э. цена бронзы была вдвое дороже по сравнению с железом.

4. Рассматриваемый «смешанный» период, или I период широкого освоения железа, являлся кратковременным, что видно из малого числа археологических памятников по сравнению с памятниками предыдущей эпохи. Это объясняется общими для Передней Азии условиями развития железной индустрии и мощным

влиянием урартской культуры, ускорившим процесс освоения железа в Восточной Армении и в других областях Закавказья.

В целом, несмотря на мощное влияние древневосточной культуры, рассмотренные выше памятники представляют собой одну из ступеней развития материального производства железного века, несомненно более высокую по сравнению с этапом развития более начального освоения железа.

5. Носителями этой культуры являлись местные племена, создавшие высококоразвитую культуру конца II тысячелетия. Вопрос этнической принадлежности этих племен трудно решить. Гипотезы, появившиеся в новейшей урартоведческой литературе, содержат много ценного, но не могут считаться вполне обоснованными⁸⁵.

Определенно можно говорить лишь о единой культурно-экономической базе племен северо-восточной части Армянского нагорья и близлежащих их районов Закавказья, на основе которой они сплотились в крупные союзы племен, оказывавшие упорное сопротивление продвижению урартов на территорию южного и центрального Закавказья.

⁸⁴ Ассиро-вавилонские источники по истории Урарту. ВДИ, 1951, № 2, стр. 291—193, 626.

⁸⁵ Г. А. Меликишвили. Наири-Урарту. Тбилиси, 1954, стр. 115.

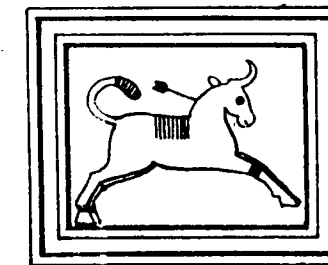

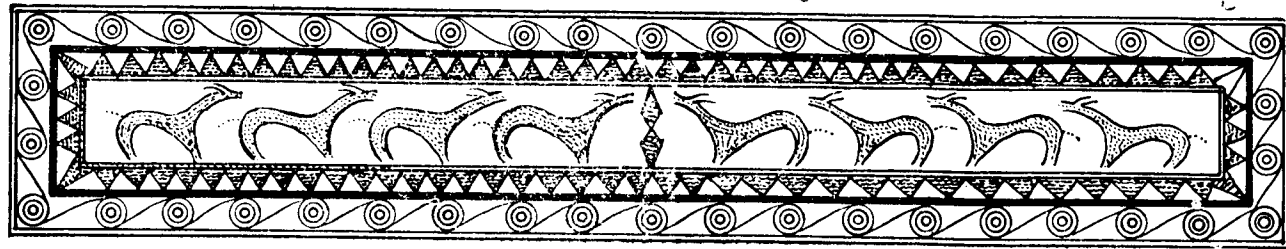

ЧАСТЬ II

Г Л А В А II

УРАРТСКИЕ ПАМЯТНИКИ АРАРАТСКОЙ РАВНИНЫ

(VIII—VII вв. до н. э.)

Несмотря на упорное сопротивление племен, населявших территорию современной Армянской ССР, Ванское царство не только продолжает экспансионистскую политику с целью расширения своих границ за счет северных областей, но и осваивает эти районы с помощью крупных мероприятий по сооружению ирригационной сети и созданию больших городов, военно-административных и хозяйственных центров Урарту, которые все более тесно связывают весь Кавказ с древневосточной культурной орбитой. При этом, несмотря на разные пути проникновения и продвижения урартских войск, основное внимание всех урартских царей сосредоточивается на завоевании и освоении Араратской долины, о чем свидетельствуют многочисленные надписи их, обнаруженные в Менухинили, Эребуни, Аргиштихинили, в городе «Бога Тейшебы» (Кармир-блур), и в других местах. Большое количество крепостей и других сооружений, воздвигнутых урартами, а также проведенные ими различные хозяйственные и политические мероприятия свидетельствуют о том, что урарты старались освоить плодородную долину Аракса в наикратчайший срок.

Окруженная со всех сторон высокими горами и орошаемая рекой Аракс Араратская

равнина представляла собой почти постоянно зеленый оазис, где обитало множество племен, занимавшихся земледелием и скотоводством. Одно из этих племен населяло северные отроги горы Арарат. По данным надписей царя Менуа (810—786 гг.), племя это называлось эрикуахи, предводителем его являлся некий Иркуа, резиденция которого находилась на месте сел. Ташбурун и называлась Лухиуни. Завоевав «царский город» Лухиуни в конце IX в., Менуа построил здесь крепости и назвал его городом Менухинили. Поселения племени эрикуахи были защищены малыми и большими крепостями со стороны отрогов Арарата. Об этих крепостях Ивановский пишет: «Таких крупных крепостей нам не приходилось встречать более не только в местностях, лежащих около Арарата, но и вообще в Закавказье» (МАК, VI, стр. 59). Район Ташбуруна являлся настолько укрепленным и недоступным, что в трех надписях, касающихся покорения города Лухиуни, говорится о завоевании «царского города», которым никогда никто не овладевал... (УКН, 30, 34, 35). Анализ беглого отчета ташбурунской экспедиции показывает, что при изложении результатов раскопок в окрестностях Ташбуруна Ивановский допустил ряд ошибок, препятствующих конкретному и пра-

вильному пониманию характера поселений и их социально-этнической основы.

По мнению Ивановского, обследованный им «город» (Лухиуни) «должен (был) занимать собою не менее 10—12 верст в округности» (стр. 52), в то время как упомянутые в урартских надписях города занимали всего несколько десятков гектаров площади и представляли собою селища—поселения определенных групп населения. Очевидно, при обследовании Ташбурунского района исследователь обнаружил следы нескольких поселений, а возможно и следы средневекового города Цолакерта.

Одно из них находилось неподалеку от места находки ташбурунской надписи, у возвышенных холмов с базальтовыми урартскими постройками религиозного назначения.

Более обширное поселение племени эрикуахи располагалось на расстоянии 3 км к юго-востоку от Ташбуруна. Здесь Ивановский обнаружил гражданские и религиозные урартские сооружения, а также кварталы жилищ, не относящиеся к строительной и архитектурной культуре урартов.

К востоку от большого поселения на расстоянии 1,5 км были обследованы разрушенные жилища другого поселения, где совершенно не оказалось урартских построек.

Таким образом, не остается сомнения, что «страна» племени эрикуахи являла собою ту же картину, что и «страны» удри-этиунских или этиунских племен. Она имела много поселений, мощных крепостей и защищала подступы к Араратской равнине с юга.

По данным урартских надписей, Менуа покорил племя эрикуахи и поощрил предводителя его. Можно полагать, что эрикуахцы продолжали жить в этом районе, хотя после завоевания города Лухиуни Ташбурунский район стал первым и основным урартским плацдармом на Араратской равнине.

Преемнику Менуа, царю Аргишти I (786—764 гг.), удалось перейти на левый берег р. Аракс и покорить «страну» Аза[ни] (от Ок-

темберяна до Еревана). В одной из надписей этого царя, обнаруженной в Армавире (УКН, 142), сохранилось ценное сведение о том, что царь Аргишти основал здесь город Аргиштихинили. Об этом имеются сведения также в Хорхорской летописи (127, IV) и в надписи Сурб-Саака (128).

На высоком, труднодоступном Армавирском холме сохранились развалины построек урартского города, сооруженных из тесаного и колотого базальта, с остатками сырцовых кладки на верхних частях стен. Второе крепостное здание с великолепными террасами, оборонительной внешней оградой и множеством крупных помещений внутри отчетливо наблюдается на более приземистом холме, называемом «Давти блур». Развалины огромного города простираются длинной цепью между этими крепостями на протяжении 2—3 км. При этом даже без заступа археолога здесь можно вычертить точную планировку городских улиц и переулков, больших и малых зданий различного назначения. На площади не менее 400 га обильно попадает чисто урартский археологический материал. Судя по внешним признакам Аргиштихинили представлял собою настоящий урартский город с многочисленными укреплениями, замечательными сооружениями гражданского и религиозного характера. Если Менухинили являлся, по сути, завоеванным городом Лухиуни, переименованным урартским царем после возведения здесь нескольких не совсем крупных сооружений, то Аргиштихинили был построен по четкому единому плану, вероятно исключительно для урартского населения. Город этот был построен в сердцевине Араратской равнины и представлял собою военно-административный, религиозный и хозяйственный центр этой богатой области. В пределах Аргиштихинили обнаружено 15 надписей Аргишти I и Сардури II, рассказывавших об их строительной деятельности.

Строительство многочисленных сооружений военного-стратегического и религиозного ха-

рактера, а также проведение многочисленных оросительных каналов в «стране» Азани являлись важнейшими мероприятиями, направленными против военного потенциала азайского племени или племен, а также на экономическое их закабаление.

При интерпретации одной армавирской фрагментированной надписи, упоминающей какие-то категории людей из племени аза, а также «хлеб» (в поле), «мясо», «бык» и др., Г. А. Меликишвили зорко подметил, что, по всей вероятности, документ этот является актом, устанавливающим долю царя или количество приношений зерном, мясом и т. д. для царя от разных категорий населения страны Аза, которому Аргишти провел канал (см. 127, IV, ВДИ 1953, № 3, стр. 271).

Кроме крупных стратегических и административно-хозяйственных центров, урартские цари основали в различных районах Араратской области не крупные поселения с крепостями — военно-опорными пунктами, окаймляющими эту обширную долину взаимосвязанной цепью надежных укреплений.

Одним из подобных военно-опорных пунктов Араратской равнины являлось поселение села Арагац (бывш. Хзнауз), Эчмиадзинского района, расположенное между крупными урартскими городами Аргиштихинили, Тейшебаини и Эребуни на стыке тракта, ведущего в Ширакскую равнину через г. Арагац и в присеванские районы через Араратскую равнину.

По предварительным подсчетам архитектора К. Л. Оганисяна¹, урартское поселение Арагаца занимало не более 10—15 га площади, застроенной мелкими домами типа рядовых построек города Тейшебаини и огражденной крепостной стеной, следы которой прослеживаются на дневной поверхности. Над территорией поселения, на выступах мощных ба-

¹ О крепости Арагаца см. Т. Тораманян. Материалы по истории армянской архитектуры. Ереван, 1942, стр. 33—34; К. Л. Оганисян. Урартское поселение в сел. Арагац. «Изв. АН АрмССР», № 4, 1958.

зальтовых скал возвышалось четырехугольное здание цитадели с мощными угловыми башнями и равномерными мелкими контрфорсами. Цитадель отделялась от поселения узким двором, который примыкал к ней с западной и южной сторон и был огражден довольно мощной оборонительной стеной со входом и широким пандусом в северо-западной части. По мнению исследователей, здание цитадели состояло из двух этажей, с подчиненным композиционным решением планировки первого этажа. На втором этаже размещались, вероятно, официально-парадные и жилые помещения начальства урартского гарнизона. От этого этажа ничего не сохранилось. Сравнительно лучше сохранились помещения первого этажа, устроенные по типу складских и хозяйственных сооружений других крепостей Араратской равнины. Это квадратные или четырехугольные узкие комнаты служебного назначения и, редко, более обширные помещения, снабженные центральным или пристенными пилонами.

Первый этаж цитадели имел не более 20 подобных помещений, второй этаж состоял, вероятно, из меньшего числа более крупных помещений. Для сравнения масштабов различных урартских поселений достаточно указать, что один из жилых домов города Тейшебаини имел 40 замечательных помещений жилого и хозяйственного назначения, а на первом этаже цитадели этого же города размещалось 120—150 помещений с площадью от 10 до 100—200 и 300 квадратных метров. Одно только это обстоятельство недвусмысленно указывает на то, что урартское поселение Арагаца не могло иметь крупного административно-хозяйственного значения и что оно являлось одним из многих сторожевых охраняемых пунктов периферии Ванского царства, следы которых выявляются все больше и больше на территории Советской Армении (рис. 90, реконструкция).

Конечно, урартская верхушка не ограничивалась мероприятиями военно-тактического характера.



Рис. 90. Цитадель Арагаца. Реставрация (по К. Л. Оганисяну)

Радикальная экономическая политика урартов в «стране» Аза[ни], в других районах Араратской равнины и на территории всего Армянского нагорья сопровождалась более коренными и гибкими мероприятиями религиозного и политического характера. Усмирению аборигенов содействовало, по-видимому, перемещение этнически разных племен, к которому прибегали в каждом необходимом случае. Одно такое сообщение имеется в Хорхорской летописи Аргишти I: «По велению бога Халди Аргишти, сын Менуа, говорит «город Эребуни я построил для могущества страны Биаинили (и) для усмирения (?) вражеской страны. Земля была пустынной (?) (и) ничего там не было (раньше) построено. Могучие дела там я совершил. 6 (?) тысяч 600 воинов стран Хате (и) Цупани я там поселил» (УКН, 127, II).

Цитадель города Эребуни была возведена в юго-восточной окраине современного города Еревана в 782 г. до н. э.², в пятом году правления Аргишти I. К тому же году относит летопись победу над страной Кисхуни, на северо-западном побережье оз. Севан, и поселение в новом городе Эребуни пленных, захваченных до северного похода, в приевфратских странах

² Ն. Վ. Հարությունյան, Երևանի հիմնադրման հարցի շուրջը, Գաղտնաբանության հանգես, 1959, № 2—37, էջ 78—96.

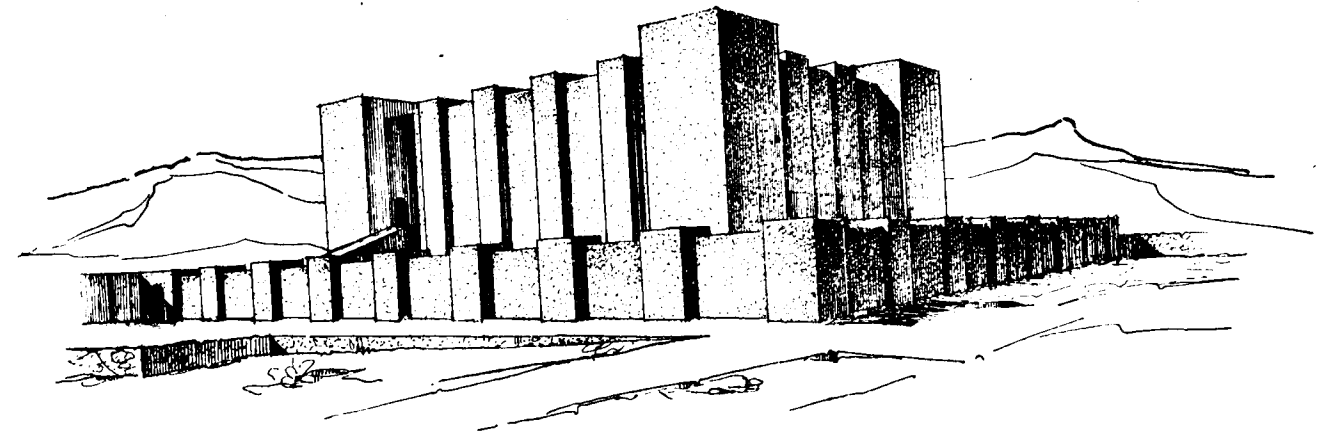
Цупани и Хате. Все эти действия урартского царя находятся в неразрывной и логичной взаимосвязи и выражают заботу об укреплении Араратской равнины со стороны Гехамских гор, откуда могли проникнуть воинственные племена вражеского удури-этиунского союза. Закрепившись на северо-западном побережье оз. Севан и в юго-восточной окраине Еревана, Аргишти обеспечил Араратскую равнину с севера. Район расположения крепости Эребуни является действительно одной из сильно укрепленных частей Араратской равнины, прикрывающей северо-восточные ее подступы. В то же самое время новые поселенцы урартского города должны были ослабить военный потенциал этнически единых группировок Араратской долины и приевфратских районов, сила которых заключалась именно в объединении племен и союзов их. Обзор карты урартских крепостей и городов Араратской равнины указывает на то, что уже в годы правления урартских царей Менуа и Аргишти I долина Аракса была укреплена со стороны отрогов Арарата, Арагаца и Гехамских гор, т. е., по сути, со всех сторон. Несмотря на эти крупные мероприятия, вражеские местные племена продолжали упорную борьбу против завоевателей и преемники Аргишти I вплоть до конца VII в. были вынуждены продолжать политику своих могущественных предков. Войска

Сардури II (761—735 гг.) нанесли решительные удары удури-этиунским племенам. В летописи этого царя говорится: «Бог Халди выступил (в поход) со своим оружием (?), победил он Мурину, царя страны Уеликухи, победил Циналиби (из) племени луехухи, царя страны города Тулиху, победил он Ашшурнирари, сына Аладнирари, царя Ассирии, победил страну Арме...» (УКН, 156, ДП). Перечисление удури-этиунских «стран», наряду с Ассирией и Арме, указывает на то важное значение, которое придавалось покорению присеванских племен и укреплению рубежей долины р. Аракс. Об этом же говорят работы, произведенные царем Сардури II по укреплению урартских городов Эребуни и особенно Аргиштихинили. В конце VIII века царь Руса I (745—713 гг.) вновь завоевывает многие из тех «стран», которые были покорены во времена его отца. В клинообразных надписях Русы I нет сведений о походах или строительных мероприятиях в районах долины р. Аракс. Возможно, что она была прочно закреплена за урартами еще в годы царствования Сардури II.

Араратская равнина стоит в центре внимания урартских царей также в VII в. до н. э. В этой связи показательны данные звартноцской надписи царя Русы II (685—645 гг.), сына Аргишти: «...Земля долины (?) Куарлини была необработанной (?), ничего там не было. Как (?) мне бог Халди приказал, (так) я этот виноградник разбил, повелел я там устройство полей с посевами, фруктовых садов. Взятся я там за устройство (?) города. Канал из реки Илдаруниа я провел: «Умешини»—имя (его)...» (УКН, 281). Археологи полагают, что в звартноцской надписи речь идет именно о постройке города Тейшебаини, цитадель которого возвышается на холме Кармир-блур, в юго-западной окраине Еревана, на берегу реки Раздан, где обнаружены части большой строительной надписи Русы II³ и грандиозные развалины

помещений цитадели⁴ и городских кварталов⁵.

Раскопки урартских городов Араратской равнины привели уже к знаменательным результатам. Рассмотрим более крупные из них в хронологической последовательности.

АРИН-БЕРД—ЭРЕБУНИ—ЕРЕВАН

Цитадель древнего города Эребуни, исследуемая археологической экспедицией АН Армянской ССР и отрядом Государственного изобразительного музея им. Пушкина (Москва) с 1950 года, возвышается на холме Арин-берд, расположенном между пригородами Еревана Нор-Ареш и Вардашен⁶. Доминирующее положение холма, значительная высота (65 м), крутые скаты и сравнительно спокойный рельеф макушки с площадью до 3 га делают этот холм наиболее выгодным для крепостного сооружения.

Эти особенности рельефа и воздвигнутые над крутыми скатами мощные крепостные стены обеспечивали недоступность цитадели, постоянной резиденции высокопоставленного урартского чиновника (наместника?) и временного местопребывания царей Аргишти и Сардури во время походов в различные районы северной Армении. Сравнительно спокойный рельеф в южной части холма обеспечивал доступ даже колесного транспорта. Именно в этой части холма, при раскопках 1958—1960 годов, была открыта хорошо сохранившаяся мощная линия крепостной стены с контрфорсами и воротами протяжением около 60 м и высотой до 2—3 м. Остальные части ее опоясывали вершину холма по треугольному кон-

⁴ О раскопках цитадели города Тейшебаини см. Б. Б. Пиотровский. Кармир-блур. I, II, III.

⁵ А. А. Мартиросян. Город Тейшебаини. Ереван, 1946.

⁶ См. доклад Б. Б. Пиотровского и К. Л. Оганисяна на XXV Международном конгрессе востоковедов («Раскопки урартских крепостей Эребуни и Тейшебаини», М., 1960) и К. Л. Оганисян. Арин-берд, Ереван, 1961.

туру зданий цитадели. Монументальные ворота были украшены в свое время двумя идентичными надписями царя Аргишти, высеченными на базальтовых блоках и вделанными в кладку ворот (находки 1950 и 1958 гг.). Они гласят:—«Величием бога Халди Аргишти, сын Менуа, эту величественную (?) крепость построил; установил (для нее) имя Эребуни; (построил ее) для могущества страны Бианили (и) для усмирения (?) вражеской страны...» (УКН, 138).

Широкий коридор, начинающийся от ворот, вел в перистильный двор, являющийся ядром всего дворцового ансамбля, очерченным внутренними стенами, на которых сохранились остатки разноцветной росписи. В средней части двора обнаружены жертвенник и базальтовые базы от деревянных колонн, расположенных в поперечных и продольных портиках перистилия. Как правильно полагает архитектор К. Л. Оганисян, четырехугольный двор являлся официально-парадной частью двора, связанной с храмом «Суси» и другими официально-приемными залами. Вокруг прямоугольного двора располагались здания различного назначения⁷.

Раскопки хорошо сохранившегося дворца Эребуни полностью вскрыли богатую картину архитектуры урартского дворца. Стены здания, уцелевшие до высоты 3—4 м, очерчивают как общий план, так и контуры парадных и культовых помещений, кладовок и жилых комнат. Плохо сохранились помещения юго-западной части дворца, остатки стен которых прослеживаются над обрывистыми скатами холма. В северной части дворца в отдалении от перистильного двора группировались хозяйственные помещения, расположенные вокруг северного двора. В одном из них находились крупные черные сосуды, врытые в земляной

пол. в другом—были вскрыты большие карасы с обозначением мер емкости, а в остальных оказалась битая посуда, подчеркивающая хозяйственное назначение помещений северной части дворца.

Официальные, культовые и парадные помещения дворца располагались в непосредственной близости от перистильного двора с клинообразными надписями Аргишти, подпятами камнями и лестницами.

По правую сторону входа находилось прямоугольное помещение с массивным пилоном в центре, вокруг которого сохранились остатки ступенек, ведущих на крышу здания. Полагают, что пилон этот завершался башенкой, усиливающей фасад дворца со стороны дворцовой площади.

Одно из трех помещений, расположенных напротив храма Суси, представляло собою большой зал (7,4×17,00 м), связанный с входными помещениями через симметрично расположенные дверные проемы. Три ниши в продольных стенах зала и большие бронзовые зигзаги для подвешивания ковров составляют детали интерьера, лишённого колоннады. Зал поражает богатством многокрасочной росписи, занимавшей большую часть стен помещения, ниши и потолок. Роспись занимала среднюю часть стен и состояла из поясков пальметок, ступенчатых башенок, деревьев жизни с божествами по сторонам, крупных фигур львов и коленопреклонных быков, расположенных между орнаментальными квадратами. Религиозно-культовое содержание фресок дворца не вызывает никакого сомнения. Очень близкими мотивами украшались также стены ассирийских дворцов⁸. Основная полоса композиции фресок дворца

⁸ В процессе подготовки настоящей работы к печати вышла в свет книга Б. Б. Пиотровского «Искусство Урарту» (Ленинград, 1962, стр. 114—115), в которой приводится вполне удовлетворительный анализ аринбердских росписей. Оставляя в стороне проведенный нами аналогичный разбор материала, ограничиваемся ссылкой на работу Б. Б. Пиотровского и на публикации соответствующих месопотамских памятников.

³ УКН, 284.

повторяется почти полностью в росписях дворца Дур-Шаррукина, а другие характерные элементы ее встречаются сплошь и рядом в ассирийских дворцах Ашшурнасерпала в Кальху (Нимруд⁹), Саргона II в Дур-Шаррукине¹⁰, в Тиль-Барсипе¹¹ и в ряде других дворцов¹².

Архитектор Оганисян полагает, что упомянутые помещения представляли собою святилище, так как в нише одного из этих помещений оказались остатки золы и костей животных, рассматриваемых как результат жертвоприношения. Напротив этих помещений находился храм «Суси», а рядом, в центре двора, стоял жертвенник кубической формы.

Кроме описанных частей, во дворце города Эребуни имелись также помещения светского назначения, из которых особенно выделяется большой зал с тремя базами от легких деревянных колонн по продольной оси и глинобитной скамьей у южной стены. Помещение это очень напоминает жилые комнаты города Тейшебаини, и возможно, что это не приемный зал, а просто жилое помещение.

Напротив колонного зала открыто пять сообщающихся комнат, расположенных в ряд и выходящих в перистильный двор перед храмом «Суси». О назначении многих из помещений дворца можно говорить лишь предположительно, так как в большинстве случаев они лишены археологического материала. Это замечание не касается сооружений, связанных с клинообразными надписями, поясняющими функциональное их назначение. К числу их относится храм «Суси», расположенный в западной части перистильного двора и входящий в дворцовый ансамбль. Храм «Суси» представлял собою прямоугольное небольшое (40 м²)

помещение, предназначенное для очень узкого круга людей. В нем хорошо сохранились остатки жертвенника и дверной проем в средней части главного фасада, украшенный двумя идентичными клинообразными надписями царя Аргишти, сына Менуа, о построении храма «Суси» и посвящении его богу Иубша (Иуарша, по другому чтению). Прямоугольный план и вполне симметричные объемы Суси придавали ему строго лаконичную, простую, но величественную форму, а многоцветный расписной фриз внутри и на фасадах храма подчеркивал культовое его назначение. Сопоставление фриза Суси с росписью другого храма, «храма бога Халди» указывает на их полную идентичность.

В юго-западной части цитадели Эребуни, к югу от дворца и непосредственно перед воротами цитадели, на очень видном месте стояли развалины другого крупного сооружения, состоящего из комплекса различных помещений, носящих следы позднейших доделок и пристроек, характерных для архитектуры ахеменидского периода. Здание это первоначально состояло из помещения с пилоном и лестницами, ведущими на крышу (Зиккурат), из большого прямоугольного (8×37 м) зала и смежной с ним комнаты. Зал этот имел, вероятно, деревянную колоннаду по продольной оси, поддерживавшую тяжелое перекрытие. Монументальная стена главного фасада отступает назад и перед ним выступает портик с легкой деревянной колоннадой, от которой сохранилось 12 баз (рис. 91). Таким образом, рассматриваемое сооружение имело очень характерную для урартского и древневосточного зодчества ассиметричную композицию с зиккуратом и портиком на переднем плане, с храмовым залом и подсобным помещением на втором плане. Аналогии из культовой архитектуры Древнего Востока (сооружения в Ашнунке, Вавилоне, Тель-Халафе, Бит-Хилани и другие)¹³ по-

¹³ Всеобщая история архитектуры. Т. I, М., 1944, стр. 120.



Рис. 91. Храм бога Халди. Реставрация

казывают, что композиция рассматриваемого сооружения Эребуни кладется обычно в основе храмовых зданий Древнего Востока. Это обстоятельство говорит уже в пользу культового назначения арин-бердского сооружения с зиккуратом, что подтверждается также целым рядом других данных и, первым делом, религиозной тематикой расписного фриза зала и портика. Хорошо сохранившиеся фрагменты фресок, найденные в завале поперечного зала, дали возможность реконструировать всю композицию фриза, состоящего из полос с геометрической и растительной орнаментацией и полосы со священными деревьями, богами, стоящими по сторонам, и животными, расположенными в узких горизонтальных рядах сверху и снизу полосы с деревьями и богами.

В первой полосе шли розетки со вписанными звездочками и пояском из более мелких кружочков. В более широкой, второй, полосе изображены крупные пальметки. Непосредственно под ними были выведены ступенчатые пирамиды, очень характерные для древневосточного изобразительного искусства. Затем следует полоска белых фигурок телят и коз с черными деталями на синем фоне, изображающих, вероятно, жертвенных животных. В следующей полосе представлены чередующиеся изображения священного дерева с выкрашенными в красный цвет человеческими фигурами (служители и гении). Эта композиция, хорошо известная в искусстве Ассирии и Урарту, украшает чрезвычайно большое количество художе-

ственно оформленных предметов. На этой полосе снова повторяется пояска с жертвенными животными. Последняя полоса представляет очень интересные гирлянды, соединенные дугообразными ветками. Второй также богатый фриз храма состоял исключительно из геометрических и растительных изображений. В зале рассматриваемого храма были найдены также фрагменты росписи многоцветных больших и малых розеток, выведенных на синем фоне и расположенных в шахматном порядке. Полагают, что эта композиция представляла в целом небесный свод. Возможно, что именно с этой композицией была связана найденная здесь же крупная роспись, изображающая бога Халди. Судя по находкам некоторых других фрагментов в зале храма Эребуни были изображены также другие боги, стоящие на животных. Однако поскольку Халди являлся верховным божеством урартского пантеона и ему именно были посвящены декоративные щиты, изготовленные для города Эребуни, возможно, что рассмотренный выше храм являлся храмом бога Халди, а разные высокохудожественные воотивные предметы украшали его стены снаружи и изнутри.

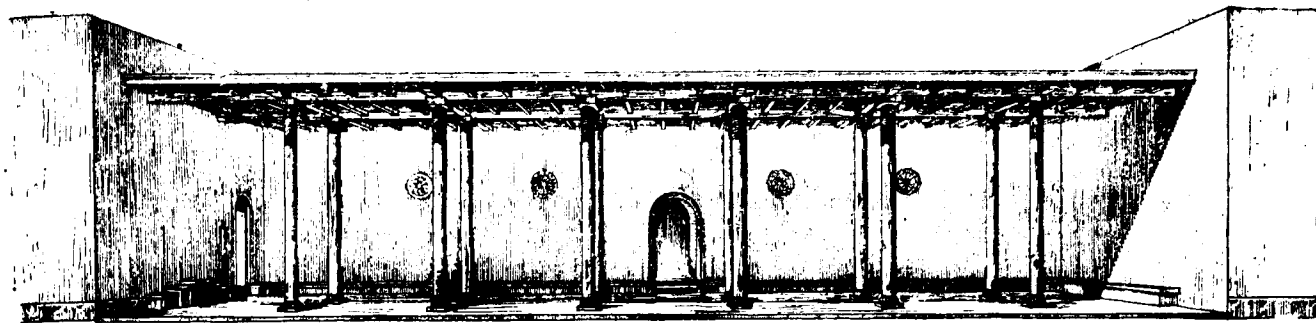
Таким образом, по неполным данным, цитадель города Эребуни включала в себя большой комплекс дворцовых сооружений с храмом «Суси», храм бога Халди, крупные зернохранилища и, вероятно, многие другие сооружения. Крепость Эребуни была обитаема, по видимому, после правления царей VIII в., и по-

⁹ G. Perrot et Ch. Chipiez. Histoire de l'Art. II, 1884, стр. 703, табл. XIV.

¹⁰ G. Loud, Ch. Altman. Khorsabad. II, Chicago, 1938, табл. 89.

¹¹ F. Thureau-Dangin. M. Dunand. Til-Barsib. Paris, 1936, табл. XVI.

¹² См. работы W. Andrae. Farbige Keramik aus Assur. Lpz., 1923, табл. III и G. Contreau. Manuel d'archéologie Orientale. III, 1931, стр. 324.

тому расчистка великолепных помещений цитадели дает сравнительно незначительное количество полноценного археологического материала, а многие из вещей с надписями «для города Эребуни» оказываются в культурных слоях крепости Тейшебаини, сооруженной в середине VII в. до н. э. Несмотря на это в ходе систематических раскопок накапливается материал, на основе учета которого можно будет в дальнейшем определить состав урартских вещественных памятников VIII в. до н. э. Помимо фрагментированных бронзовых браслетов, фибул с утолщенной дужкой, крупных блюшек с полусферическим выступом посередине, стеклянных бус и трех урартских печатей, в разных сооружениях цитадели оказалась огромная масса фрагментов урартской посуды (чаши, кувшины, горшки, кубки и пр., крупные карасы с обозначением мер емкости) вместе с остатками разнообразных сосудов, характерных для неурартского гончарного производства.

Летом 1961 года при строительных работах на Московской улице г. Еревана было обнаружено погребение с тремя скелетами и множеством урартских и местных сосудов, повторяющих все типы фрагментированной керамики цитадели Эребуни.

Этот интересный комплекс состоит из разнообразных цельных или мало пострадавших сосудов, которые дают полное представление о керамическом материале города Эребуни и могут быть разделены на следующие группы: кувшины охра-красного ангоба малые (2 экз.) и большие (2 экз.), имеют шаровидный корпус, узкую шейку с расширениями горловины и дугообразную ручку, напоминающую в сечении форму фасоли (табл. XXIII, 1—3). Сосуды этого типа характерны для всех известных урартских памятников VIII—начала VI вв. и полностью совпадают с фрагментами кувшинов Эребуни.

Малый кувшинчик, покрытый темно-красным ангобом, называемый в античной керамике «аск». Предмет имеет зооморфную форму.

Подобные сосуды чрезвычайно редки в урартском гончарном производстве. Единственный очень тонкий расписной сосуд этого типа, происходящий из раскопок Кармир-блур, напоминает кувшинчики хеттских городов начала I тысячелетия до н. э. (табл. XXIII, 4). Образец рассматриваемого погребения связывается с урартской керамикой VIII в. и кольцевым дном, характерным для керамики малаклинского урартского колумбария VIII в. до н. э.¹⁴

Большим разнообразием отличаются красноангобированные чаши:

а) Чаши мягко-округлого профиля с несколько вогнутыми во внутрь венчиками, большие или среднего размера, глубокие или мелкие (4 экз., табл. XXIII, 5—8). Находят точные параллели в многочисленных фрагментах чаш цитадели города Эребуни и кладовых города Тейшебаини. Одна из них с сильно покатыми стенками находит точное соответствие в сосуде из могильника города Эребуни, датированного нами VIII в. до н. э.¹⁵, другая со слабо-профилированным венчиком совпадает с фрагментом чаши Астхадзорского могильника, датированного также VIII в. до н. э.¹⁶

б) Неглубокие малые чашечки с горизонтальной петлевидной ручкой (2 цельных и несколько фрагментов, табл. XXIII, 9—10). Обломки подобных сосудов в изобилии попадают в цитадели города Эребуни.

В более поздних урартских памятниках они не известны;

в) Фрагменты второго варианта рассмотренных выше мелких чаш. Отличаются петлевидно-круглой ручкой, приставленной к борту сосуда перпендикулярно (табл. XXIII, 11—12). Они также находят прямые параллели лишь в обломках сосудов города Эребуни;

¹⁴ Б. А. Куфтин. Урартский колумбарий у подножья Арабата...

¹⁵ А. А. Мартиросян, А. О. Мнацаканян. Урартский колумбарий Нор-Ареша.

¹⁶ А. А. Мартиросян. Раскопки в Кировакане и некоторые памятники раннеурартского времени.

г) Чаши малые (4 экз.) неглубокие, глубокие (1 экз.) с отогнутым наружу венчиком, типа наиболее распространенных урартских чаш, попадающихся в изобилии в цитадели Эребуни (обломки), в помещениях крепости¹⁷ и городских кварталов города Тейшебаини (табл. XXIII, 13—16)¹⁸;

д) Горшок бомбовидный, с красивой высокой шейкой и тремя глубоко врезанными поясками на плечиках (фрагментированный). Находит точные аналогии в фрагментированных сосудах Эребуни (инв. 2165/26), в урартском горшке Астхадзорского могильника (VIII в.) и в многочисленных сосудах из городских кварталов¹⁹ и цитадели города Тейшебаини (VII в.)²⁰;

е) Горшочек с приземистым корпусом и высокой шейкой. Имеет явные параллели в керамике из урартских жилищ города Тейшебаини²¹ (табл. XXIII, 17);

ж) Кубок красно-оранжевого цвета с приземистым корпусом и высокой шейкой. Ручка с роговидным выступом в верхней части приставлена к шейке сосуда. Точно такие сосуды и несколько их фрагментов происходят из раскопок Эребуни (инв. 1814, табл. XXIII, 18) и городского квартала Тейшебаини. Они напоминают кубки, изображенные на рельефе Ксеркса в Персеполе, где, по предположению ученых, представлены армяне, преподносившие дар персидскому царю²². Очень возможно, что характерные для урартского гончарного производства одноручные или двуручные кубки продолжали бытовать еще в раннеармянское время и потому оказались изображенными на ахеменидском рельефе.

Найденные в погребениях чернолощенные и черные простые цельные и фрагментирован-

¹⁷ Б. Б. Пиотровский. Кармир-блур. I.

¹⁸ А. А. Мартиросян. Город Тейшебаини.

¹⁹ Там же, стр. 51.

²⁰ Б. Б. Пиотровский. Ук. соч.

²¹ А. А. Мартиросян. Ук. соч., рис. 52.

²² E. Schmidt. Persepolis. I. стр. 82, 85, 118, 135, табл. 29 А и В.

ные сосуды, являющиеся продуктами местного гончарного ремесла, также принадлежат к типам, представленным наряду с красноангобированной керамикой в урартских памятниках VIII—VII вв. до н. э., а также в несколько более ранних неурартских памятниках. Приводимые ниже образцы этих сосудов вполне соответствуют чернолощенной и простой керамике Эребуни, обнаруженной в сильно разбитом состоянии:

а) Крупные фрагменты большого широкогорлого горшка, украшенного волнообразным узором. Они встречаются в слоях доурартского поселения Кармир-блур²³, среди урартских сосудов цитадели и городских жилищ города Тейшебаини²⁴ (табл. XXIII, 23);

б) Крупные фрагменты широкогорлого приземистого горшка, украшенного елочным узором, нанесенным резными штрихами (табл. XXIII, 19). Подобные сосуды встречаются в материалах перечисленных выше урартских и неурартских памятников;

в) Одноручный серый лощеный кувшин (в фрагментах) с изящной шейкой. В прорези ручки вдавленные треугольники, направленные остриями вверх. У основания шейки горизонтальная концентрическая линия. На верхней части корпуса дугообразные обрамления, заполненные лощеными линиями (табл. XXIII, 20). Кувшин этот принадлежит к разоранному выше типу специальных сосудов из богатых погребений Кировакана, Головино, Лалвара и пр.;

г) То же самое можно сказать о двух замечательных чернолощенных чашах с красиво отогнутыми венчиками, которые стоят очень близко к красноангобированным урартским чашам и очень широко распространены в Армении, особенно в археологических комплексах конца IX—VI вв. до н. э. (табл. XXIII, 21—22).

²³ А. А. Мартиросян. Ук. соч.

²⁴ Там же.

Разбор керамического материала, повторяющего все типы фрагментированных сосудов города Эребуни, позволяет установить формы и состав характерной керамики раннеурартских городов и впервые дает возможность усматривать некоторую разницу в комплексах урартского красноангобировавшегося материала VIII и VII вв. до н. э.

Основным отличием между этими комплексами является наличие в керамике Эребуни сосудов с кольцевым дном, сосудов с петельчатыми горизонтальными и вертикальными ручками, одноручных кубков, которые отсутствуют в урартских материалах VII в. и всегда встречаются с образцами местной керамики урартского периода.

МОГИЛЬНИК ГОРОДА ЭРЕБУНИ

В начале июня 1957 года во время земельных работ, производившихся на южной окраине города Еревана, к западу от цитадели города Эребуни, были сделаны важные археологические находки, приведшие к открытию одного из замечательных памятников урартского времени.

Изучение местности и остатков материальной культуры показало, что обнаруженный вновь памятник может оказаться урартским колумбарием, погребения которого устраивались обычно в расщелинах скал, куда вставлялись глиняные урны с пеплом покойников²⁵.

Расчистка трех частично сохранившихся погребений подтвердила это наблюдение.

Первое погребение содержало два сосуда, обставленных кругом мелкими камнями. В чернолощеном большом горшке оказалось огромное количество первосортных бронзовых изделий урартского типа, а красноангобировавшийся сосуд содержал пепел покойника.

От второго погребения сохранились фрагменты красноангобировавшейся погребальной

²⁵ См. Б. А. Куфтин. Урартский колумбарий у подошвы Арарата и Куро-Аракский энеолит. ВГГ, т. XIII-V, 1943.

урны и лежащие рядом с ними замечательные бронзовые вещи. Здесь же находились мелкие камешки и плита из рыжеватого туфа, перебивавшая некогда погребальную урну.

Третье, снесенное почти до основания погребение имело весьма интересную деталь — лежащую на планике маленькую плиту туфа с углублением в центральной части. В нем сохранилось донце красноангобировавшейся малой урны урартского типа. Вокруг располагались камешки, частично обмазанные глиной.

Очевидно, что описанные выше погребения не имеют ничего общего с обычными для территории Армянской ССР «каменными ящиками», принадлежавшими коренному населению края. Они отличаются не только по конструктивным данным и инвентарю, но и по обряду захоронения, в то же самое время вполне соответствуют погребениям Малаклинского урартского могильника, с той лишь разницей, что первые были устроены в расщелинах скали в естественных углублениях почвы, а вторые были вырыты в земле.

Для погребения указанных могильников одинаково характерны обряд кремации, обязательное наличие пепла в красноангобировавшихся урнах, находящихся подчас рядом с сосудами местного производства, а также вещественные памятники, весьма типичные для урартского производства.

Цитадель города Эребуни располагалась к востоку от могильника, на расстоянии двух-трех километров. Между могильником и цитаделью простирались жилые кварталы этого большого города, следы которого выявлены на трех холмах севернее и юго-восточнее цитадели, непосредственно у подножья холма Арин-берд и на равнине между упомянутыми холмами и могильником. Хотя территория этого замечательного заповедника так и осталась необследованной, связь между указанными памятниками подтверждается легко не только урартской их принадлежностью, одинаковой датировкой и незначительным расстоянием

между ними, но и отсутствием поблизости других урартских крепостей.

Выше мы отметили, что в первом погребении могильника Эребуни, наряду с красноангобировавшейся урной, находился чернолощеной горшок, заполненный бронзовыми изделиями урартского производства.

Из этого горшка было извлечено 12 ребристых и гладких браслетов, снабженных зооморфными головками, бронзовая орнаментированная пектораль, изящный бронзовый пинцет, булава с зооморфным оформлением на вершине, молоточковидные предметы с центральным отверстием, массивные фибулы, витая тонкая дужка от какого-то предмета, железная четырехгранная стрелочка, урартские печати, разнообразные бусы из агата, сердолика и пасты, а также сплюснутые и прилипшие друг к другу листы бронзового предмета. Все эти вещи носили на себе следы сильного воздействия огня, а бусы совершенно потеряли обычный свой блеск. Судя по обстановке, кремация покойников производилась на месте, а в данном погребении находились останки влиятельного урартского чиновника, на что указывает количество и высокое мастерство выполнения перечисленных выше вещей.

Наряды «владельца» погребения великолепны. Он носил на руках и выше локтей змеиноголовые и другие браслеты, наподобие ассирийских вельмож, представленных на рельефах Синахериба, Саргона, Ашшурбанипала и других царей этой эпохи. Шея его была украшена ожерельем из разнообразных и разноцветных бус полудрагоценного камня и блестящей пекторалью, на груди находилась массивная булава, а на поясице — замечательный бронзовый пояс с тонкими изображениями. Брови он подводил пинцетом. Одевания его были вытканы, вероятно, драгоценными нитками в изумительные узоры, а принадлежавшими ему бронзовыми печатями запечатывались некогда богатые амбары крепости Эребуни.

На основании найденных в этом погребении вещей очень легко восстановить внешний

облик урартских вельмож, старавшихся не отставать от ассирийских коллег ни по сотворенным делам, ни по пышности наряда.

Однако значение этих изделий далеко не исчерпывается воссозданием внешнего облика. Изучение их приводит к установлению датировки и культурных взаимосвязей между отдельными районами Древнего Востока и Кавказа. Любопытно, например, что в урартских инвентарях впервые встречаются здесь дугообразные фибулы с сильно вздутой средней частью, широким преемником и фигурками птиц, посаженными в центре дуги (табл. XXIV, 1—2). Изделия эти принадлежат к типу фибул древнекобанского производства VIII в. до н. э.²⁶

Одна фибула из древней Кобани (МАК, вып. VIII, рис. 53) более всего соответствует нашим образцам. Выгнутая ее дуга имеет щитки, и на них, как и в центре дуги, выведены бараньи головки. Однако фибулы могильника Эребуни отличаются от указанной строением нижней спирали, преемника и птичьими фигурками. Нам представляется, что изготовленные урартским мастером по древнекобанскому образцу фибулы урартского колумбария подтверждают отнесение древнейшей группы кобанских бронз к VIII в. до н. э., скорее к первой половине его.

К изделиям кавказского типа относятся также полусферические бронзовые пуговицы, молоточковидные предметы (табл. XXIV, 3), некоторые из пастовых и целая низка мелких сердоликовых бус шаровидных, дисковидных и овальных с двусторонним сверлением и не совсем хорошей шлифовкой. Вероятно, в скором будущем будет возможность определить также места производства и другой группы хорошо отшлифованных агатовых и сердоликовых бус, шаровидной, ромбовидной, бочонкообразной и цилиндрической формы, отверстия которых просверлены штифтом только с одной стороны.

²⁶ Е. П. Алексеева. Позднекобанская культура центрального Кавказа. Уч. записки ЛГУ, сер. исторических наук, вып. XIII, стр. 191.

Все остальные вещи рассматриваемого погребения относятся только к урартскому культурному кругу и соответственно находят себе аналогии в комплексах материалов, добытых раскопками урартских крепостей и в памятниках изобразительного искусства Древнего Востока.

Среди них достойны внимания бронзовая лунообразная пектораль с орнаментацией, характерной для металлических изделий урартского производства (табл. XXIV, 4), бронзовая булавка, отлитая по восковой модели с отверстием у основания головки, снабженной нарезками и завершающейся четырьмя птичьими фигурками, напоминающими серебряную булавку из цитадели города Тейшебаини (табл. XXIV, 5)²⁷, стандартные змеиноголовые браслеты с ребристой поверхностью (табл. XXIV, 5—9). На них четко выделаны глаза, надбровные дуги, челюсти и другие детали. Один из локтевых браслетов украшен на концах бараньими головками с чрезвычайно естественной передачей морды и вьющихся рогов (табл. XXI 10). Особый интерес представляют бронзовые литые печати, подвергнутые дополнительной обработке шлифом, резцом и молотком.

Первая из них представляет собою лошадиную головку с характерной для урартского искусства трактовкой основных деталей (табл. XXIV, 11). За гривой головки имеется петля для подвешивания, примыкающая к нижней плоскости печати с изображением трех расположенных в ряд грифонов.

Несмотря на то, что урартские металлурги и резчики по камню отличались высоким мастерством изображения животных путем чеканки, гравировки, литья и валяния, среди памятников урартского прикладного искусства зооморфные печати встречаются все же весьма редко. Каменная печать, изображающая фигурку бычка, происходит из погребения урарт-

²⁷ Б. Б. Пиотровский. Кармир-блур. III, стр. 18, рис. 12.

ского времени в сел. Акко²⁸, две фигурки происходят из Кармир-блур²⁹, а представленная выше нор-арешская печать является единственной в своем роде. Необходимо отметить, что до обнаружения нор-арешской бронзовой печати была известна лишь одна столбчатая печать (Государственный исторический музей АН Армянской ССР, инв. 20/105), на боковых плоскостях которой выведены стилизованные фигурки лошади и птицы, а на нижней плоскости заметны еле сохранившиеся следы священного дерева.

Вторая бронзовая печать отличается от гиревидных печатей из камня лишь горизонтальными нарезками, расположенными у нижнего края поврежденной ручки (табл. XXIV, 12). На нижней плоскости печати представлена целая религиозная сцена, напоминающая сюжеты золотого армавирского³⁰ и кармир-блурских серебряных медальонов (рис. 92)³¹,



Рис. 92. Серебряный медальон Кармир-блур

с той лишь разницей, что здесь вместо мужского божества представлено сидящее на троне женское божество с веткой в левой руке. Перед ним находится алтарь и стоячая челове-

²⁸ Б. Б. Пиотровский. Кармир-блур. II, рис. 23.

²⁹ Его же. Кармир-блур. III, стр. 55, рис. 17.

³⁰ Lehmann-Haupt. Armenien Einst und Jetzt. Том II, стр. 347.

³¹ Б. Б. Пиотровский. Кармир-блур. III, стр. 18.



Рис. 93. Инвентарь II погр. могильника Эребуни

ческая фигура с поднятой рукой. Над алтарем находится диск—символ солнца. Вполне возможно, что на этой печати изображена богиня-мать, с веткой плодородия. Такое содержание оттисков печати на дверях некоторых хранилищ вполне соответствовало бы назначению богатых дворцовых складов города Эребуни, названных в клинообразных надписях зернохранилищами («ari»).

Реставратору Государственного исторического музея АН Армянской ССР В. А. Газазяну удалось спасти и восстановить один из замечательных памятников урартского прикладного искусства—бронзовый пояс с богатыми изображениями. Поскольку фрагменты подобного же пояса были обнаружены и во втором погребении колумбария, то предпочтительнее рассмотреть их совместно.

Второе погребение урартского колумбария Эребуни отличалось меньшим количеством ве-

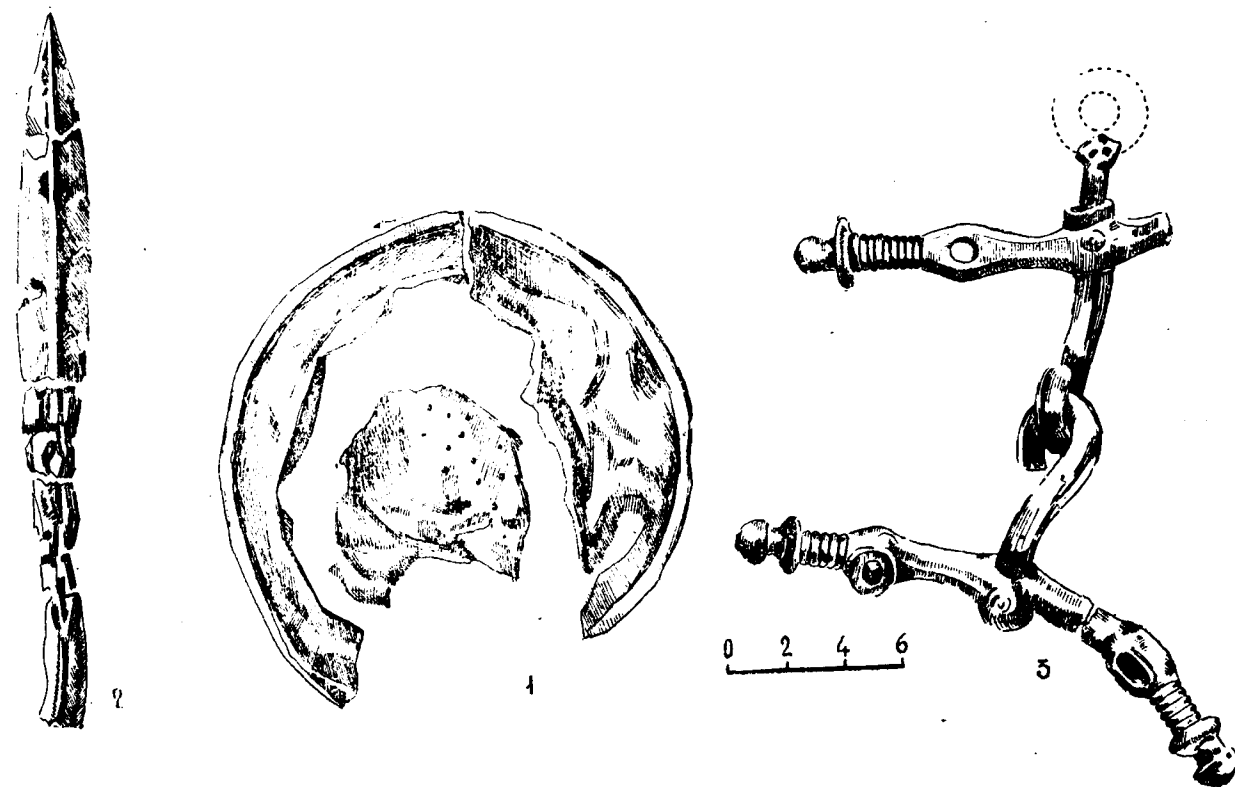
шей и, судя по инвентарю, принадлежало урартскому воину. В нем были обнаружены змеиноголовый бронзовый браслет, сплюснутая чашечка (рис. 93, 1), петлевидный фрагмент какого-то несохранившегося предмета, рукоять железного изогнутого ножа урартского типа, огромный наконечник копья с листовидным лезвием (рис. 93, 2) и бронзовые удила с раздвижными трензелями (рис. 93, 3). Аналогичные бронзовые удила были обнаружены в одном из помещений цитадели города Тейшебаини при раскопках 1957 года. Такие удила иногда изображались на ассирийских рельефах³². Свои многочисленные аналогии находят среди инвентарей Кармир-блур и остальные предметы из погребения воина урартского колумбария Эребуни.

³² G. Perrot, Gh. Chipiez. Histoire de L'Art, т. II, Paris, 1884.

Помимо всего этого, в названном погребении был найден сильно обгоревший фрагментированный бронзовый пояс, оказавшийся после реставрации первоклассным памятником урартской культуры, впервые изображающим сцену царской охоты на диких животных при участии колесниц и конницы. Сохранились остатки пяти горизонтальных полосок с чеканным изображением легкого типа колесниц с двумя воинами и одиночных конников, преследующих израненных львов и быков с вонзенными в голову, грудь и спину стрелами. Торчащие древки стрел имеют характерное хвостовое оперение. Все фигуры пояса отображают стремительное движение и действие. Конники и колесницы мчатся галопом, стройными рядами. С такой же быстротой удаляются или нападают на них звери. Один из колесничих управляет лошадьми. В его руках три пары вожжей. Другой натягивает тетиву лука и направляет острие стрелы прямо в пасть нападающему на колесницу льву. На других фрагментах представлены окровавленные и разъяренные львы, которые стараются зацепить лапой колесницу и, чувствуя нападение всадника, угрожают ему полуоборотом шеи и диким ревом. Подобные сцены изображены в замечательных рельефах ассирийских дворцов. Один из куянджикских рельефов Британского музея повторяет эту сцену почти детально³³. На другом рельефе Британского музея изображена царская колесница, на кузове которой находится сам Ашшурбанипал с тремя воинами. Двое из последних поражают напавшего зверя кольями³⁴.

Колесницы, изображенные на рассматриваемом поясе, не отличаются от вычеканенных на бронзовых шлемах и колчанах из цитадели города Тейшебаини с надписями урартских царей VIII в. до н. э.³⁵ и сближаются топологически к ассирийским колесницам VIII—

VII вв. Они имеют облегченный кузов со сплошными или решетчатыми стенками, выгнутое дышло и восьмиспицные колеса. Всадники и воины, находящиеся на колесницах, носят остроконечные шлемы, наподобие тех, которые были неоднократно найдены при раскопках Кармир-блур. Некоторые из воинов имеют длинные, вьющиеся волосы, но в отличие от изображенных на сардуковском шлеме не имеют бороды (табл. XXV).

Наездники, лучники и конные воины изображены в различных костюмах. Всадники одеты в длинное платье, вооружены копьями, но не имеют щитов; лучники носят, как правило, широкие пояса, а одеяние наездников свободно ниспадает вниз.

У лошадей, впряженных в колесницы, и верховых легкая сбруя и попоны, разукрашенные металлическими частями и ремнями, которые найдены при раскопках Кармир-блур. Головы их разукрашены металлическими колоколовидными и веерообразными украшениями из бронзы, длинные хвосты завязаны узлом.

На обоих концах пояса изображены львы, расположенные по вертикали в статичном положении.

Фигуры различных полосок пояса направлены в разные стороны. На трех полосках они идут слева направо, а на двух остальных в обратную сторону. Изображения расположены стройными рядами, с таким расчетом, что фигуры животных находятся между всадниками и колесницами. В вертикальном направлении колесницы и конные воины расположены в ряд. Чередуются лишь изображения зверей. Вся сцена охоты изображена фигурами конных воинов, колесниц и преследуемых животных, расположенных в отдельных полосках друг под другом.

Техника нанесения этих изображений не отличается от той, которая применялась при оформлении шлемов, щитов, колчанов и других предметов, снабженных богатыми изображениями и клинообразными надписями царей

VIII в. до н. э. Пластины поясов отливались с грубыми контурами наносимых изображений, которые дорабатывались затем с наружной стороны резцом и чеканом, придающим деталям изображений индивидуальные черты. При этом изображения колесниц, воинов, лошадей и животных выполнены в древневосточном, ассирийском, стиле и повторяют фигуры ассирийских рельефов даже в деталях. Но все это не говорит еще в пользу слепого воспроизведения ассирийских памятников искусства урартскими мастерами. Такое впечатление можно получить при формальном подходе к памятникам искусства и материального производства двух древневосточных государств, стоявших на одинаковой ступени хозяйственного и общественного развития.

При несколько более углубленном изучении эти памятники выявляют весьма существенные отличительные признаки. На нашем поясе, как и на всех известных ныне памятниках урартского изобразительного искусства, представлены лишь облегченные колесницы с двумя воинами: лучником и наездником с копьем. В составе колесницы отсутствуют щитосцы и другие воины, в то время как в ассирийских рельефах встречаются подчас тяжелые колесницы с тремя или четырьмя воинами на кузове (лучник, копейщик, возница, оруженосец).

Обращает внимание и другая деталь. Ни один из конных воинов этого пояса не имеет боевого щита, в то время как изображенные на ассирийских рельефах и на других памятниках урартского искусства всадники носят также круглые боевые щиты. Весьма примечательно и то, что стрелы, изображенные на ассирийских рельефах, имеют совершенно отличное от представленных на нор-арешском поясе хвостовое оперение.

Можно было бы указать еще на некоторые отличительные моменты, но сказанное вполне убедительно показывает, что своеобразные детали, наблюдаемые при сопоставлении наших поясов с аналогичными памятниками ассирий-

ской культуры, не являлись случайными и отображали реальные части организации урартской конницы, правила ведения боевых действий и характерные признаки урартского вооружения, отличия, вызванные, вероятно, военной реформой начала VIII в. по укреплению урартской армии.

Картину царской охоты, представленной весьма скупо на поясе из рассматриваемого погребения, дополняют многочисленные фрагменты аналогичного пояса из первого погребения, которые отличаются богатством и разнообразием мотивов, высоким мастерством и тонкостью нанесения изображений (рис. XXVI).

Концы этого пояса разделены на пять клеток, в которых размещены фигурки великолепно отчеканенных львов. Каждой клетке края с изображением льва соответствует одна горизонтальная полоска с определенными мотивами. Пояс имел, таким образом, пять горизонтальных полосок, из коих нижняя и верхняя были заполнены фигурками преследуемых быков, львов, всадников и колесниц.

На первом обломке нижней полоски переданы бегущие израненные быки, дикие лошади и конные воины в остроконечном шлеме и длинном кафтане с бахромой на подоле. Поясницы их украшает широкий бронзовый пояс, длинные волосы ниспадают на плечи, а в развернутой правой руке имеется копье (табл. XXVI—XXVII).

На трех фрагментах верхней полоски пояса была представлена несколько иная сцена. На первом из них, за фигуркой пронзенного стрелой быка, заметны головы пары лошадей, впряженных, по-видимому, в колесницу. На втором обломке сохранилась фигурка быка и завернутый крючком львиный хвост. Исключительный интерес представляет третий фрагмент с частично сохранившимися изображениями двух львов. Один из них повернулся задом и убегает без оглядки, другой стал на задние лапы и готовится напасть на противника всей силой. По всей вероятности, перед ним должна была находиться фигура урартского

³³ Perrot. Chipiez, Ук. соч., стр. 277, рис. 112.

³⁴ Там же, стр. 695, рис. 351.

³⁵ Б. Б. Piotrovskiy. Кармир-блур. III, стр. 63 сл.

царя, так как подобного рода подвиги приписывались на Древнем Востоке главным образом царям, дабы впоследствии начертать на камне или на бронзе их подвиги с изображением преследований, отбития и смерти зверя. Рассматриваемый фрагмент напоминает ассирийский рельеф, передающий поединок царя Ашшурбанипала со львом.

Ассирийские и урартские цари отбивали зверя и с колесницы, как это делает важная персона в хеттском шлеме, изображенная на цилиндрической печати, происходящей, как полагают, из района Малатии. На этой хеттской печати³⁶ изображена колесница между парой огромных львов, как на поясе Нор-Ареша. Фигуры коня, колесницы с прикрепленными к борту копьем и колчаном, длинные туники с широкими поясами стоящих на кузове царя и возницы, изображение лука и стрелы совпадают с нор-арешскими и кармир-блурскими почти во всех деталях. Однако в эту колесницу впряжена лишь одна лошадь, рядом с которой мчится охотничья собака, а воины носят шлемы с гребнем посередине. Это изображение, как было отмечено при первой публикации печати, повторяется на скульптурах из раскопок Арслан-тепе, недалеко от сел. Ордасу, у древней Малатии. Забегая вперед, мы должны отметить, что композиционно и стилистически близки к фигурам нор-арешского пояса также выполненные в слоновой кости противопоставленные друг другу между священными деревьями козлеголовые сфинксы с золотыми вставками из Арслан-Таша³⁷ (Северная Сирия). Большое сходство наблюдается также при сравнении рассматриваемых поясов с драгоценными предметами из Рас-Шамра (Угарит) и других городов, на которых изображены охотничьи сцены. На основании кармир-блурских и арин-бердских эталонов отмеченные изделия неурартского произ-

³⁶ *Verhandlungen der Berliner Gesellschaft für Anthropologie, Ethnologie und Urgeschichte*, Berlin, 1901, стр. 460, рис. 6.

³⁷ H. Frankfort. *The Art and Architecture of the ancient Orient*. Baltimore, 1955, стр. 193, рис. 168D.

водства нужно отнести к VIII в. до н. э. Только в таком случае будут поняты намечаемые культурные связи Урарту с Сирией и юго-восточной Малой Азией, которые прослеживаются в момент политического упадка Ассирии и усиления гегемонии Урарту в отмеченных областях в первой половине VIII в.³⁸

При этом, если в многочисленных памятниках изобразительного искусства Урарту IX в. чувствовалось сильное влияние позднихеттской культуры, то в VIII в. до н. э., наоборот, наблюдаются элементы культурного влияния Урарту в Сирии и Малой Азии. Топография названных выше находок показывает, что наиболее удобным трактом для урарто-сирийских связей являлась долина Евфрата, которая позволяла урартам включиться в транзитную торговлю городов восточномедитерранейского побережья. В районах же центрального Кавказа (Осетия) и в предкавказье скорее наблюдается прямое проникновение самих продуктов урартского прикладного искусства, как это с очевидностью показывают новые находки селения Тли³⁹.

Возвращаясь к разбору второго пояса из Нор-Ареша, нужно отметить, что сохранившиеся незначительные фрагменты двух полосок представляют живую картину охоты на диких зверей, напоминающую целое сражение с участием боевых колесниц, всадников и пехоты с применением особой военной хитрости и определенных правил тактики.

Изображения других полосок пояса дополняют сцену царской охоты, придают ей торжественность, отражают церемонии и обряды, связанные с царской охотой.

На второй (снизу) полоске изображено торжественное шествие царского полка, состоящего из конных воинов и пеших копейщиков и лучников. Сохранилось 11 фигур урартских воинов, следовавших в церемониальном мар-

³⁸ С. М. Бацнева. *Борьба между Ассирией и Урарту за Сирию*. АДН, 2, 1953, стр. 26—33.

³⁹ Б. В. Техов. *Об одном погребальном комплексе из с. Тли*. СА, № 4, 1961, стр. 128—139.

ше, во всем блеске своих костюмов, снаряжения и вооружения. Впереди идут лучники в коротких кафтанах с бахромой на подоле и у поясицы, иногда с широким поясом на спине. Все они держат луки в левой приподнятой руке. Правая рука находится у заполненного стрелами колчана, перекинутого через правое плечо и висевшего ниже поясицы сбоку. Так носили вооружение царя Саргона его приближенные во время торжественного марша⁴⁰. Лучники эти носят остроконечные шлемы, изпод которых выются длинные волосы.

За лучниками следуют копейщики в таких же шлемах и кафтанах, украшенных бахромой, вооруженные длинными копьями и круглыми щитами на правом плече. Затем следуют конные воины в длинных кафтанах и шлемах, вооруженные точно так же, как пешие копейщики. Украшения их коней богаче и красивее, чем на первом поясе.

Так шествовал урартский царский полк, состоящий из приближенных царя, родни, заслуженных воинов и полководцев, во главе с царской колесницей, не сохранившейся на нашем поясе. На одном из рельефов времени Синахериба (Британский музей) изображен царский полк в церемониальном марше, близко напоминающем сцену на нор-арешском поясе. В царскую колесницу впряжена пара добрых лошадей, носящих попону и легкую сбрую, которые изображены на рассматриваемом урартском поясе. На парадной колеснице стоят Синахериб, возница и евнух. На колеснице имеется широкий зонт из ткани, а за колесницей следует отряд пеших копьеносцев и лучников, а также конные воины в таком же порядке, как урарты. Снаряжение, обмундирование и вооружение этих воинов близки к изображенным на нор-арешском поясе, разве только с той разницей, что остроконечные шлемы ассирийских воинов наделены еще наушниками, а сверх короткого кафтана они носят тяжелые

⁴⁰ См. Botta, Flandin. *Monument de Ninive* 1, табл. XIII, II, табл. 105 и 117.

панцири, из металлических чешуек, которые неоднократно обнаружены в помещениях цитадели урартского города Тейшебаини.

Нетрудно представить себе торжественное шествие урартского царского полка, стиснутое между стен, тянущихся вдоль узкой улицы, и развертывание его в боевой порядок на открытом пространстве. Подобные отряды представляли собою грозную силу не только во время охоты, но и на поле брани. На бронзовых поясах урартского колумбария Эрбуни изображены представители почти всех родов урартской армии. Представителями тяжелой пехоты являлись воины, вооруженные копьем и щитом. Они играли большую роль в обороне. Лучники и, вероятно, пращники играли активную роль в наступлении.

Таковую же организацию имела боевая конница, состоящая из колесниц и всадников. На колеснице помещались лучник и наездник, вооруженный копьем.

На третьей (снизу) полоске была изображена, по-видимому, сцена жертвоприношения. По ассирийским материалам мы хорошо знаем, что убитые на охоте животные посвящались ассирийским богам. Жертвоприношение производилось в торжественной обстановке, в присутствии воинов, слуг, музыкантов и т. п. Подобная сцена изображена, например, на рельефе Ашшурбанипала, разделение полей которого произведено по принципу поясов из могильника Эрбуни. На верхней полоске упомянутого рельефа изображен поединок Ашшурбанипала со вздыбившимся львом, представленным и на нашем поясе. Сцены жертвоприношения на этом и других рельефах сопровождаются изображениями священных деревьев и крылатых богов (табл. XXVIII).

На рассматриваемой полоске нор-арешского пояса сохранились разнообразные фигурки фантастических животных и священные деревья. Самый большой фрагмент носит на себе изображение двух стилизованных священных деревьев обычного урартского типа с направленными вверх плодами, которые на-

шли широкое распространение от Приурмийского района до Приднепровья, включая Закавказье и Северный Кавказ. Около первого древа стоят фантастические животные — крылатые львы с рыбьим хвостом и головою хищной птицы. Памятники древневосточного искусства изобилуют подобными изображениями. Они встречаются на замечательных рельефах ассирийских дворцов⁴¹, на золотых вещах маннейской работы саккызского клада Иранского Курдистана⁴², на золотых ножнах скифских акинаков Келермесского (Кубань) и Литого (Приднепровье) курганов⁴³ и, наконец, среди материалов урартского прикладного искусства. Все эти изображения характеризуются одинаковыми деталями, а сущность их заключается в составлении фигуры из различных частей животных. Источником распространения подобного рода изображений являлся, наряду с Ассирией, также и Урарту, где эти изображения сохраняют в полной мере смысловое значение и откуда они проникают на север, северо-запад и юго-восток. На Кармир-блуре известны ныне два бронзовых пояса с замечательными изображениями главных богов урартского пантеона — Халди, Тейшебы, Шивини и других в сопровождении фантастических животных типа, представленного на нор-арешском поясе, и совершенно стилизованных священных деревьев⁴⁴.

⁴¹ Perrot, Chiriez. Ук. соч., стр. 583, рис. 280.

⁴² R. Ghirschman. Notes Iraniennes. IV, Le Trésor de Sakkez, les origines de l'art Méde et les bronzes du Luristan, Artibus Asiae, vol. XIII, 1950, рис. 14, стр. 181—206.

⁴³ Придик. Мельгуновский клад, а также Б. Б. Пиотровский. Скифы и Древний Восток, СА XIX, 1954.

⁴⁴ Б. Б. Пиотровский зорко заметил, что крылатая фигура, поддерживаемая Шивини, могла быть изображением богини солнца—Тушпуеа, которым обычно украшались большие котлы культового назначения, обнаруживаемые на территории всего Урартского царства и далеко за его пределами (см. Б. Б. Пиотровский. Искусство Урарту. Л., 1962, стр. 56—60).

В замечательной коллекции урартских вещей VIII в., добытых турецкими археологами при раскопках на Алтын-тепе, в самой сердцевине Армянского нагорья, в исторической области Ерзнка, наряду с бронзовыми деталями трона, золотыми поделками весьма тонкой работы, удилами и другими вещами, типа обнаруженных в цитадели города Тейшебаини, имеется бронзовый пояс, на котором гравированы конные воины, не отличающиеся от изображений рассмотренных выше поясов, и фантастические лошади и быки, сходные с изображениями поясов могильника Эребуни, но снабженные красивыми крыльями⁴⁵.

Урартские мастера вырезывали подобные фигуры фантастических животных также из кости.

Выше мы отметили, что взаимоотношения урарто-ассирийской культуры были обусловлены одинаковым уровнем культурно-экономического развития этих стран. Однако не так обстояло дело с другими сопредельными районами. В литературе по археологии Урарту неоднократно отмечалось, что древневосточные изображения на скифских вещах из Литого и Келермесского курганов утратили свое смысловое значение и превратились в орнаментальные мотивы, а часть предметов саккызского клада сочетает в себе элементы древневосточного стиля со скифскими. Это означает, что указанные племена находились на более низком культурном уровне и древневосточные сюжеты, тесно связанные с идеологией и религией соответствующих народов, воспроизводились ими механически и даже не прямым путем, а через Урарту, так как в указанный период (VIII—VII вв. до н. э.) скифы были теснейшим образом связаны с урартскими административными центрами Армении⁴⁶. Находки нор-арешского урартского колумбария допол-

⁴⁵ Tansin Özgüç. Excavations at Altın-tepe, Türk Tarih Kurumu, Belleten, Ankara, 1961 г., стр. 269 и сл., рис. 16—24.

⁴⁶ Б. Б. Пиотровский. Ук. соч., стр. 150—152.

няют прежние наблюдения и более подчеркивают значение культуры Урарту в развитии материального производства племен, населявших в первой половине I тысячелетия до н. э. приурмийские районы, Закавказье, Северный Кавказ и Приднепровье. Изображения крылатых гениев на остальных фрагментах рассматриваемого пояса находят аналогии в ассирийском, сирийском, малоазийском и урмийском материале. На одном из этих обломков представлен крылатый лев с женским торсом, стоящий перед священным деревом. Аналогичная фигура изображена на золотой пекторали саккызского клада⁴⁷, а также на одном из рельефов времени Ашшурбанипала⁴⁸. Костяная фигурка крылатого божества упомянутого типа была найдена при раскопках Кармир-блур в 1955 году.

Материалы урартского колумбария Эребуни блестяще иллюстрируют роль Урарту в качестве проводника древневосточной культуры, его огромное влияние на культуру сопредельных племен, находившихся на ступени разложения первобытнообщинных отношений и образования новых народов Закавказья, культура которых могла развиваться дальше на основе древневосточной, урартской. В условиях отсутствия письменных источников, освещающих многие стороны жизни в Урартском государстве, раскопки этого могильника послужили первоисточником для изучения погребального обряда и различных моментов жизни урартских завоевателей. Замечательные изображения наших бронзовых поясов являются подлинными документами, иллюстрирующими быт урартских правителей и знати, забавлявшихся в свободное от походов время охотой на диких зверей. Конечно, все это делалось не так просто. Надо полагать, что за царским боевым отрядом следовала целая свора собак, слуги, животные, навьюченные съестными припасами, как это было в Ассирии.

⁴⁷ R. Ghirschman, Ук. соч., фиг. 15.

⁴⁸ G. Perrot, Ch. Chiriez. Ук. соч., стр. 619, рис. 305.

Возможно, что для диких зверей устраивались также загоны, где содержались стада мелких животных для пропитания зверей. После раскопок урартского колумбария города Эребуни выясняется, что охота на диких зверей сопровождалась обрядами жертвоприношения и возлияния и завершалась изображением новых подвигов урартских царей на бронзовых предметах.

В недалеком будущем подобные изображения будут выявлены в качестве фресок на стенах урартских крепостей Армении. Во всяком случае, во время работ русской археологической экспедиции в Западной Армении академику И. А. Орбели удалось обнаружить мраморные облицовочные плиты урартского дворца с фрагментами изображений фантастических животных, которые были представлены на урартских поясах Нор-Ареша.

Несмотря на обилие урартского археологического материала из крепостей, и, в частности, из помещений цитадели на Кармир-блуре, раскопки урартских могильников дают все же своеобразный материал, который во многом дополняет наши знания по истории культуры и духовной жизни Урарту.

ГОРОД ТЕЙШЕБАИНИ

Цитадель города

Судя по урартским клинообразным надписям, обнаруженным на юго-восточном склоне Кармир-блур, строительные работы в этом районе были начаты урартами в годы правления Русы, сына Аргишти, царствовавшего во второй четверти и середине VII в. до н. э.⁴⁹ Большая строительная надпись, высеченная на 10 прямоугольных базальтовых блоках разрушенного здания 2-го этажа юго-восточной части цитадели, рассказывает о том, что тот же царь Руса, сын Аргишти, построил здесь храм бога Халди, храм «Суси», дома «адуну-

⁴⁹ Б. Б. Пиотровский. Кармир-блур. I, 1950, стр. 15.

синили» и «сирхани»⁵⁰. Начиная с 1939 года раскапывается колоссальный комплекс цитадели на скалистом, несколько возвышенном мысу р. Раздан. Она имеет П-образную форму и ступенчатое расположение различных помещений, обусловленное изрезанностью рельефа холма (рис. 124)⁵¹. По мнению Б. Б. Пиотровского, цитадель была построена в два строительных периода⁵², а впоследствии к контуру ее были добавлены некоторые другие сооружения и двор, примыкающий к нему с западной стороны и огражденный от города мощной крепостной стеной⁵³, с двумя воротами, расположенными в южной и северо-западной частях здания. Все сооружения этого большого здания имели высокие и толстые стены, выложенные из сырцового кирпича и покоящиеся на мощном фундаменте из крупных глыб базальта. Комплекс этих сооружений занимал площадь около 4 га (рис. 95).

Работами Кармир-блурской археологической экспедиции открыто в цитадели огромное количество (более 100) прямоугольных и квадратных в плане помещений, сохранивших иногда до 7 м высоты и расположенных в северной, западной, восточной и в центральной частях холма. Большинство этих помещений имеет удлиненную форму и очень удобно для системы перекрытия из коротких балок. Особенно большие помещения снабжены мощными пилонами для поддержки кровли. Все они были соединены между собою метровыми дверными проемами и имели верхнебоковое освещение. Центральная часть здания была двухэтажной, а остальные — одноэтажные. Некоторые из этих сооружений имели зубчатый карниз из базальтовых блоков, а также неболь-

шие базальтовые башенки, украшавшие, по-видимому, самую важную часть здания. «По своим архитектурным формам здание, раскапываемое на Кармир-блуре, оказывается весьма близким к памятникам древневосточной, в частности ассирийской архитектуры, отличаясь от последней отсутствием внутренних дворов»⁵⁴.

В ходе раскопок полностью выяснилось назначение этого крупного здания. На кольце бронзового запора, обнаруженного при раскопках 1946 года, оказалась короткая клинообразная надпись следующего содержания: «Русы, сына Аргишти, крепость (буквально «дом оружия») города Тейшебаини»⁵⁵.

Таким образом, подтвердилось не только время построения этого большого здания, но и выяснилось, что оно служило крепостью-дворцом города, названного именем Тейшебы, одного из главных богов урартского пантеона.

Цитадель города Тейшебаини являлась, несомненно, резиденцией высокопоставленного урартского чиновника, крупным военно-административным и хозяйственным центром на Араратской равнине. Здесь производились большие строительные и ирригационные работы, отправлялись разные религиозные церемонии, снаряжались военные отряды, и сюда стекалась дань из подвластных урартскому царю северных областей⁵⁶.

В соответствии с основными функциями урартской администрации цитадель города Тейшебаини имела различные части. На втором этаже здания, кроме жилых помещений

⁵⁴ Б. Б. Пиотровский. Ук. соч., стр. 45.

⁵⁵ Там же, стр. 20.

⁵⁶ По поводу состава дворцового персонала урартской резиденции Русахинили интересные соображения выдвинул в последнее время И. М. Дьяконов (см. ВДИ, № 1, 1963, стр. 166—167). По его мнению, в нее входило не более 5,5 тысячи человек, в том числе представители высшей знати, военный отряд, евнухи, канцеляристы, писаря, ремесленники, виноделы и пр. Нет сомнения, что резиденции урартских наместников в миниатюре повторяли состав дворцового персонала.



Рис. 95. Предметы разного назначения из цитадели Тейшебаини

⁵⁰ Находки 1961—1962 гг., см. Н. В. Арутюнян, Новонайденные клинообразные надписи (на арм. яз.), газета «Советакан Айастан» от 9 августа 1962 г., № 185 (12619).

⁵¹ К. Л. Оганисян. Кармир-блур. IV. Архитектура Тейшебаини, 1955, стр. 36.

⁵² Б. Б. Пиотровский. Ук. соч., стр. 45.

⁵³ К. Л. Оганисян. Ук. соч., стр. 37.

для высококочных особ, находились великолепные залы храмов, с множеством высокохудожественных изделий с посвятельными надписями.

Находясь на втором этаже, все эти сооружения, к сожалению, не сохранились, однако надписи и вещи, обнаруженные в других частях цитадели, свидетельствуют об их былом великолепии, о том, какие приносились дары и жертвы этим храмам, каким богам были они посвящены.

Именно храму принадлежали многие из декоративных бронзовых шлемов с рельефными изображениями знака бога Тейшебы, боевых колесниц, священных деревьев и крылатых гениев, или же бронзовые щиты с чеканным изображением львов и быков. К ним же можно отнести большое количество разнообразных вещей, сосудов из бронзы и серебра, а также огромный медный котел вместимостью около 600 литров.

Аналогичные большие котлы находились у главного входа Мусасирского храма, изображенного на рельефе дворца Саргона.

Само собою разумеется, что крупный для того времени город Тейшебаини, с населением в несколько тысяч человек, не мог обойтись без солидного религиозного персонала и соответствующих сооружений.

Подобным же образом можно выделить многочисленные комплексы первостепенных вещей, происшедших из дворцовой части цитадели, но обнаруженных ныне в свалках различных кладовых и складских помещений вместе с самой обыкновенной утварью. В то время как многие из бронзовых колчанов, щитов, панцирных бляшек носят посвятельные надписи различных урартских царей богу Халди, ряд других надписей указывает именно на то, что носящие эти надписи предметы являются собственностью крепости или дворца или иного урартского царя. К числу подобных предметов относятся, например, бронзовые кониче-

ские умбоны боевых щитов⁵⁷. В 1949 году в одной из кладовых было обнаружено 97 бронзовых чаш, изготовленных из высококачественной бронзы и сохранивших золотистый блеск и звон. Они носили клинообразные надписи с именами царей: 1. «(царя) Менуа крепости» (букв. «дома оружейного»), 2. «(царя) Аргинти крепости», подобные надписи вычеканены также от имени царей Сардури и Русы⁵⁸.

Из дворцовой части цитадели происходит, несомненно, множество других бронзовых изделий, имеющих соответствующие клинообразные надписи, а также высокохудожественные золотые и серебряные украшения, бронзовые кубки, бронзовые и деревянные части мебели, предметы вооружения и доспехи. Однако наиболее ценными среди всех этих находок являются разнообразные печати от складских помещений и фрагментированные или цельные глиняные дощечки с клинообразными надписями хозяйственно-административного содержания.

По всей вероятности, у хранителей дворцовых кладовых было столько печатей, сколько имеется складских помещений в цитадели Тейшебаини (от 120—150). Во всяком случае, количество найденных до 1957 года печатей доходит до 50-ти. Печати изготовлены из различных материалов, имеют самые разнообразные формы, на нижней части их имеются изображения животных с символическими знаками, символ божества в виде крылатого диска, дерева жизни и крылатые божества, сидящие на троне боги, герои, борющиеся с драконами и т. п. Не касаясь содержания этих мотивов, отметим, что многие из них являются просто-напросто ассирийскими, другие носят на себе изображения смешанного урарто-ассирийского характера.

Любопытна в этом отношении найденная в одной из кладовых для зерна (пом. № 5)

⁵⁷ Б. Б. Пиотровский. Кармир-блур. II, стр. 63—64.

⁵⁸ Там же, стр. 54 и сл.

булла, запечатывавшая дверь кладовой. На ней оказались оттиски столбчатой урартской печати и оттиск цилиндрической печати ассирийского типа⁵⁹.

Н. В. Арутюнян удалось выяснить, что на упомянутой глиняной булле сохранилось имя царя Русы, сына Русы, являвшегося, вероятно, последним царем Урарту (610—585 гг.). По его же мнению, весьма возможно, что не упоминаемый в других клинописных текстах царь Руса IV восседал в городе Тейшебаини, в последнем оплоте Ванского царства, и был современником ликвидации урартской независимости⁶⁰.

Из таких центров, каким является город Тейшебаини, урартские изделия распространялись по всему Закавказью, откуда они попадали на Кавказ, в Причерноморье и на юг России.

В неурартских могильниках Армении первой четверти I тысячелетия до н. э. обнаружено уже 9 урартских печатей.

Широкое распространение находили на Кавказе также изделия, которые попадали в город Тейшебаини путем обмена из разных областей Древнего Востока, Северного Кавказа, южнорусских степей и т. п. В этом отношении весьма показательны пастовые пронизки-скарабеиды с египетскими иероглифическими знаками на нижней плоской стороне (рис. 95, 6—7). Подобные скарабеиды изготовлялись не только в Египте, но и в Ашшуре и многих городах Малой Азии и через урартские центры Армении распространялись по всему Кавказу. Египетского типа скарабеиды были найдены в древних столицах Армении в Ване, Ани и Армавире, а также в сел. Пемзашен, Артикского

⁵⁹ Б. Б. Пиотровский. Кармир-блур. II, стр. 58—59. Подробный перечень и описание печатей см. Кармир-блур, I, стр. 72—75. Кармир-блур, III, стр. 57—59.

⁶⁰ Н. В. Арутюнян. К интерпретации надписи на глиняной булле Кармир-блур. Историко-филологический журнал (на арм. яз.), Ереван, 1960, № 1, стр. 97—102.

района, сел. Геби, у главного Кавказского хребта и в верховьях реки Чегем, по другую сторону Кавказского хребта⁶¹.

По всей вероятности, через урартские центры попадали на Кавказ также изделия восточно-средиземноморского происхождения. Урартского же производства предметы встречаются в могильниках Закавказья сплошь и рядом. Об этом мы говорили достаточно полно в предыдущей главе.

В клинописных документах ассирийских дворцов сохранились сведения об урарто-скифском политическом контакте во втором периоде существования Урартского царства. Возможно, что среди обнаруживаемых в цитадели Тейшебаини глиняных клинописных табличек, остатков клинописного архива дворца могут оказаться документы, проливающие свет на хозяйственные связи со скифами и другими сопредельными племенами и народами. Однако обнаруженные до 1957 года таблички или фрагменты их, 10 штук, представляют собой в основном хозяйственные документы и письма дворцового архива, относящиеся к городу Тейшебаини.

Некоторые из обломков табличек сохранили на себе перечни людей, которые, по предположению Б. Б. Пиотровского, являются свидетелями, подтверждающими акт о купле и закладке. «Среди имен встречается имя некоего Иштаги, по-видимому, жителя города Тейшебаини». Другой фрагмент, сохранивший цифры и идеограмму «человек», по образному выражению Б. Б. Пиотровского, является «нарядом на работу»⁶². Большой интерес представляют крупный фрагмент таблички 1949 года с 12 строками клинописи, содержащий приказ должностного лица⁶³, учетный документ, найден-

⁶¹ Б. Б. Пиотровский. Кармир-блур. I, стр. 84.

⁶² Об этих табличках см. И. М. Дьяконов. Фрагменты клинописных табличек из раскопок 1946 года на Кармир-блуре. ЭВ, II, 1948, стр. 86 и Б. Б. Пиотровский. Кармир-блур. I, стр. 75—77.

⁶³ Б. Б. Пиотровский. Кармир-блур. II стр. 76.

ный в 1953 году⁶⁴, таблетка, содержащая приказ царя Сардури III (1956), и обнаруженная в 1957 году в одной из кладовых цельная табличка с клинообразным текстом с обеих сторон в 39 строк. В нем содержится приказ наместника своим подчиненным⁶⁵. Из раскопок Кармир-блур обнаружено всего пять цельных табличек и пять фрагментов.

Все они указывают на то, что в городе Тейшебаини существовало большое и хорошо налаженное хозяйство, в основе которого лежали земледелие, скотоводство и ремесло. Об этом огромном хозяйстве красноречиво свидетельствуют раскопки складских помещений и кладовых нижнего этажа цитадели. Достаточно напомнить, что по оси западного фасада цитадели, с обеих сторон узкого длинного коридора были расположены зерновые амбары, в которых хранилось огромное количество пшеницы (*Triticum vulgare vill*), ячменя (*Hordeum vulgare L.*), ржи (*Secaleh.*), проса (*Setari italica*), кунжута (*Sesamum oriental*) и прочих злаков. Были обнаружены также остатки бахчевых культур чечевицы (*Evgum Lens*) нута (*Cicag arietunuva*), арбуза и других. Обследование этих помещений хорошо документируется также садоводство: найдены яблоко, косточки алычи, граната, персика и винограда, принадлежащие к сортам Харджи, Воскехат или же близкому к нему сорту Гаран-Дмак.

О высоком развитии виноградарства ярчайшим образом свидетельствуют 9 огромных винных погребов с большими вкопанными в земляной пол карасами, в которых в общем могло храниться до полумиллиона литров вина.

Особенно примечательно то обстоятельство, что исследователи всех этих культур еди-

⁶⁴ Н. В. Арутюнян. Новонайденная клинописная таблетка из раскопок Кармир-блур. ВДИ, № 3, 1957, Новая клинописная таблетка. «Историко-филологический журнал», № 3, 1958.

⁶⁵ О содержании этого документа любезно сообщил Н. В. Арутюнян.

ногласно заявляют, что обнаруженные на Кармир-блуре остатки культурных растений связываются с аборигенными формами. Разве это не указывает на то, что упомянутые сады, виноградники и поля обрабатывались руками местного населения края еще до появления урартов и что многие из этих полей находились непосредственно в районе города Тейшебаини.

Земледельческое население города, продолжавшее свою созидательную жизнь на давно усиженной земле родного края, выполняло разнообразные сельскохозяйственные работы и после основания здесь урартского города.

В кладовых цитадели вместе с запасами хлебных злаков было обнаружено большое количество сельскохозяйственных железных орудий, которые до осады Тейшебаини находились в рядовых жилищах города и были перенесены в складские помещения крепости непосредственно до осады, чтобы спасти самое необходимое для существования. О том, что эти орудия принадлежали земледельческому населению и находились именно в городских жилищах, свидетельствуют факты обнаружения совершенно тождественных орудий (серпы и мотыги) в раскопанных в 1949 году жилищах города. Богатые металлические комплексы урартских памятников показывают, что в урартских городах Армянского нагорья должны быть открыты значительные остатки металлообрабатывающего производства, соответствующие высокому уровню развития железной индустрии. Продукция подобных мастерских поступала не только в урартские города и крепости, но и находила широкое распространение в пределах Кавказа и южно-русских степей. Железные изделия урартского производства были обнаружены почти по всех могильникам Кавказа, относящихся к VII—VI вв. Широкий межплеменной обмен обеспечивал влияние урартской металлургии на Кавказе, способствующее интенсификации более широкого освоения железной индустрии местными племенами. В этой связи трудно переоценить

значение такого урартского города, каким является Тейшебаини.

Наряду с металлообрабатывающим ремеслом, в городе Тейшебаини высокого развития достигли деревообделочное, ткацкое, кожевенное и другие ремесла, а также гончарное производство, выпускавшее «массовую» доброкачественную и изящную продукцию. Если среди металлических изделий цитадели сплошь и рядом встречались привозные вещи, изготовленные в других урартских городах, то почти без исключения вся урартская керамика выделялась в пределах города Тейшебаини. Огромное количество великолепнейших сосудов Кармир-блур свидетельствует о крупных масштабах гончарного производства города Тейшебаини. Достаточно сказать, что в помещениях цитадели и в городских жилищах обнаружено, по неполным данным, более 500 крупных карасов емкостью от 250 до 1250 литров. В одной из крохотных комнаток (29) цитадели, расположенной рядом с кладовой № 25, было обнаружено 1036 светлоангобированных кувшинов, ручки которых, по очень удачному сравнению В. С. Сорокина, имеют в сечении форму зерна фасоли. Наряду с аналогичными сосудами, в помещении № 39 были обнаружены разных оттенков сигарообразные сосуды, безручные кубки, неглубокие светлоангобированные чаши и миски и разнообразные мелкие горшки с шаровидным корпусом и светильники. В отличие от металлических изделий, урартская керамика не нашла никакого распространения в аборигенной среде Кавказа. Наоборот, при раскопках городских жилищ, временных хижин во дворе цитадели и помещений самой цитадели обнаружена большая группа керамики, состоящая из образцов местных изделий, выделяемых туземным населением города и имеющих множество аналогий в могильниках Армении VII—VI вв. до н. э.

Таким образом, раскопки цитадели на Кармир-блуре дают богатейший материал, документирующий не только различные стороны хозяйства, но и свидетельствующий о тесных

культурно-экономических отношениях между урартами и земледельческо-скотоводческим населением завоеванных в VIII в. областей. Нам хорошо известны факты уничтожения, угона, разграбления и жестокой эксплуатации населения завоеванных областей урартами, но, с другой стороны, также хорошо известно, что в целях освоения этих плодородных районов урарты создавали здесь свои административно-хозяйственные центры, улучшали и расширяли ирригацию для поднятия плодородия, действовали широкому освоению железной индустрии и развитию широкого межплеменного обмена и торговли, обеспечивая тем самым интенсивные связи между Кавказом и странами древней цивилизации.

Письменные документы, обнаруженные в ассирийских дворцах, и вещи, добытые раскопками урартских крепостей, дают весьма разнообразный материал для характеристики обмена и торговли, носивших подчас форму организованного грабежа, но основанных уже на развитии главных отраслей хозяйства, достигших небывалого расцвета на базе сооружения мощной ирригационной системы у водных артерий путем организации «публичных работ» крупного масштаба, требовавшей повелительного вмешательства централизующей урартской власти.

После ограбления Мусасирского храма, богатейшего религиозного центра Урарту, войска Саргона II увезли в Ассирию драгоценные вещи из слоновой кости, поступившие в свое время в храм из дальних стран, золотые, серебряные, бронзовые изделия производства стран Урарту, Ассирии, Хабхи, Табал⁶⁶. Несомненно, саргоновским писцам было неизвестно происхождение многих вещей, так тщательно учтенных ими при разграблении храма.

В ходе раскопок хозяйственных помещений крепости города Тейшебаини были найде-

⁶⁶ Ассиро-вавилонские источники по истории Урарту. ВДИ, № 2, 1951, приложение, 49 (346 и сл.), стр 331 и сл.



Рис. 96. Участок IV квартала Тейшебаини (реставрация арх. Ш. Азатяна)

ны изделия, привезенные из Египта (скарабеиды), Ассирии (бусы, печати, некоторые из золотых вещей и пр., рис. 95, 8), из Малой Азии и Маннейской страны (каменная резная шкатулочка, рис. 95, 9), из районов Восточного бассейна Средиземного моря (золотые серьги, 95, 9) и из других местностей. При изучении этого материала явно намечаются связи с хеттской культурой и городами Сирии (вещи из слоновой кости Арслан-Таша в Северной Сирии, не отличающиеся от грифонов урартских поясов Нор-Арешского могильника⁶⁷) и Финикии. Среди материалов Кармир-блуря ныне выделена группа сердоликовых бус индийского происхождения.

Многогранные культурные взаимоотношения Урартского государства имели колоссальное значение для всего Кавказа и районов, от-

деленных от Кавказа сотнями и тысячами километров. Нам кажется, например, что ассирийского типа фиалы⁶⁸ в Приуралье нужно считать экспортированными из Урарту, имея в виду широкое производство их в самом Урарту. Несомненно, через Армению импортировались в дальнейшем в указанные районы также и ахеменидские фиалы, носившие печать древневосточной и, в частности урартской торевтики.

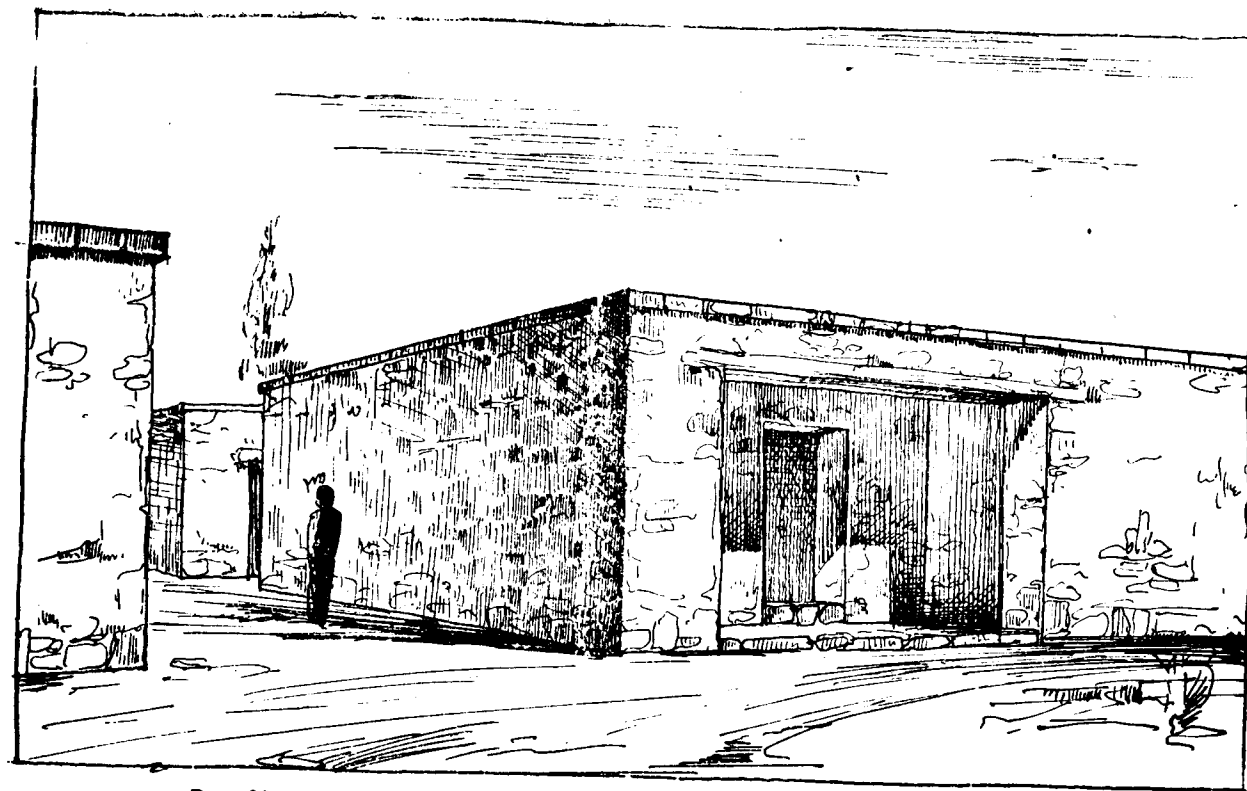
Нужно полагать, что завоевание и освоение плодородной долины Аракса и других районов Восточной Армении в немалой степени содействовали развитию урартской государственной торговли. Недаром, собранная в Тейшебаини дань отправлялась в виде полуфабрикатов в центр Ванского государства.

⁶⁸ Հ. Ա. Մարտիրոսյան, Հ. Հ. Մնացականյան, Նոր-Արշիկ և Բարտաշիկի կոթողաբարձի. ՀՍՍՐ-ի Տեղեկագիր, 1958, № 10, էջ 83—84:

⁶⁷ А. А. Иессен. Ранние связи Приуралья с Ираном. Советская археология, XVI, 1952.

С другой стороны, включение ряда областей Восточной Армении в экономическую орбиту древневосточной жизни способствовало небывалому подъему производительных сил и культурному расцвету страны, стоявшей перед лицом крупных общественно-экономических сдвигов.

Это мощное культурно-экономическое развитие подготовило почву для раннеармянской культуры с соответствующим влиянием на соседние области Закавказья и всего Кавказа. В культуре раннего периода этнического образования армян чувствуется повсюду дух Урарту, сохранение урартских традиций в области строительной техники (ср. Аргиштихинили—Армавир—Гарни), архитектуры (ср. Мусасир—Гарни—Сагалас), искусства (ср. стелы с хачкарами, предметы урартской торевтики и пр.), металлообработки и ремесел.

ЖИЛЫЕ КВАРТАЛЫ ГОРОДА

Развалины жилых кварталов города Тейшебаини—одного из крупнейших урартских центров Араратской равнины, располагаются к западу и югу от описанной выше цитадели. Площадь, занимаемая развалинами города, равняется 40—45 га и представляет собой слабо всхолмленный участок, направленный с востока на запад.

Границы городской территории образуют мощные оборонительные стены трехметровой толщины, имеющие мелкие контрфорсы, башенки и выступы, которые ограждали город почти со всех сторон, прерываясь лишь на тех участках, где имелись естественные преграды. Стены заключали в себе не только территорию города, но и всю цитадель. Внутри городской черты также были обнаружены следы стен, имевших оборонное значение. Результаты раскопок, произведенных по изучению жилых кварталов в центральной части городской территории (1948—1957), обобщенные нами в книге «Город Тейшебаини» (Ереван, 1961, стр. 106—127), сводятся к следующему.

Открытые до 1957 года жилые дома были построены из камня, высота их достигала приблизительно четырех метров, плоское перекрытие их состояло из жердей и камыша. В ряде случаев оно подпиралось одним или несколькими деревянными столбами, расположенными в продольном направлении. Помещения имели верхнее и верхнебоковое освещение, фасады их не имели башен, контрфорсов, профилированных элементов, столь характерных для крепостного комплекса, даже ворота не выходили на улицу. Поэтому улицы оформлялись выходящими на них глухими стенами и напоминали узкие и длинные коридоры, очень характерные для многих древневосточных городов и поселений Эгейского мира (поселения у Ферми на о-ве Лесбос и Полиохни на о-ве Лемнос). Прямые улицы шестиметровой ширины, идущие с запада на восток и с севера на юг, имели вид прямоугольной сетки. Между пересекающимися улицами или переулками, вливающимися в широкие улицы, располагались отдельные кварталы жилых домов, пристроенных один к другому, или группы обособленных больших и малых домов, также образующих кварталы.

Общий облик жилых сооружений, прямых и ровных улиц, оборонительных стен, следы трассировки улиц и отдельных сооружений, межквартальные-внутригородские стены и пр. не оставляют сомнения в том, что громадное для того времени поселение с цитаделью было воздвигнуто по заранее разработанному плану несколькими приемами на протяжении не более 100 лет и являлось, по сути дела, урартским периферийным городом. По общему своему облику город Тейшебаини сильно сближался, вероятно, с современными ему ассирийскими городами в Калахе и Дур-Шаррукине, служившими сезонными резиденциями царей.

Остатки первых двух кварталов (работы В. С. Сорокина и К. Л. Оганисяна 1948—1950 гг.), расположенных на северной и южной сторонах главной улицы, представляли собою комплексы примыкающих друг к другу

жилищ под единой крышей. Каждый дом состоял из трех сообщающихся жилых помещений. Отличительным признаком сооружений этих двух кварталов являлось отсутствие каких-либо помещений для скота и хранения сельскохозяйственных продуктов. Следовательно, обитавшая в этих кварталах часть населения города не имела собственного хозяйства и жила на государственном довольствии. Упомянутые типовые постройки принадлежали, несомненно, войнам урартского гарнизона, пользовавшимся сравнительно высоким достатком и свободой. Принципиально иную картину представляют остатки двух других кварталов, обследованных в 1955—1957 годах, по обе стороны той же главной улицы, южнее ранее открытых участков.

Ядро одного из этих кварталов представляло собою большой особняк площадью около 400 кв. м («дом знатного урарта»), состоящий из целого комплекса замечательных помещений жилого и хозяйственного назначения, построенных с полным учетом принципов урартской архитектуры и строительной техники. К этому большому дому с запада примыкало шесть помещений, резко отличных от урартских построек планировкой, строительной техникой и некоторыми архитектурными особенностями.

Из отдельных домов состоял и четвертый квартал города, где зафиксировано несколько домов, обследован пятикомнатный особняк с жилыми, хозяйственными помещениями и портиком, а также два отделения другого сооружения (рис. 97).

Южнее, на перекрестке улиц, были открыты остатки дома, которым начинался следующий, пятый, квартал. Нам предстоит большая работа по исследованию названных трех кварталов, однако открытые уже особняки с жилыми и хозяйственными помещениями указывают на существование в городе Тейшебаини определенных социальных прослоек свободного населения с большим процентом зажиточных горожан, пользовавшихся более высоким до-

статком, чем воины гарнизона или основная масса рядового населения города. Нам уже приходилось писать, что в юго-восточной и юго-западной частях города также прослеживаются остатки отдельно стоящих сооружений, при раскопках которых могут быть выявлены новые данные для установления удельного веса зажиточной части жителей города, в которую входили представители военной и служилой знати.

Юго-восточный квартал Тейшебаини, расположенный между восточной оборонительной стеной города и внутригородской оградой, тянувшейся от главных ворот цитадели в юго-восточном направлении, на территории современной абрикосовой рощи, является одной из больших и укрепленных частей города на подступах главных ворот цитадели. Она была застроена крупными и мелкими домами, фундаменты которых прослеживаются на дневной поверхности и свидетельствуют о принадлежности их к типам рассмотренных выше обычных построек урартского города. Начатым только обследованием этого участка в 1959—1960 годах выявлены контуры упомянутой выше внутригородской ограды и развалины примыкавшего к ней сооружения.

Гораздо более интересным оказался юго-западный квартал, отделенный от других частей города внутригородской стеной, оврагами с юга и каньоном реки Илдаруниа с запада. На этом участке выявлены остатки шести очень крупных капитальных построек, которые сильно отличаются от домов других кварталов и гармонируют с архитектурой цитадели Тейшебаини. Ныне ведутся раскопки одного из этих зданий, представляющего собою уникальный памятник урартской гражданской архитектуры. Это очень большое прямоугольное здание площадью более 2000 кв. м (62×33), расположенное на возвышенном холме, у края ложбинки (рис. 98). Своей длинной осью оно направлено с юга на север и продолговатые фасады его смотрят на запад и восток. Прямые линии глухих наружных стен разбиты на



Рис. 97. Помещение. IV квартал. Реставрация Ш. Азатяна

мелкие контрфорсы (55×1,10 см) с миниатюрными угловыми башенками. Широкие входные проемы (3 м), устроенные симметрично в восточной стене, имели, вероятно, арочное перекрытие. Судя по ширине этих проемов, по масштабам больших помещений площадью до 60—70 кв. м и по многочисленности контрфорсов (24 и 4 башни), высота исследуемого здания достигала значительных размеров. Скупые, лаконичные приемы внешнего оформления, арочный верх входных проемов и значительная высота придавали зданию величественно-строгий облик.

Очень четкая и простая внутренняя планировка, вполне гармонирующая с внешним оформлением сооружения, свидетельствует о высоком развитии архитектурной мысли в Урарту. Здесь впервые в истории архитектуры Урарту выступает типовой проект здания, состоящего из четырех изолированных и весьма идентичных секций, заключающих по десять

крупных и мелких помещений общей площадью в 500 кв. м каждая. Плановая композиция четырех секций с большими помещениями, украшенными деревянными колоннами, 24 малыми помещениями подсобного назначения, 4 распределительными залами и коридорами решена вполне грамотно, с наибольшим удобством расположения, без излишков и потери площадей.

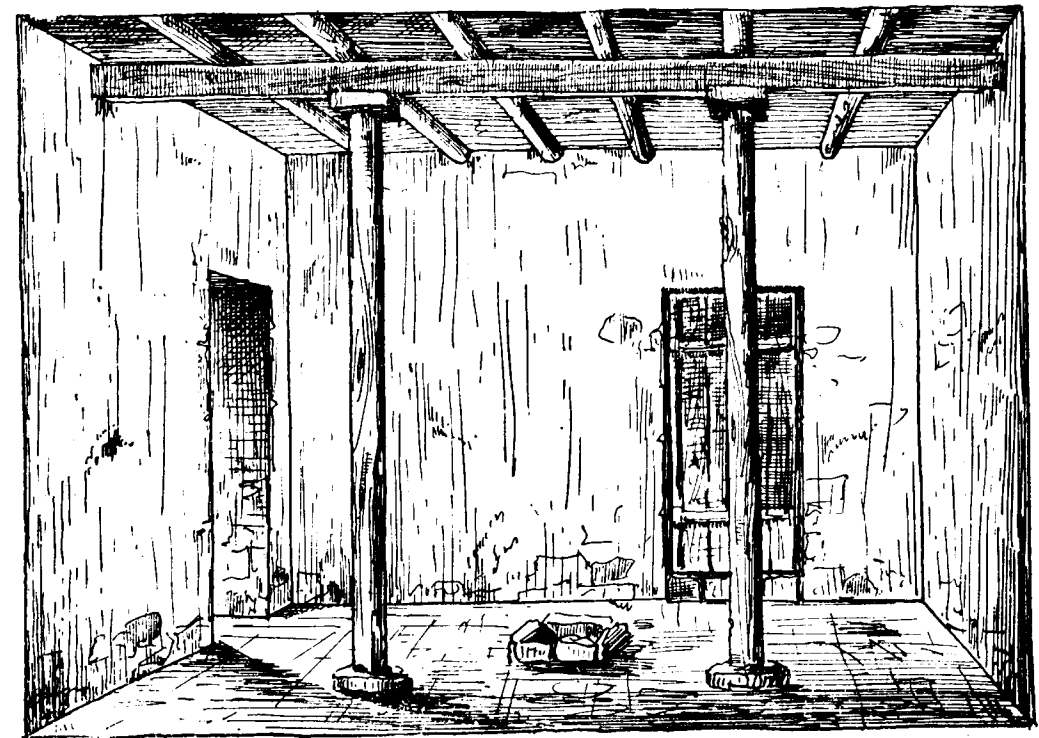
Выявление каменных баз в больших помещениях, расположенных симметрично во всех секциях по центральной оси здания, не оставляет сомнения, что эти помещения освещались сверху, через световые колодцы, которые берут начало в доурартской архитектуре и широко применяются впоследствии в домостроительстве Армении. Возможно, что наличие световых колодцев нужно объяснить столь частые находки среднего размера каменных чанов с отверстием в центре, которые мог-



Рис. 98. Большое здание юго-западного квартала



Рис. 99. Фасад и система перекрытия большого здания. Реставрация

ли играть роль примитивных дренажных приспособлений. Проблеме освещения помещений придавалось, по-видимому, очень большое значение. Поэтому два из крупных помещений каждой секции располагаются на восточной стороне. При этом одно из них имеет очень широкий дверной проем и три входа в противоположной стене, откуда обильно проникали лучи солнца. Подобные широкие проемы закрывались в Двуречье плетеными циновками, наматывающимися на валик, или дверными створками, не закрывающими всей высоты проема. Третий зал в западной части здания имел четыре колонны и освещался сверху (рис. 99). Между залом и поперечными подсобными помещениями находился открытый (?) сверху коридор, освещающий полутемные и темные кладовки и другие подсобные помещения северной и западной частей секции. Плоское перекрытие здания состояло, вероятно, из бревенчатого наката, циновки или прутьев и кладки сырцовых кирпичей, могущих обеспечить сток воды по керамическим желобам или трубам. Исключение составляло лишь покрытие типа «согомакаш» четырехколонных помещений, возвышающееся над остальной частью кровли.

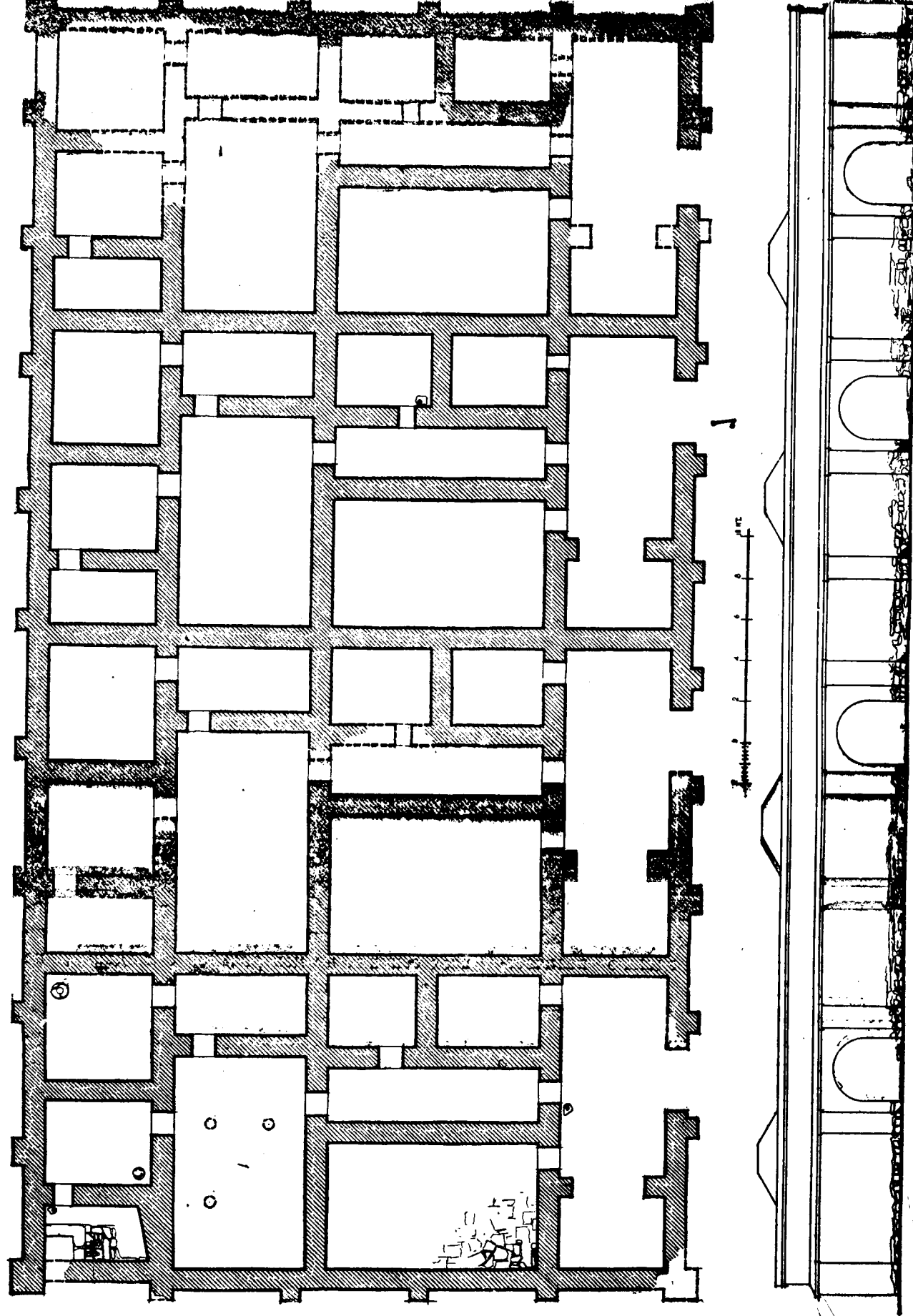
Таким образом, план и конструкция отдельных блоков большого урартского дома носят в себе элементы домостроительства Египта и Месопотамии (открытые коридоры, иногда дворы), но не имеют прямых аналогий в известном древневосточном материале. По особенностям планировки рассматриваемый большой дом приближается скорее к схеме Бит-Хилани (дворец в Иерихоне), характер-

ной для Северной Сирии и Северной Месопотамии. Остатки большого прямоугольного сооружения (59×29 м) с портиком в центре фасада, тремя противоположными дверными проемами и десятью помещениями, открытые в Антиохийской долине на холме Тель-Таинат и датируемые IX—VIII вв. до н. э., сильно напоминают планировку исследуемого в Тейшебаини большого дома. Подобное сопоставление нам кажется логичным и не лишенным основания, поскольку целый ряд археологических данных свидетельствует о близости раннеурартской дворцовой и крепостной архитектуры, именно к сиро-хеттской и северо-месопотамской. Это явление могло быть обусловлено близкими естественно-климатическими условиями и особенностями рельефа. Нам представляется, что характерными чертами домостроительства названных районов Передней Азии и Армении являются отсутствие центральных дворов с галереей, устройство дверных проемов в длинных стенах и очагов у торцовых стен. Таким образом, ядром урартского дома являлось бы помещение с очагом, а не открытый двор, более характерный для Южной Месопотамии, или центральный двор с колоннадой, как это наблюдается в Египте.

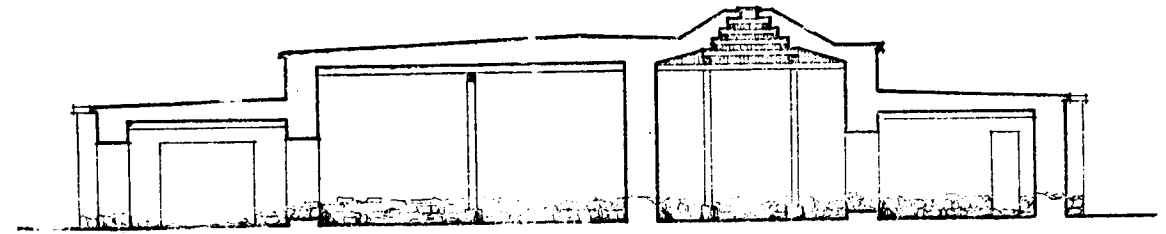
В отличие от многих сооружений города Тейшебаини, раскапываемое большое здание воздвигнуто не на развалинах доурартских жилищ, а на материковом слое, состоящем из крупнозернистой глины, песка и галечника. Особо ответственные капитальные стены заложены в углубленном грунте, представлявшем собою нечто вроде фундамента. Сохранившиеся на высоте одного метра (в среднем) цо-



Рис. 100. Фасад трехэтажного дома. Ван

кольные ряды кладки стен выложены очень аккуратно из подквадратных блоков базальта среднего размера на глиняном растворе с примесью щебня и гальки. Ширина стен у дверных проемов и длина контрфорсов равняются соответственно одному и двух локтям. Подобные размеры каменной кладки были обусловлены устройством верхних частей здания, сооруженного в основном из сырцовых кирпичей, остатки которых сохранились местами иногда в три ряда в высоту и четыре ряда в длину. Хорошо сохранившаяся кирпичная кладка рядом стоящих двух домов (до высоты 1,5—2 м) указывает на то, что светлые, вероятно, оштукатуренные стройные кирпичные сооружения юго-западного квартала города Тейшебаини резко контрастировали с низкими каменными постройками центральной части города и гармонировали с мощными архитектурными формами цитадели, доминирующей на левобережной долине Илдаруниа. Эти дома напоминали высокие жилые с купольным верхом дома в Вавилоне, фасады которых представляли собою массивы с входной арочной дверью без окон и других проемов. Не сравнивая величественный Вавилон с периферийным урартским

городом, вслед за Геродотом мы можем повторить... «самый город полон» высоких «домов и пересекается прямыми улицами, как теми, которые идут вдоль реки, так и поперечными, ведущими к реке», на продольных улицах были ворота, обитые медью ослепительного блеска, наподобие медных ворот особняков знатных людей столицы Тушпы, так красиво и правдиво описанной Мовсесом Хоренаци. Замечательный трехэтажный дом изображен на двух бронзовых пластинах из Вана⁶⁹. По всем деталям фасада этот дом соответствует раскопанному нами большому зданию.

Возможно, что весь квартал вокруг большого урартского дома принадлежал представителям военно-административной верхушки города, проводившей политику Урартского государства по упрочению урартской власти и захвату новых земель, по сбору дани, организации публичных работ и т. д. На это указывает наличие прослеживаемых на дневной поверхности следов таких же крупных зданий, как рассматриваемый здесь типовой дом, предназначенный, несомненно, для жилья далеко не

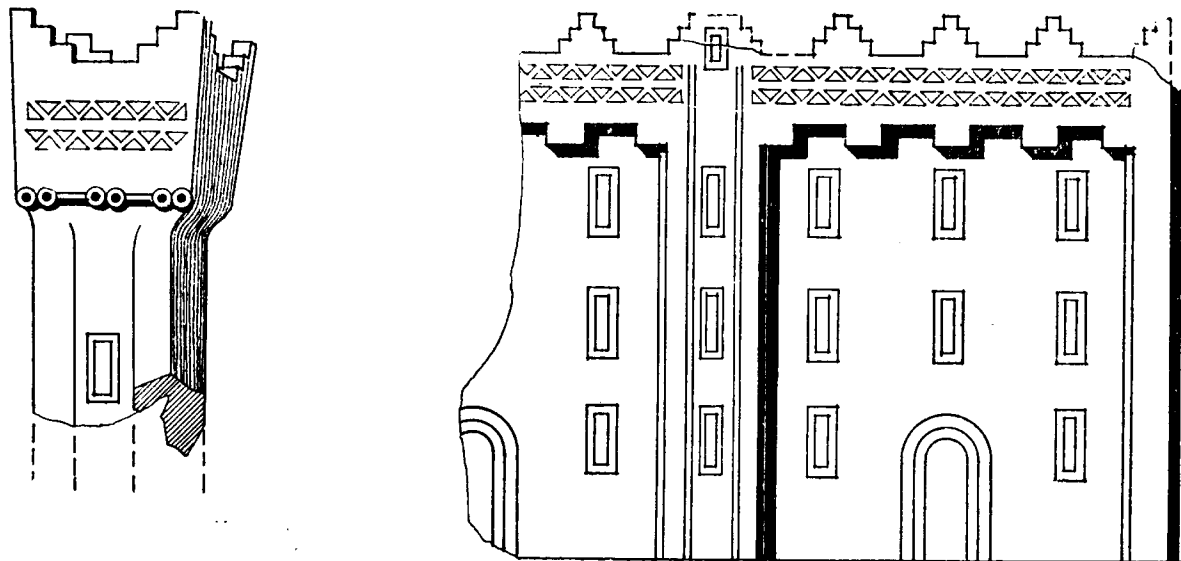
⁶⁹ Н. Barnett. Iraq, XII, 1, 1950, табл. 1, 2.

рядовых горожан Тейшебаини. Подобное назначение его подтверждается не только замечательным внешним оформлением, отличающимся от большинства скромных жилищ города, но и функциональным назначением многочисленных хорошо отделанных помещений. Судя по находкам обломков крупных зернотерок и ступ среднего размера, сосудов, вкопанных в земляной пол, и остатков крупного глиняного очага, вмазанного в пол, в помещении № 34, по обнаруженному каменному очагу, базам от колонн и многочисленным обломкам одноручных красноангобированных кувшинов и мелких горшков в помещении № 37 и по находкам фрагментов мелких урартских сосудов и каменного чана и остатков глиняного переносного очага-жаровни в помещении № 38 с четырьмя великолепными базальтовыми базами,—все эти большие комнаты являлись отделениями жилой части первого блока здания. В пяти более мелких помещениях, окаймляющих жилую часть первого блока (№ 33, 33а, 32, 31, 39), не оказалось ни очагов, ни орудий хозяйства, могущих указать на жилое назначение этих помещений. Некоторые из этих помещений оказались пустыми (№ 32, 33а), в других же были выявлены фрагменты крупных «пивных» сосудов, толстостенные обломки 4—5 светлоглиняных простых чанов большого диаметра, ряд фрагментов больших горшков и карасов, а также днище караса емкостью 800—1000 литров (рис. 101, 1—4). Все эти крупные сосуды были предназначены скорее для хранения сельскохозяйственных продуктов, чем для их обработки. Именно подобными крупными сосудами были заставлены богатые кладовые цитадели города Тейшебаини. Многочисленность кладовых является как раз показателем высокого достатка хозяев этого здания, во всех секциях которого находилось не менее 20 подсобных помещений общей площадью около 400 кв. м. Разумеется, часть наших наблюдений и выводов имеет сугубо предварительный характер, не только потому, что раскопки исследуемого здания еще не заверше-

ны, но и потому, что это грандиозное здание было заброшено, по-видимому, еще при существовании города Тейшебаини, то ли в результате набега врагов, то ли вследствие других причин. В силу этих обстоятельств многие архитектурные и археологические детали не оказались *in situ*.

Несмотря на плохую сохранность и малочисленность вещевого материала, затрудняющих уточнение датировки здания, вещественные памятники, добытые раскопками помещения большого дома, характеризуют знакомую по прежним находкам картину материального производства урартов. При этом часть материала соответствует находкам, выявленным при раскопках жилых домов города Тейшебаини и помещений цитадели, другая часть обнаруживает сходство с вещами, известными по раскопкам урартских памятников VIII в. до н. э.

К изделиям первой группы относятся фрагменты глубоких и мелких базальтовых чаш обычного урартского типа (2 экз.), крупные четырехугольные и овальные зернотерки (4 экз.) с множеством ладьевидных терочных камней, каменные продолговатые чаны из туфа (2 экз.) и базальта (1 экз.), среднего размера, с отверстием в центре, особенно характерные для помещений городских кварталов, фрагмент дна ступы из пористого базальта и базальтовый пест с круглой ручкой и расширяющимся рабочим краем, крупные фрагменты так называемых «пивных сосудов», дно и верхние части стен 1000-литрового караса, светлоглиняный вытянутый сосуд с узким дном и горлышком, вкопанный в земляной пол помещения № 34, а также фрагменты крупных толстостенных светлоглиняных чанов, имеющих слегка лощеную поверхность и форму усеченного перевернутого конуса. По форме, приемам лепки и составу глины эти глиняные чаны соответствуют сосудам, обнаруженным в одном из помещений юго-восточного крыла цитадели в 1961 году, но отличаются более крупными размерами и толщиной стен (2,5—3 см). В



Рис. 101. Крупные сосуды из цитадели Тейшебаини и фрагменты их из жилых кварталов

рассматриваемую группу входят также многочисленные фрагменты разнотипных сосудов малых форм (рис. 102, 3—4). К числу таких сосудов относятся: крупные и мелкие фрагменты урартских чаш с вогнутым во внутрь венчиком (2 экз.), фрагменты чаш (2 экз.), имеющих отогнутый профилированный венчик и охра-красный ангоб, фрагменты горлышек четырех типично урартских одноручных кувшинов с охра-красным ангобом. Два из них имеют крестообразные метки мастеров, зафиксированные ранее в материалах из помещений цитадели и городских жилищ. На фрагменте другого урартского сосуда сохранилась метка из трех ямок.

Многочисленные массивные фрагменты двух других предметов могут быть отнесены и к VIII и VII в. до н. э. Это крупные обломки цилиндрического высокого глиняного очага для выпечки хлеба, которые были обнаружены нами и в других зданиях городских кварталов, а также встречаемые впервые крупные фрагменты глиняного очага-жаровни (*Բաղար*) овальной формы с вертикальными бортами.

Все эти материалы, вместе с мечеными сосудами, указывают на то, что в определенный промежуток времени большой урартский дом сосуществовал рядом с цитаделью и домами других кварталов города. Однако наличие керамического материала второй группы затруд-

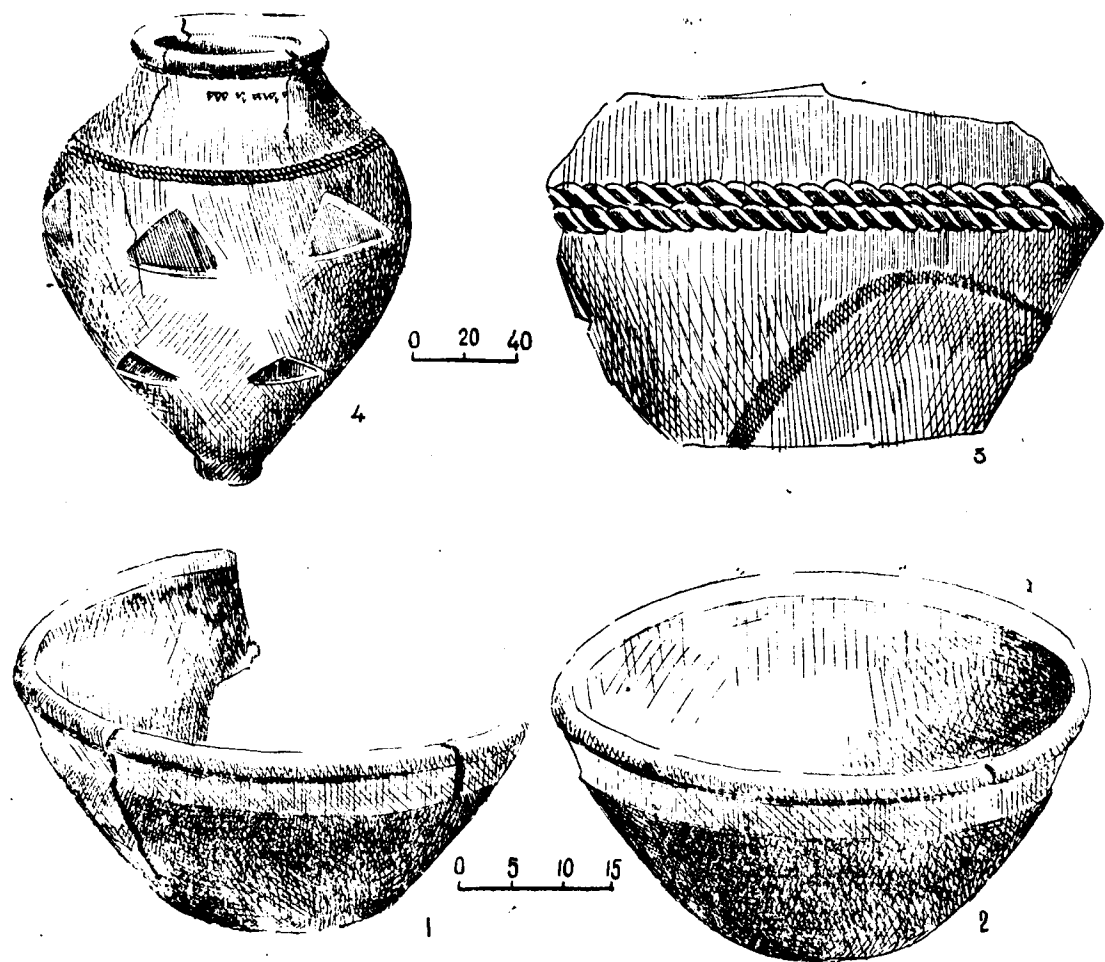
няет дело полной синхронизации урартских построек города Тейшебаини. Эта группа состоит из тех же образцов керамики, что и первая, но фрагменты ее покрыты ярким красным или темным ангобом, характерным для сосудов центральных районов Ванского царства и главным образом для памятников VIII века.



Рис. 102. Краснолощенная урартская керамика из цитадели и жилищ Тейшебаини

В нее входят следующие образцы: (1) чаша среднего размера из четырех фрагментов; (2) три фрагмента трех чаш описанного типа; (3) фрагменты красноангобированных мелких чаш с вогнутым венчиком (2 экз.); (4) часть дна сосуда с темно-красным ангобом и кольцевым выступом типа Малаклю, Ван, Аринберд; (5) крупные фрагменты шейки большого сосуда, типа расписного горшка Кармир-блур с головками бычков, покрытые темно-красным ангобом; (6) фрагмент очень тонкой по-

лусферической чашечки арин-бердского типа с красным ангобом; (7) фрагмент неглубокой светлоглиняной простой сковородки без лощения поверхности; (8) фрагмент этого же типа более мелкой сковородки. Изготовлены они из светлой глины с большим процентом примеси песка. Фрагменты подобных сковородок попадают иногда в помещениях цитадели Эрбуни.

Чем объяснить наличие рассмотренного материала, не имеющего параллелей в многосотенном комплексе урартских сосудов цитадели Тейшебаини, относящейся к VII в. до н. э. Нами было высказано предположение об отнесении этого здания, а следовательно и ряда других сооружений города Тейшебаини, к VIII в. до н. э., но оно нуждается в сильном подкреплении археологическим материалом и в максимальной аргументации.

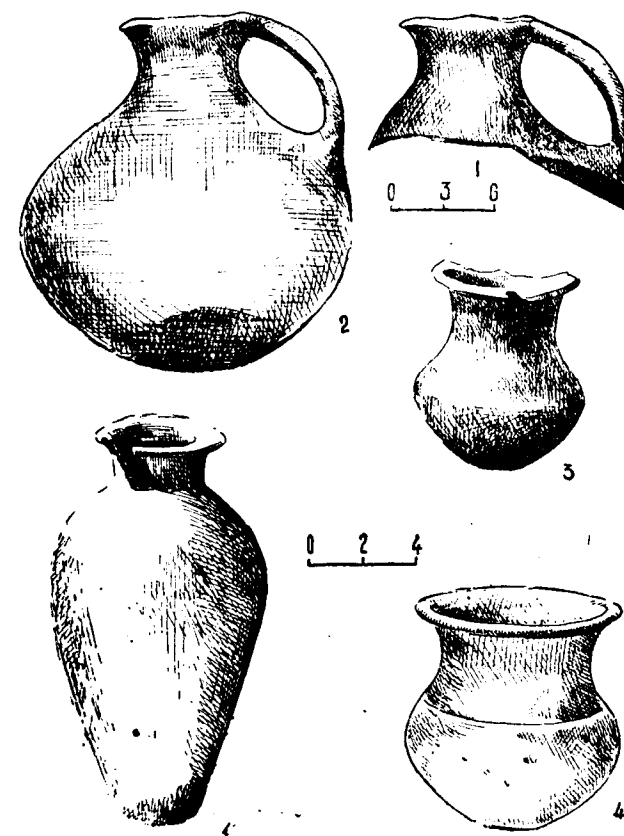
Во втором особняке юго-западного квартала, расположенном параллельно к большому зданию, к востоку от него, на краю ложбинки, при раскопках 1962 года оказались остатки огромного множества сосудов вышеописанных типов: светлоглиняных карасов с треугольными вдавлениями и жгутовидными поясками на плечах, среднего размера узкодонных карасов с раздутым пузом, открытых конических чанов, всевозможных горшков среднего размера и красноангобированной столовой посуды, которые подтверждают полную синхронность двух урартских особняков юго-западного квартала, принадлежность их урартским жителям города.

Исключение составляют два тонкостенных сосудика, покрытых охра-красным блестящим ангобом и не имеющих аналогий среди множества типов керамики из цитадели и городских кварталов Тейшебаини. Один из них представляет собой сосудик удлиненных пропорций с высоко поставленным красивым венчиком (рис. 102, 1), второй—двуручный кубок, с роговидными отростками ручек, высокой расширяющейся горловиной и биконическим корпусом (рис. 103, 2). Находки подобных сосудов в

городе Тейшебаини, в развалинах цитадели города Эребуни, в урартском погребении Еревана окончательно решают вопрос урартского их происхождения и позволяют датировать ранние образцы этих сосудов VIII в. до н. э. Наличие остальных хронологически более поздних параллелей этого типа сосудов показывает, что таковые продолжают производиться даже в раннеармянское время⁷⁰.



Рис. 103. Кубок из малого дома (ю-з квартал)

В рассматриваемом втором здании юго-западного квартала также закономерно повторяются строительные-архитектурные особенности, наблюдаемые при раскопках секционного здания. Дом этот состоит из двух представленных неравномерных четырехугольников и открытого дворика или площадки перед парадным входом. Все они занимают около 500 кв. м площади. В основное ядро здания входят четыре очень крупных и два более мелких помещения, общей площадью около 350 кв. м. Большое помещение с парадным арочным входом, разделенное внутренними пилонами (1—2), распределительный зал с тремя дверными проемами и центральной колоннадой для поддержки перекрытия и светового колодца

⁷⁰ А. А. Мартиросян. Город Тейшебаини. Ереван, 1961.

(3), а также продолговатое большое помещение с одним входом (6) составили жилую часть дома. Помещения № 4 и 5 использовались, вероятно, как хозяйственные. К описанной основной части здания примыкало с востока большое (около 100 кв. м) прямоугольное помещение с перекрытием и центральным световым колодцем на четырех колоннах, от которых сохранились каменные базы (7). Позднее оно было разделено на три комнаты с помощью поперечной и продольной перегородок. Помещение не было связано с остальными комнатами здания, имело вход в северной стене и являлось, вероятно, пристройкой, воздвигнутой сразу же после постройки основного ядра дома.

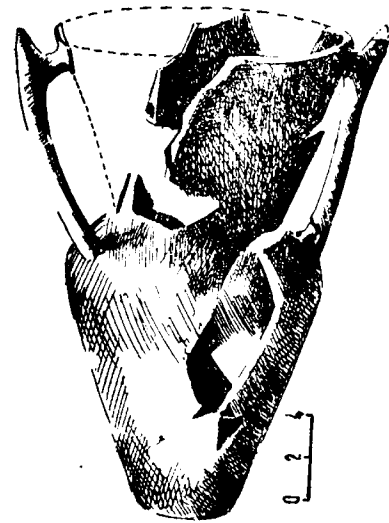
В отличие от большого секционного здания, окруженного контрфорсами, обследованный в 1962 году дом имеет лишь два контрфорса в западной утолщенной стене и два выступа у парадного входа. Все остальные данные строительной техники, внешних и внутренних деталей совершенно совпадают с данными большого здания (рис. 104).

Сопоставление особенностей открытых в Тейшебаини многочисленных сооружений показывает, что в городах Урартского царства имелись определенно установившиеся архитектурные типы жилых, гражданских и религиозных построек и что отдельные здания периферийных центров урартского государства вовсе не отличались от сооружений, воздвигнутых в центральных городах. В этом нас особенно убеждает сравнение плана и реконструкции секционного здания Тейшебаини с изображением трехэтажного многосекционного дома на бронзовом листе из Тушпы (рис. 100).

Заканчивая главу об урартских городах VIII—VII вв. до н. э. на Араратской равнине, мы должны отметить, что рассмотренные урартские центры ее не являлись равнозначными ни по своему характеру, ни по масштабам и назначению. Одни из них являлись бывшими центрами крупных племен, перестроенными и переименованными урартскими царями

(Менуахинили), другие служили военно-опорными пунктами или поселками городского типа на перекрестках важных дорог (Арагац), третьи являлись крупными военно-административными базами (Эребуни), а иные объединяли функции и военно-административных, и хозяйственных центров (Аргиштихинили, Тейшебаини). Они возвышались среди моря окружающих поселений местных жителей как островки. Этнический состав их был весьма разнородный. В них жили азайцы и представители других коренных племен Араратской равнины, диаухийцы, жители Тушпы и других областей центра Ванского царства, представители племен из далеких районов Хате и Цупани, а также, вероятно, армены, добравшиеся до Араратской равнины.

В них развивались многие отрасли ремесла, искусства и торговли, развивались земледелие и скотоводство.

Араратская равнина стала не только второй житницей государства Урарту, но и крупнейшим культурно-экономическим центром на современной территории СССР, оставившим глубокий след культурно-политического воздействия не только на Кавказе, но и в отдаленнейших районах предкавказья и Приднепровья. Влияние урартской культуры сказывалось ярче всего в пределах распространения племен Восточной Армении, подвергшихся урартскому завоеванию и сильно прогрессирующим во всех основных отраслях материального производства. Отныне памятники материального производства местных племен, главным образом орудия труда и предметы вооружения, мало отличаются от урартских и сохраняют основные свои черты до раннеармянского времени.

Г Л А В А III

ПАМЯТНИКИ ЭПОХИ ШИРОКОГО ОСВОЕНИЯ ЖЕЛЕЗА

(VII—VI вв. до н. э.)

Крупнейшие события, происшедшие в жизни древневосточных рабовладельческих государств в VII—VI вв. до н. э., с невероятной быстротой изменили исторический облик всего Древнего Востока. Некогда мощные, но пришедшие уже в упадок государства Древнего Востока вели непосильную и смертельную борьбу против возвышающихся отдельных стран Передней Азии, которым помогали киммеро-скифские кочевые отряды, вторгшиеся уже к тому времени в Переднюю Азию.

Борьба эта завершилась гибелью могущественных государств Древнего Востока, Ассирии, Урарту. Начался новый этап в развитии древнейшего общества Армении и Закавказья, этап, с которого начинается история современных народов Закавказья, и в частности армян-

ского народа. Изучению археологических памятников этого периода, названного нами эпохой широкого освоения железа, была посвящена отдельная работа¹, в которой на основе детального анализа археологических комплексов богатейшего Хртаноцкого могильника установлена датировка археологических памятников Армении VII—VI вв. до н. э., выявлены синхронные группы памятников, ареал их распространения, всесторонние связи и взаимоотношения культуры, представленной этими памятниками к северу от Закавказья и к югу от Армянского нагорья, отличительные признаки культуры эпохи широкого освоения железа,

¹ А. А. Мартиросян. Раскопки в Головино. Ереван, 1954.

коренные изменения в материальном производстве и в хозяйстве аборигенов, способствовавших сплочению армянского народа. Основные положения этой работы не только остаются в силе, но и подтверждаются новым, все увеличивающимся археологическим материалом, который, однако, уточняет и дополняет общую характеристику автохтонной культуры позднеурартского периода.

К числу вновь открытых памятников эпохи широкого освоения железа относятся прежде всего четыре кромлеха, разрушенные на территории Хртаноцкого могильника во время строительных работ летом 1961 года². Явно одновременный археологический материал этих погребений состоит из характерных групп предметов вооружения, украшения и глиняных сосудов, отличающихся высокими технико-художественными показателями, изяществом и замечательной сохранностью³.

В группу предметов вооружения входят ножи и наконечники копий, изготовленные из железа. Один из наконечников среднего размера имеет сплюснуто-ромбического сечения листовидное перо и полую втулку с четырехгранным основанием. Почти в центре втулки имеется бронзовый поясик (рис. 105, 1). К описанному типу принадлежит и второй наконечник копья, который отличается более вытянутыми пропорциями и наличием на лезвии выпуклого срединного ребра (рис. 105, 2).

Железные ножи (3 экз.) Хртаноца входят в большую серию серповидно изогнутых ножей Армении и Закавказья, имеют одностороннее вогнутое лезвие, утолщенную горбатую спинку и прямую, слегка суженную в середине рукоять с остатками деревянных пластин и железных гвоздей (рис. 105, 3—5). Один из них

² Погребения эти доследовала Э. В. Ханзадян, позже нами была обследована площадка с остатками погребений.

³ Часть материала в 38 названий была передана в Гос. исторический музей Армении, другая часть — в 6 названий — в Дилижанский краеведческий музей.

имеет полукруглую железную петлю для подвешивания (рис. 105, 4).

Последним утерянным предметом этой группы нужно считать железный кинжал, от которого сохранились очень характерные обломки ножен из листовой бронзы с остатками деревянных обкладок внутри (рис. 105, 6).

Наконечники копий и серповидно изогнутые ножи описанных выше типов распространены на весьма широкой территории. Они особенно характерны для урартских поселений и могильников, но весьма часто попадаются во многих гробницах территории Армении (Лалвар⁴, Ворнак⁵, Бжни⁶, Ленинакан⁷, Ереван⁸ и пр.), Грузии (Дманиси⁹, Цалка¹⁰ и пр.), Азербайджана (Мингечаур¹¹, Доланлар¹² и т. п.), северо-восточного Кавказа (у аулов Исти-су, Бойси-Ирзо, Ани-Ирзо¹³) и приднепровских районов (сел. Галушино у Киева¹⁴ и пр.). При этом характерно, что в целом ряде археологических памятников Закавказья (Лалвар — погр. № 242, Дванский могильник) и Приднепровья (курганы близ Смелы, Шандра, Майдане и пр.¹⁵) железные наконечники копий и ножи попадают в сопровождении так назы-

⁴ I. de Morgan. Mission scientifique au Caucase. T. 1, рис. 28, 18, 15.

⁵ Е. С. Такайшвили. Дневник раскопок. Архив ЛОИИМК.

⁶ ГМА, инв. 319144.

⁷ А. А. Мартиросян. О древнем поселении близ Ленинакана. КСИИМК, вып. LV, 1954, стр. 106 и сл.

⁸ Случайно открытое погребение.

⁹ Г. К. Ниорадзе. Некоторые особенности дманисского некрополя.

¹⁰ Б. А. Куфтин. Археологические раскопки в Трналету. Том 1, табл. XVI и XXXV.

¹¹ Матерьяльная культура Азербайджана. Т. 1.

¹² Там же.

¹³ О. А. Артамонова-Полтавцева. Культура Северо-восточного Кавказа. СА, XIV, 1950, рис. 1—2.

¹⁴ Б. и В. Ханенко. Древности Приднепровья. Вып. II, табл. 1, рис. 3, 5, 6.

¹⁵ А. А. Бобринский. Курганы близ Смелы. Т. 1, стр. 76—77.



Рис. 104. Малый дом. Юго-западный квартал

ваемых «скифских» двуперых и трехгранных стрел, нередко также вещей позднеассирийских (VIII в. до н. э.), а в урартских памятниках¹⁶ они встречаются в комплексах урартских изделий, прочно датируемых VII и началом VI в. до н. э.

Некоторые погребальные памятники Абхазии, ставшие известными лишь в последнее время (могильник в селе Куланурхва), сочетают в инвентарях ножи, наконечники копий

рассмотренных типов с наконечниками стрел «скифского» типа¹⁷.

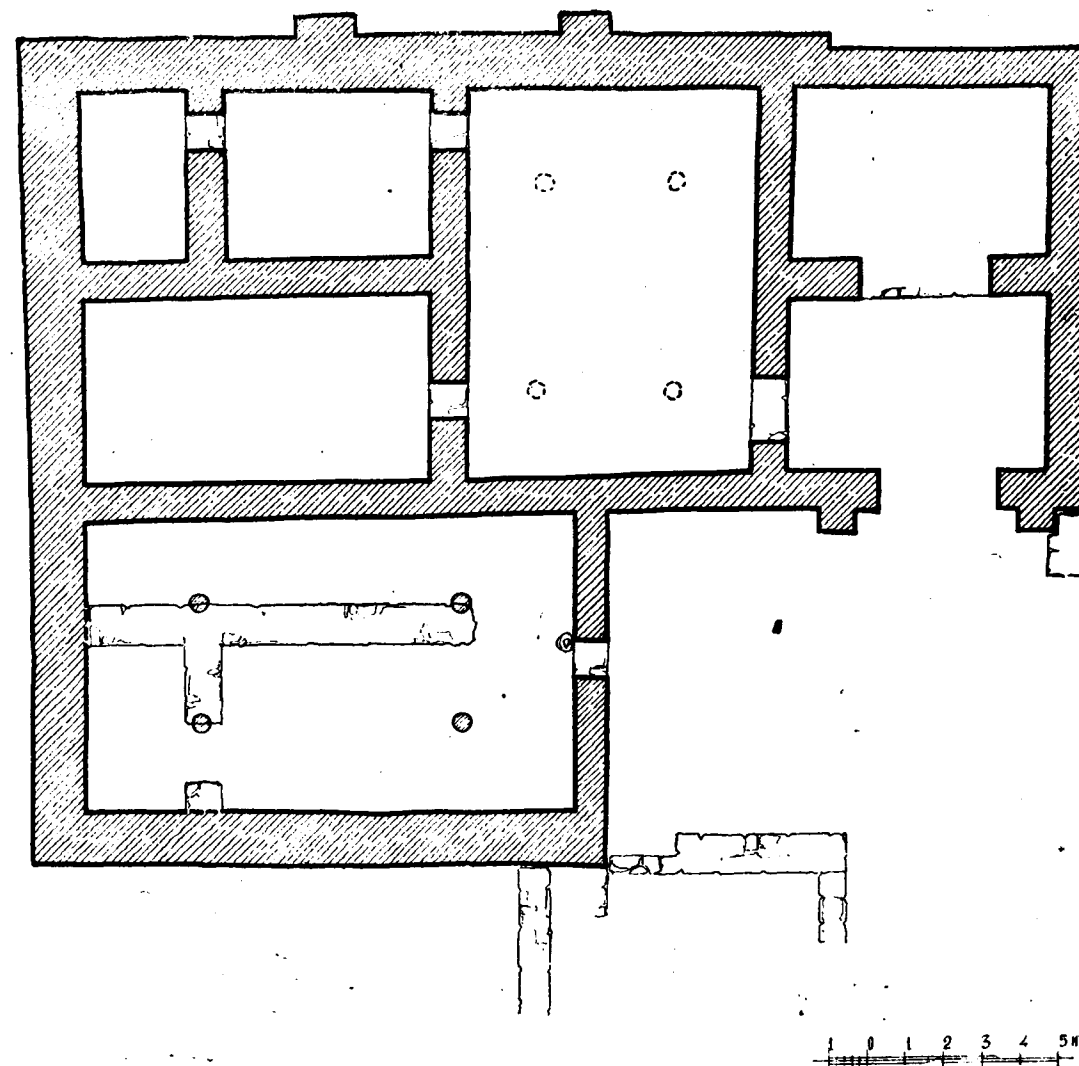
Типичную, разнообразную и многочисленную часть новой коллекции Хртаноца составляет группа предметов украшения из бронзы и камня. В разряд украшений входит несколько групп: браслеты, кольца, шейные гривны, бронзовая трубочка, разнообразные, очень изящные бусы из полудрагоценных камней, коло-

¹⁷ М. М. Трапш. Памятники колхидской и скифской культур в сел. Куланурхва. Сухуми, 1962.

¹⁶ Б. В. Пиотровский. Кармир-блур. I, II, III.

коловидные подвески, а также предметы, не встреченные ранее в богатых инвентарях хртаноцских погребений,— большие булавки, витые стержни, фибула, подвеска с зооморфным оформлением и поясная пряжка северо-кавказского типа. Браслеты, изготовленные исключительно из бронзы, отличаются большим разнообразием и могут быть разделены на несколько подгрупп.



Рис. 105. Железные изделия и бронзовые обкладки. Могильник уш. Хртаноц

1. Замкнутые, круглые в сечении браслеты с гладкой поверхностью, отлитые в каменных или глиняных формах (7 экз., рис. 106, 1).

2. Разомкнутые, круглые в сечении браслеты малого диаметра (8 экз., рис. 106, 2).

3. Малый браслет с сомкнутыми концами, гладкой поверхностью.

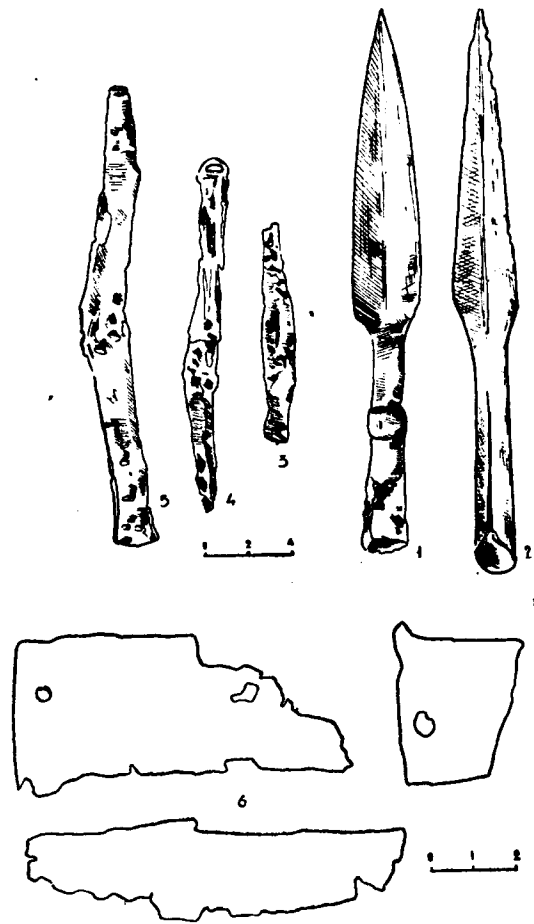
4. Толстые проволоочные браслеты с гладкой поверхностью и заходящими друг на друга концами (2 экз., рис. 106, 3).

5. Браслеты замкнутые, отлитые в формах и украшенные насечками (2 экз., рис. 106, 4—5).

6. Подобные же браслеты с разомкнутыми концами и более массивные.

7. Особый интерес представляют три бронзовых «четковидных» браслета, типа железных браслетов, найденных в малаклинском урартском колумбарии А. П. Петровым и при обследовании хртаноцских погребений в 1929 году, где они сопровождалась змеиноголовыми браслетами, постоянными спутниками позднеурартских вещественных комплексов из крепостей Кармир-блур и Цовинара, а также синхронных погребальных комплексов Закавказья (Заким, Ани, Гуши и пр.) и Луристана. Перечисленные выше остальные типы браслетов обычны для старой коллекции Хртаноца (инв. № 291)¹⁸ и находят многочисленные аналогии как в материалах могильников эпохи бронзы, так и в инвентарях погребений железного века (Кировакан, Лениакан и пр.).

Незначительным числом представлена группа бронзовых колец (рис. 106, 8—9).

Следующая группа украшений состоит из четырех бронзовых гривен для украшения шеи. Они имеют витые или закрученные стержни с уплощенными концевыми петлями и завязываются на затылке. Большое количество подобных гривен серебристо-матового оттенка было выявлено нами в кромлехе № 3 при раскопках Хртаноцкого могильника и Морганом в «каменных ящиках» Лалвара.

Маленькую группу прочих мелких украшений составляют ажурная колоколовидная подвеска с двумя рядами треугольных вырезов и зубчатым низом (рис. 106, 10), плодовидная

¹⁸ Все аналогии приводимого материала см. А. А. Мартиросян. Раскопки в Головино, Ереван, 1954.



Рис. 106. Предметы украшения. Могильник уш. Хртаноц

подвесочка с большим ушком (рис. 106, 11), мелкие полусферические пуговички и неорнаментированная трубочка, свернутая из листовой бронзы. Массовые находки аналогичных изделий были сделаны при раскопках Хртаноцкого могильника в 1929 и в 1950 годах, а так-

же в многочисленных погребениях конца II и начала I тысячелетия до н. э. на территории Армении и Азербайджана (Ханлар¹⁹, Пата-

¹⁹ Я. И. Гуммель. Археологические очерки. Баку, 1940.

шар²⁰, Лалвар²¹ и пр.). Особо широкое распространение получили орнаментированные и гладкие трубочки, части очень сложных украшений. Лалвар²², Ворнак, Самтавро, Шамхор, Ханлар, Северная Осетия (Кобань) и Северо-восточный Кавказ (Хорочой) являются пунктами далеко не полного списка распространения этих украшений.

Яркую и чрезвычайно характерную группу составляют разнообразные бусы из стекла, полудрагоценных и простых камней, которые связывают новую коллекцию Хртаноца с хорошо датированными комплексами синхронных памятников северо-восточной Армении аборигенов и урартов. Наибольшим числом представлены здесь шаровидные темно-красные и розовые бусы из сердолика, замечательно отшлифованные и сверленные штифом с одной лишь стороны (рис. 107, 1). Бусы этого типа получили в Армении широкое распространение особенно в урартскую эпоху (Тейшебаани, Эребуни, Хртаноц). Они встречаются часто и на Северном Кавказе, но в значительно меньшем количестве. Г. Г. Леммлейн их родиной считает Ассирию, а распространение этих бус на Кавказе относит к X—VI вв. до н. э.

Сардониковые, бочонковидные бусы представлены лишь тремя единицами. Формы их, односторонняя техника сверления, тона, оттенки и тонкие жилки вполне соответствуют деталям бус, обнаруживаемых неоднократно при раскопках складских помещений города Тейшебаани. Формальная и техническая близость сердоликовых и сардониковых бус с ассирийскими делает возможным предположение об их южном происхождении, однако наличие залежей названных пород полудрагоценных камней в Армении допускает, с другой стороны, местное их производство.

Бусы рассмотренных типов попадали на территорию Северного Кавказа, вероятно, че-

рез Закавказье. Единичные находки их известны из окрестностей Пятигорска (Каррас, Чеснок-гора и пр.), могильников Моздока и Константиновки, из Дагестана, ахалгорийского клада и других мест, но интересно то, что такие бусы обнаружены в могильниках скифского времени у сел. Исти-су и Бойси-Ирзо (Северо-восточный Кавказ) вместе с железным инвентарем хртаноцкого типа, в Маджалесе и в предскифских погребениях у селения Хорочой.



Рис. 107. Бронзовые изделия, бусы из камня, пасты и стекла. Могильник уш. Хртаноц

Тремя экземплярами представлены шаровидные крупные бусины из белого и светло-зеленого стекла и очень крупная цилиндрическая бусина, также светло-зеленого оттенка. Такие появляются впервые в урартское время.

Кроме приведенных выше предметов украшения, известных из погребений, раскопанных ранее на территории Хртаноцкого могильника, в кромлехах, открытых в 1961 году, добы-

та весьма интересная группа украшений, встречаемая в погребальных материалах Хртаноца впервые

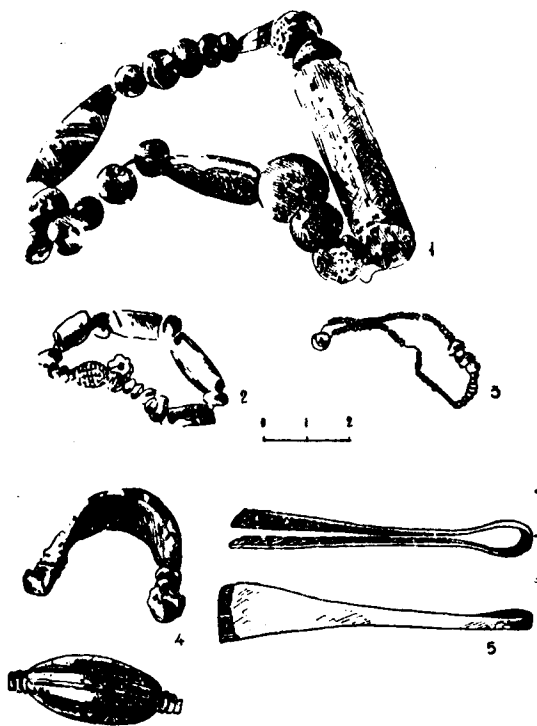
К числу этих предметов относятся следующие:

1. Очень изящная бронзовая фибула с широкой рифленой дугой (рис. 107, 4);
2. Неизвестного назначения, отлитые стерженьки с петельчатыми концами, отлитые в восковых моделях (3 экз., рис. 108, 1);
3. Крупные бронзовые булавки, весьма своеобразные, составные и отлитые в восковой модели, сохраняют традиции многочисленных древних образцов вычурных закавказских булавок, но не имеют близких аналогий среди них (3 экз., рис. 108, 2—3).

Сравнительно молодой возраст этих изделий подтверждается наличием в комплексе третьей булавки, которая снабжена массивной головкой и отверстием у основания сломанного стержня (рис. 108, 4). Она принадлежит к группе собственно лалварских мелких булавок, относимых, по классификации Моргана, к поздней группе погребальных инвентарей Лалвара (VII в. до н. э.).

Очень типичные и сходные с хртаноцкими миниатюрные булавки с фигурными стержнями и грушевидными головками были выявлены в последнее время случайно в сел. Айрум, Ноемберянского района вместе с богатейшим набором тонких бронзовых изделий, которые также в определенной мере увязываются с вещественными памятниками эпохи широкого освоения железа из могильников Лалвара и Хртаноца. К указанной категории вещей, кроме литых браслетов с гладкой поверхностью, изящных бронзовых статуэток лошадей и других мелких поделок, относятся также детали женских и мужских нагих фигурок, отлитых из бронзы и носящих шейные гривны хртаноцкого типа. Круглые щиты и кинжалы воинов скульптурной группы Айрума напоминают малого диаметра щит возницы на лалварской повозке и короткие железные зкинаки тех же лалварских погребений. Женские фигурки дер-

жат в руках кувшины характерной формы, распространявшиеся в Армении в конце VI—V вв. до н. э. и ритоны или рога, которые вовсе не попадают в погребальных комплексах VII—VI вв., но широко распространяются в Армении уже в V в. Против полной синхронизации



Рис. 108. Предметы украшения из бронзы. Могильник уш. Хртаноц

рассматриваемого хртаноцкого комплекса с набором изделий Ноемберяна говорят также формы женских причесок и мужских шлемов с кокардой, типичных для снаряжения греческих воинов и не встречаемых в различных типах позднеассирийских и позднеурартских шлемов. Детали ноемберянских статуэток характеризуют тот период развития материальной культуры, когда наряду с продукцией производства позднеурартского периода появляются элементы новой раннеармянской культуры, что в хро-

²⁰ В. Лалвар, Г. Ворнак, Шамхор, Ханлар, Северная Осетия (Кобань) и Северо-восточный Кавказ (Хорочой).

²¹ Жак Морган. Ук. соч.

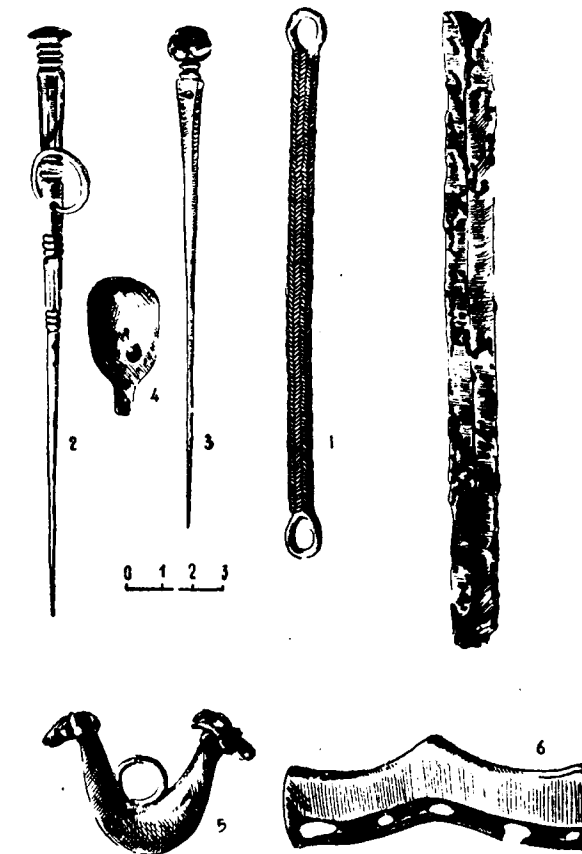
²² Там же, рис. 102.

нологическом выражении будет соответствовать концу VI—V вв до н. э.

4. Следующий предмет рассматриваемой группы — массивная подвеска — «лунница», снабженная круглой петелькой в центре и скульптурными тонкоотлитыми головками козлов. Мордочки животных выведены мастерски — челюсти, рот, выпуклые глаза, торчащие уши и кривые рога точно трактуют изображение головки животных. Предмет отлит в восковой модели и дополнительно отшлифован. Близких археологических параллелей он не имеет, но по манере изображения приближается к группе реалистически выполненных скульптурных головок животных из Кобани (рис. 108, 5).

5. Явно импортным представляется последний предмет группы украшений — миниатюрная поясная пряжка кобанского типа, с пятью отверстиями для ремня и крючком на обороте (рис. 108, 6).

Очень близкая поясная бляха из бронзы при раскопках погребений VII в. в сел. Ожора, Знаурского района вместе с железными изделиями хртаноцкого типа²³.

В настоящее время можно наметить маленькую, но четкую группу бронзовых изделий, уводящих нас на Северный Кавказ, и в частности в Северную Осетию. К этой группе относятся дугообразные одночленные фибулы из Лалвара²⁴ и Бжни²⁵ (рис. 109, 1), булава кобанского типа из Тазагюха (рис. 109, 2), такого же типа миниатюрная булавоочка неизвестного происхождения²⁶ и (рис. 109, 3) пряжка кобанского типа из могильника Ахталы, отличающаяся от хртаноцких лишь резной ор-

²³ О. М. Джапаридзе. Археологические раскопки в сел. Ожора. Труды Тбилисского гос. университета, т. 65, 1957, стр. 215—216.

²⁴ J. de Morgan. Mission scientifique au Caucase. I, стр. 116, рис. 85.

²⁵ Гос. ист. музей Армении, инв. № 319/б.

²⁶ Публикацию этих находок см. А. А. Мартиросян. О древнем поселении около Ленинакана. «Изв. АН АрмССР», № 10, 1952, стр. 93 и сл. табл. 2.

наментацией внешней поверхности (рис. 109, 4).

Опубликованная Ж. Морганом фибула с правильной дугой, украшенной насечками, находит свои точные соответствия среди многочисленных одночленных кобанских фибул, изданных П. С. Уваровой (МАК, VIII, табл. XXX, рис. 2, табл. XXIII, рис. 6, 8). Точные свои аналогии имеет здесь и бжнийская, несколько сплюснутая неорнаментированная фибула (МАК, VIII, табл. XXIII, рис. 5).



Рис. 109. Изделия кобанского типа из могильников Армении

То же самое можно сказать в отношении кобанской булавы из Тазагюха (ср. МАК, VIII, табл. XX; рис. 1, 2; табл. XXI, рис. 1, 2).

Что касается поясной пряжки, то, по описанию Ж. Моргана, она была обнаружена в одном из ахталинских погребений, принадлежащем к самой поздней группе могильников Лалварского массива. Она, как и пряжка из Хртаноца, принадлежит к той группе кобанских пластинчатых блях, которые посредине

одной из длинных сторон имеют крючок и дырочки вдоль другой. Серия этих блях, по мнению О. А. Артамоновой-Полтавцевой, является «...конечным этапом развития типичной формы кобанских поясных пряжек»²⁷. Это справедливое замечание подтверждается, как раз, находками указанного типа пряжек на Лалваре и Хртаноце, в погребениях, относящихся к VII в. до н. э.²⁸ В последнее время одночленные фибулы и поясные миниатюрные бляхи типа обнаруженных в Армении были выявлены при раскопках Тлийского могильника²⁹, в сфере взаимопроникновения закавказской и центрально-кавказской культур. Из раскопок Тлийского могильника происходят многочисленные железные топоры, кинжалы, наконечники копий, акинаки, костяные псалии, бронзовые булавки, фигурки животных и гравированные пояса, которые не отличаются от вещественных памятников Головино, Ноемберяна, Кармир-блур и прочную свою датировку получают именно с помощью материалов урартского периода.

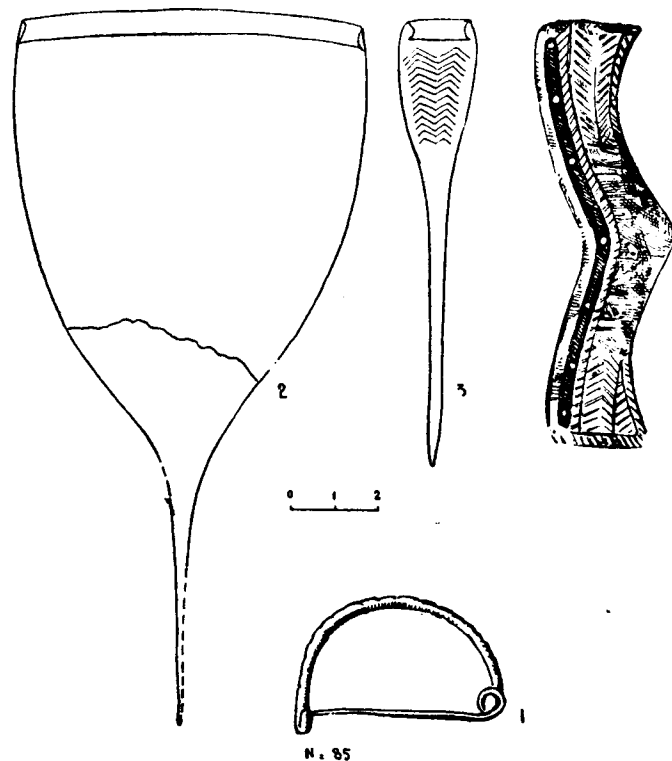
Находки продуктов кобанского производства в вышеуказанных районах северной Армении образуют южный рубеж проникновения кобанской бронзы. С другой стороны, целый ряд сделанных ранее находок (бронзовые пояса Кармир-блур, Ани-пемза, Закима, Хртаноца, Тли, золотые ножны акинаков из Литого и Келермесского курганов, золотые изделия Саккизского клада и пр.) на территории Армении³⁰, Северного Кавказа³¹, Приднепровья³² и

²⁷ О. А. Артамонова-Полтавцева. Культура Северо-восточного Кавказа в скифский период. СА, XIV, 1950, стр. 85.

²⁸ Сравни эти пряжки с опубликованными Уваровой, МАК, VIII, табл. XIV, рис. 5.

²⁹ Б. В. Техов. Раскопки Тлийского могильника в 1960 г. СА, № 1, М., 1963, стр. 162 и сл., рис. 3—4, 7—9 и др.

³⁰ Б. Б. Пиотровский. История и культура Урарту, стр. 312—324; А. А. Мартиросян. Раскопки в Головино, стр. 77—79.

³¹ П. С. Уварова. Ук. соч.

³² Придик, Мельгуновский клад.

Иранского Курдистана³³ указывает на широкий ареал проникновения влияния урартской культуры, на взаимосочетание элементов искусства урартов, скифов и местных племен.

Возвращаясь к дальнейшему разбору хртаноцской коллекции 1961 года, следует вкратце остановиться на трех остальных вещах, которые не входят в разряд предметов украшения.

Это неизвестного назначения зубчатый, плоский бронзовый диск с крестовиной и четырьмя отверстиями в центре в виде шестерни, замечательный бронзовый пинцет и очень миниатюрный, удлиненно-четырёхгранный точильный камень с круглым отверстием у верхнего края.

Последние два предмета находят свои точные параллели в материалах очень характерного для VII—VI вв. погребения, открытого случайно в сел. Хаштарак, Иджеванского района Армянской ССР³⁴. Здесь, кроме железного наконечника копья с очень удлиненным пером и рельефной жилкой посредине, миниатюрного пинцета и точильного камня с продетым в отверстие бронзовым кольцом, оказались два глиняных сосуда, обломок проволочного бронзового браслета и семигранный разомкнутый браслет с тонкой гравировкой. Один из миниатюрных сосудов Хаштаракского погребения Иджевана снабжен тремя очень низкими «птичьими» ножками, на верхней части биконического корпуса прилеплено крест-накрест по паре глиняных пуговичек, а от узкого венчика отходят в сторону вверх ручки круглого сечения, передающие вытянутую шею с головкой хищной птицы (орла?) с крупными пуговками-глазами. Очень возможно, что

³³ R. Ghirschman. Le Tresor de Sakkez. Artibus Asiae. T. XIII, № 3, 1950, рис. 8, 14.

³⁴ Погребение было открыто в 1959 г. колхозником Абасяном. Добытый в нем материал доставлен в Институт археологии АН АрмССР инженером А. Б. Айрапетяном.

морфологические особенности описанного сосуда были обусловлены ритуальным его значением.

Подобную функцию приписывают археологи Азербайджана чернолощеному каннелированному горшку из Мингечаурского кургана № 3, который снабжен крышкой с птичьими головками и фигурками птиц по корпусу³⁵.

Второй сосуд Хаштарака представляет собою очень миниатюрный чернолощенный кувшинчик с поддоном строго биконического строения корпуса и высокой суживающейся шейкой, к которой прилеплена очень изящная дугообразная ручка.

К описанию металлического инвентаря приведенной выше коллекции следует причислить еще три предмета, обнаруженных случайно на территории Хртаноцкого могильника в 1957 году и дополняющих группы изделий, известных по раскопкам 1929, 1950 годов. Это бронзовая мелкая чашечка типа бронзовых сосудов, обнаруженных в погребениях Хртаноца в 1929 году вместе с замечательной фиалой урартского производства, бронзовый наконечник пики с четырехгранным острием и круглой втулкой типа найденных нами в кромлехе № 1 (1950)³⁶ и широкий пояс из листовой бронзы с ∞-видными резными фигурами, покрывающими поверхность пояса сплошными горизонтальными рядами. Пояс этот является новым образцом большой группы орнаментированных и гладких бронзовых поясов Хртаноцкого могильника, которые вполне увязываются с синхронной группой замечательных урартских поясов из города Тейшебаини (VII—начало VI вв. до н. э.)³⁷.

К подобной же хронологической фиксации приводит разбор глиняных сосудов (8 экз.), уцелевших после разрушения хртаноцких по-

³⁵ Т. И. Голубкина. О зооморфной керамике из Мингечаура. Материальная культура Азербайджана, II, стр. 112, рис. 19.

³⁶ А. А. Мартиросян. Раскопки в Головино, стр. 29—37, табл. XIII—XIV.

³⁷ Там же, стр. 76 и сл.

гребений в 1961 году и доставленных в Дилижанский краеведческий музей.

Все эти сосуды, за исключением одного, принадлежат к большой группе ранее известной черной или бурой лощеной керамики Хртаноца, отличающейся замечательной выделкой, оформлением красивой орнаментации путем лощения, резьбы, рельефа.

Несмотря на указанное типологическое единство, обнаруженные вновь сосуды Хртаноца не являются слепыми подражаниями известных типов и вариантов, выявляют значительное своеобразие и особенности, которые облегчают задачу сравнительного их изучения, а следовательно и определения приблизительно верной датировки всего памятника.

Сравнительно большую группу (5 экз.) составляют черные или бурые лощеные кувшины округлой формы, с высоким плавно расширяющимся горлом и дугообразной ручкой, украшенной вдавленными треугольниками или просто прорезью.

Один из этих кувшинов имеет резные концентрические линии у основания горла, а по середине корпуса сводчатое членение поверхности сосуда с елочным тонким рисунком, выполненным путем лощения. (ДКМ, инв. 188, табл. XXVIII, 1).

Орнаментация второго кувшина, со сводчатым членением рисунка верхней части, гораздо более простая. Здесь отсутствуют резные линии корпуса и вертикальные штрихи нижней части поверхности сосуда. Дугообразные фигуры заполнены неряшливыми вертикальными штрихами, по центру корпуса проходит широкий горизонтальный поясок. Орнаментация сосуда выполнена исключительно путем лощения (ДКМ, инв. 187, табл. XXVIII, 2). Сосуд этот находит почти полную аналогию в инвентаре хртаноцкого кромлеха № 1, раскопанного нами в 1950 году³⁸.

³⁸ А. А. Мартиросян. Раскопки в Головино. Табл. XIII, рис. 23, стр. 35—36.

В предыдущей главе была рассмотрена замечательная группа сосудов VIII в., происходящих из богатого Кироваканского кургана и принадлежащих к типу описанных выше. Они отличались гораздо более богатой и сложной орнаментацией, более сочными мотивами и т. п. Этого типа сосуды были выявлены и в других характерных погребениях VIII в. (Головино³⁹, Лалвар⁴⁰ и пр.). При сопоставлении однотипных кувшинов из археологических комплексов VIII и VII вв. до н. э. резко выступают отличительные признаки поздней группы, какими являются упрощение форм, орнаментальных мотивов и композиции рисунка, унификация ручек, отказ от многих технически сложных элементов. Естественно поэтому, что кувшины Хртаноцкого могильника находят гораздо близкие параллели в фрагментированных остатках однотипных сосудов, выявленных в жилищах города Тейшебаини вместе с явно урартской керамикой VII в. до н. э.⁴¹.

Следующий чернолощенный кувшин с отбитой ручкой (ДКМ, инв. 189, табл. XXVIII, 3) имеет резную линию у основания горла, ряд концентрических, идеально правильных линий по середине корпуса и выше их—вытянутые треугольные фигуры, заполненные косыми штрихами.

Другой чернолощенный кувшин с дугообразной ручкой и узкой прорезью на ней сочетает элементы резной, рельефной и лощеной орнаментации. Он сильно приближается к однотипным кувшинам богатого Кироваканского погребения VIII в., но подобно кувшинам с дугообразными фигурами не отличается столь богатым внешним оформлением (табл. XXVIII, 4).

Последний чернолощенный кувшин с отбитой ручкой и крупными треугольными шевро-

³⁹ А. О. Мнацаканян. О раскопках могильников у села Головино. КСИИМК, вып. XLVI, 1952, стр. 62—71.

⁴⁰ J. de Morgan. Ук. соч. Т. 1,

⁴¹ А. А. Мартиросян. Ук. соч., стр. 89—90, табл. XX.

нами, расположенными ниже горизонтального пояса из концентрических линий и зигзагов (ДКМ, инв. 182, табл. XXVIII, 5), не имеет прямых аналогий.

Разбор группы новых кувшинов Хртаноца позволяет констатировать, что они являются поздними дериватами замечательных однотипных сосудов богатого Кироваканского погребения VIII в. Хронологически, по морфологическим особенностям и технике изготовления они соответствуют скорее керамике старой хртаноцкой коллекции и группе фрагментов урартского города Тейшебаини.

На такую же датировку указывают находки трех остальных сосудов 1961 года: черного простого двуручного горшка с приземистым, сильно закопченным туловом и двумя ручками ниже венчика (ГИМ, инв. 179, табл. XXVIII, 6), чернолощеного очень красивого безручного горшка (ДКМ, инв. 181, табл. XXVIII, 7) с биконическим корпусом, снабженным широкими горизонтальными каннелюрами в верхней половине, а также сосуда-водолея, замечательного образца местного керамического производства зооморфного типа (табл. XXVIII, 8). Это сделанный от руки большой сосуд в виде утки, на четырех низеньких ножках, с плоским хвостом и длинной шеей, представляющей собою трубку водолея. Лаконичный вырез края трубки изображает открытую пасть птицы. Идущие от хвоста крылья утки реалистично переданы лощеным стилизованным орнаментом из жирных вертикальных линий и горизонтальных мелких штрихов. Верхняя половина сосуда, или спинка утки, оформлена наподобие рассмотренных выше кувшинов тремя поясками из царных выпуклых валиков, в промежутке которых выведены косые лощеные штрихи. Горловина сосуда помещена в центральной части спинки, как на рассмотренных выше одноручных кувшинах Хртаноца. На единственной ручке сосуда также имеется продольная прорезь без треугольной штамповки.

Таким образом, по фактуре, способу и манерам орнаментации, а также по устройству

горловины с ручкой зооморфный сосуд Хртаноца примыкает к группе обнаруженных вместе с ним чернолощенных кувшинов.

Являясь продуктом индивидуального творчества, водoley Хртаноца не имеет точных параллелей в материалах зооморфной керамики Армении и Кавказа. Однако среди образцов известной на Кавказе зооморфной керамики имеется группа птицевидных сосудов, сильно приближающихся к рассмотренному и хронологически, и морфологически. К числу их относится сосуд-утка из поселения конца эпохи бронзы в Мингечауре⁴², сосуд в виде дикого голубя, сильно сближающийся к нашему по моделировке тулова, ножек, крыльев, хвоста и горловины⁴³. Сосуд этот происходит из Мингечаурского кургана с богатым ямным погребением⁴⁴, которое следует отнести скорее к X в. до н. э., чем к XI—IX вв. до н. э., как полагают авторы публикации.

Сосуд-утка Хртаноца находит гораздо более отдаленные аналогии в материалах поздних катакомбных курганов Северного Кавказа (курган № 28, ст. Ладожской⁴⁵ и курган № 18 у ст. Тифлисской)⁴⁶, что указывает на весьма долгое бытование зооморфных сосудов в пределах всего Кавказа.

Водoley Хртаноца имеет все же формально и хронологически близкие соответствия в археологических памятниках Армении, обнаруженных в одной из гробниц Мусиери⁴⁷, эпохи широкого освоения железа (VII—VI вв. до н. э.) и в материалах рассмотренного выше урартского погребения VIII в., открытого на

⁴² Т. И. Голубкина. О зооморфной керамике из Мингечаура. Материалы по археологии Азербайджана, Баку, III, 1951, рис. 10, стр. 112.

⁴³ Т. И. Голубкина. Ук. соч., рис. 3, стр. 106—107, а также С. М. Казиев, Археологические раскопки в Мингечауре. Материальная культура Азербайджана, I, стр. 32, рис. 24 ??.

⁴⁴ См. Древний Мингечаур, Баку, 1959, стр. 104—107, рис. 86—87, стр. 120, а также опись инвентаря.

⁴⁵ ОАК, за 1902 г., стр. 76—77, рис. 162.

⁴⁶ ОАК за 1902 г., стр. 72, рис. 152.

⁴⁷ J. de Morgan. Mission scientifique au Caucase. T. 1, стр. 155, рис. 169.

Московской улице в Ереване. Любопытно, что аналогичные образцы керамики Лалвара и Еревана связаны морфологически соответствующими группами кувшинов местного и урартского производства.

Разбор инвентарей разрушенных погребений Хртаноца показывает, что комплексы выявленных здесь предметов вооружения, украшения, снаряжения, а также очень характерной керамики связываются непосредственно с известной прежде богатой коллекцией Хртаноца и с археологическими материалами из многих других могильников Армении и Кавказа. Обширная группа этих памятников датируется, несомненно, VII и началом VI в. до н. э. на основании ряда специфических особенностей, которые будут охарактеризованы ниже.

В период после наших раскопок на территории Хртаноцкого могильника в разных районах Армении было открыто большое количество погребений, инвентари которых также являются продуктами материального производства эпохи широкого освоения железа и способствуют более углубленной интерпретации особенностей культуры означенного периода и уточнению датировки памятников раннежелезного века вообще.

Одним из подобных памятников является Ленинанканский могильник, связанный с большим поселением и обследованный нами вторично в 1952 году⁴⁸.

Площадь, занимаемая поселением и могильником, располагается к западу от мясокомбината, на левобережной долине р. Ахурян. Это слабо всхолмленный участок с остатками жилищ (в восточной части) и очень аккуратно сложенными «каменными ящиками» к западу от них. Гробницы из больших плит красного и

⁴⁸ Поселение и могильник близ Ленинанкана были обследованы впервые в 1934 г. (см. «Проблемы истории докапиталистических обществ, ГАИМК, № 9—10, 1934, стр. 166). Случайно обнаруженные там металлические изделия были опубликованы нами в статье «О древнем поселении около Ленинанкана» (см. «Изв. АН АрмССР», № 10, 1952).

черного туфа располагались оядами, на расстоянии 3—5 м друг от друга и были ориентированы с востока на запад.

Из 14 раскопанных здесь погребений нетронутыми оказались № 1, 5—6, 8, 10—14, в которых находилось в основном по одному костяку, направленному по длинной оси погребения, на боку, в скорченном положении.

Наиболее важными из этих погребений являются:

Погребение № 1, сложенное из восьми плит, имевшее подквадратную форму и покрытое плитами красного туфа разной величины. Верхняя часть южной стены погребения состояла из мелких камней, которые к моменту расчистки оказались на дне могилы, над разбитыми сосудами и остатками человеческих костей.

Инвентарь погребения состоял исключительно из фрагментированных, богато украшенных и простых глиняных сосудов (табл. XXIX). Среди них особенно выделяются обломки узкогорлых горшков светлого оттенка, орнаментированных двурядной волной (табл. XXIX, 1), зигзагами (табл. XXIX, 2), наведенными гребенчатым штампом, кружочками (табл. XXIX, 3), проведенными узеньким пояском по плечу сосуда, фрагменты горшков, украшенных однорядным или двурядным семячковым узором и волной (табл. XXIX, 4). Среди мелких черепков особый интерес представляет показанный на рис. 5. Он представляет собою кусочки маслoбойки с внутренним шипом, принадлежавшей к типу, характерному лишь для урартских жилищ города Тейшебаини.

Среди прочих остатков глиняной посуды выделяются крупные фрагменты одноручной кружки (табл. XXIX, 6), миски, с плоским выступом на венчике (табл. XXIX, 7), и мисочки, с двурядной волной и вогнутым во внутрь венчиком (табл. XXIX, 8).

Описанные выше типы сосудов имеют сотни и тысячи аналогий в погребальных инвентарях начала I тысячелетия до н. э. и особенно в цельных сосудах и фрагментах керамики ме-

стного производства в помещениях цитадели и городских жилищах Тейшебаини (VII в. до н. э.).

Для определения датировки погребения особо важное значение имеют остальные три сосуда — чаша и кувшины, отличающиеся очень тонкой отделкой. Изящная чернолощенная чаша с отогнутым венчиком, подтреугольным в плане выступом-ручкой у ее основания и узким дном входит в группу столовой керамики эпохи широкого освоения железа (VII—VI вв. до н. э., табл. XXX, 9). Форма и орнаментация сосуда сильно напоминают бронзовые фиалы с лепестковыми розетками на корпусе, которые появляются в Армении и на Кавказе лишь в урартское время (Малак-лю⁴⁹, Кармир-блур⁵⁰, Хртаноц⁵¹, Пашакенд, Мингечаур). Богато орнаментированные глиняные чаши описанного типа были обнаружены нами при раскопках кромлехов ущелья Хртаноца⁵² и Е. А. Лалаяном в могильниках присеванских райсов⁵³. В жилых кварталах города Тейшебаини часто попадаются формально очень близкие чернолощенные чашечки с аналогичными же выступами-ручками, но вертикально стоящим бортом⁵⁴.

Фрагментированные кувшины (табл. XXX, 10—12) погребения № 1 являют собою новые образцы варьирующего типа одноручных кувшинов с богатой орнаментацией, которые были рассмотрены при описании погребальных памятников VIII (Кировакан)—VII (Хртаноц) вв. до н. э. Первый из этих кувшинов изготовлен из серой, хорошо отмученной и обожженной глины. Верхняя и средняя части корпуса

⁴⁹ Б. А. Куптин. Куро-аракский энеолит и урартский колумбарий у подножья Арарата.

⁵⁰ Б. Б. Пиотровский. Кармир-блур, I, 1949, Ереван.

⁵¹ А. А. Мартиросян. Раскопки в Головино. Табл. XXII.

⁵² А. А. Мартиросян. Ук. соч., Табл. XIII.

⁵³ Ե. Ալալայան, Դամբանների պեղումները Խորհրդային Հայաստանում, նկ. 37:

⁵⁴ А. А. Мартиросян. Ук. соч., Табл. XXI.

украшены поясками елочного орнамента, а нижняя половина—длинными вертикальными линиями, выведенными лощением, как на кувшинах Кировакана и Хртаноца. Дно сосуда с кольцевой ножкой сильно напоминает детали некоторых урартских чаш и кувшинов. Широкая, низенькая горловина с отогнутым венчиком плавно переходит в ручку, имеющую пегриб и рельефно обозначенные пуговички.

Гораздо больший интерес представляет второй, тонкостенный чернолощенный кувшин (в фрагментах) хорошего обжига, не имеющий прямых аналогов, как бы связывающий два отдельных варианта одноручных кувшинов со своеобразной ручкой. Верхняя его половина покрыта широкими красивыми каннелюрами. Концентрические валики с волнообразной линией посередине покрывают основание шейки и центральную часть корпуса. Между каннелюрами имеются свободные полосы, отмеченные выпуклыми пуговками и орнаментированные волной. По форме корпуса сосуд Лениакана совпадает с уникальным кувшином одного лаварского комплекса раннежелезной эпохи⁵⁵, а по оформлению верхней части сильно приближается к однотипным кувшинам погребения № 2 в Головино⁵⁶.

Таким образом, приведенный сосуд является как бы смонтированным образцом ряда вариантов намеченного мною типа. Это безусловно объясняется принадлежностью различных вариантов одноручных кувшинов ограниченному во времени культурному кругу определенных памятников, отличающихся единым обликом содержащихся в них археологических материалов. Поэтому различные варианты этих кувшинов сопровождаются в погребениях железными изогнутыми ножами, серпами, наконечниками копий, чернолощеными маслобойками и прочим инвентарем, встречающим-

⁵⁵ J. de Morgan. Ук. соч.

⁵⁶ А. О. Мнацаканян. Раскопки могильников у сел. Головино.

ся повсеместно при раскопках цитадели и жилых кварталов города Тейшебаини.

Керамический материал погребения № 1 дает надежное основание для синхронизации памятника с урартскими древностями и для прослеживания тесного контакта с другими памятниками.

На это указывает также разбор материалов погребений № 5, 6, 8 и пр., не отличающихся особым богатством.

Погребение № 5 состояло из шести плит, две из которых принадлежали перекрытию. В нем оказались остатки пяти скелетов. Судя по размерам «каменного ящика» и по расположению бронзовых браслетов напротив лицевой части черепов, мертвецы были погребены в скорченном положении на боку.

Рядовой инвентарь погребения состоял из браслетов, колечек и глиняных сосудов. Два браслета с разомкнутыми концами, маленькая мисочка красноватого оттенка и слепленный от руки сосудик с вертикальными стенками находились в северной части погребения. Черепок урартского красноангобированного сосуда, пластинчатое, проволочное колечко и голубой пастовый бисер, обычные для погребений ущелья Хртаноц, были обнаружены у восточной стены. У южной стены погребения лежал типичный чернолощенный сосуд—«молочник» с высокой горловиной и петельчатой ручкой у ее края. Точно такие сосуды были обнаружены в могильнике Мусиери⁵⁷, в одном из погребений вновь освободившегося от воды участка оз. Севан⁵⁸ и в погребении Норатуса⁵⁹. Все они датируются VII—VI вв. до н. э.

Погребение № 6 совершенно не отличалось от предыдущего по форме. Костяк не

⁵⁷ J. de Morgan. Ук. соч.

⁵⁸ Հ. Հ. Մնացականյան, Հնադրական պեղումներ Սևանա լճի ցամաքած տեղիտորիայում, ՀՍՍՐ ԳԱ Տեղեկագիր, 1952, № 8, стр. 102—103.

⁵⁹ Речь идет о проведенных нами в 1957 г. раскопках обширного могильника к юго-востоку от сел. Норатус, в местности Шер-гел.

сохранился, а сосуды, расположенные у южной стены, были раздавлены тяжестью верхних плит. Здесь находился фрагмент железного наконечника копья, типа, известного из Хртаноца, и обломки горшков, украшенных зигзагообразным узором или снабженных простыми ручками.

Наиболее богатым и характерным являлось погребение № 8, состоящее из восьми плит⁶⁰. По своему назначению и материалу, из которого изготовлены предметы, обнаруженные в этом погребении, находки могут быть разделены на три группы: глиняные сосуды, украшения из бронзы и железные предметы. Первая многочисленная группа состоит из одиннадцати крупных и мелких сосудов: горшки, миски, кувшины, одноручные большие кружки и т. п. Большинство сосудов по своему назначению, форме, технике выделки или орнаменту имеет близкие аналогии в керамике из могильников VII—VI вв. до н. э., а также частично в урартской керамике из Тейшебаини. Чернолощенные большие чаши с несколько вогнутым венчиком, одним или несколькими подтреугольными выступами у основания венчика находят аналогии в материалах Е. А. Лалаяна из Севана и в наших раскопках Хртаноцкого могильника. Довольно близки к мискам, найденным нами, миски, обнаруженные в могильнике, а также в кварталах городского поселения Кармир-блур. Большое значение для установления связей с другими археологическими памятниками имеет встреченная в инвентаре «каменного ящика» большая черного цвета лощеная маслобойка, не отличающаяся по форме от известных в Закавказье. На территории Армении известен уже целый комплекс подобных маслобоек. Одни из них происходят из могильников (Головино, Таккилиса)⁶¹, относящихся к последнему периоду урартского владычества, другие—из синхронных или более ранних по-

⁶⁰ Положение скелета не удалось выяснить.

⁶¹ Б. А. Куфтин. Археологические раскопки в Триалети. I, Тбилиси, 1941.

селений. Особенно важно, что такие маслобойки были обнаружены и в цитадели, и в городских помещениях Кармир-блур.

Замечательная краснолощенная маслобойка, типа найденной в погребении № 8, была обнаружена в 1961 году в разрушенном у Ботанического сада Еревана погребении в сопровождении очень характерного инвентаря. Миниатюрный железный наконечник копья с трубчатой втулкой и овальным (в сечении) пером, кинжальный клинок сплюснуто-овального сечения с отверстиями в верхней части для деревянной или костяной рукояти, одноручный, чернолощенный, неорнаментированный ковш, чернолощенный тонкостенный горшок с косыми каннелюрами в верхней части составляют содержимое этого погребения. Даже ручка маслобойки оформлена манерой, характерной для ручек кувшинов VII—VI вв., она снабжена прорезью вдоль поверхности стержня⁶².

Назначение этих сосудов подтверждается не только наличием горизонтальной ручки и отверстия около нее, но и этнографическими материалами Грузии, Армении и Азербайджана. Большой интерес среди сосудов рассматриваемого погребения (№ 8) представляет огромная сероглиняная ваза с двумя ручками, очень близкая по форме к жемталинской металлической вазе, опубликованной Е. И. Крупновым⁶³.

Такие же аналогии можно привести и для других керамических изделий погребения № 8, но для определения правильной датировки памятника следовало бы обратить внимание и на ряд других вещей, обнаруженных рядом с керамикой.

В погребении № 8 обнаружено два железных предмета: фрагментированный втульчатый наконечник копья среднего размера (рис. 110,

⁶² Погребение доследовано аспирантом Института археологии и этнографии АН АрмССР Ж. Д. Хачатрянном.

⁶³ Е. И. Крупнов. Жемталинский клад. М., 1952, рис. 2.

1) и обломок железного изогнутого ножа со слегка утолщенной спинкой (рис. 101, 2).

Серповидные изогнутые ножи, составляющие большую группу в коллекциях Исторического музея Армении, встречаются вместе с наечниками копий во всех перечисленных выше могильниках, редко попадают на территории Восточного Закавказья (с. Доланлар), Нагорного Карабаха, и весьма часто в курганах Приднепровья вместе с собственно скифским типичным материалом⁶⁴.

Группа бронзовых предметов состоит из двух витых стержней с загнутым концом (рис. 110, 3), двух связанных между собою браслетов, ромбического сечения (рис. 110, 4), пластинчатого браслета (рис. 110, 5), браслета и сложенного вдвое толстого прута (рис. 110, 6) и из бронзового шила широко распространенной формы (рис. 110, 7). Большая часть перечисленных предметов относится к эпохе широкого освоения железа, однако некоторые типы браслетов сохраняют традиционную форму и находят многочисленные аналогии среди инвентаря из могильников эпохи бронзы и железа. Так, браслету из сложенного вдвое дозольно толстого прута можно найти аналогии среди инвентаря Хртаноцкого (Головино) и Цинцаройских могильников, где вместе с ними были обнаружены гладкие бронзовые пояса и змеиноголовые браслеты, очень характерные для VIII—VI вв. до н. э. С другой стороны, они известны в нескольких экземплярах из раскопок Н. Я. Марра (Государственный Эрмитаж, инв. № 16928, 16929 и др.) в Ворнаке, Е. Лалаяна и А. О. Мнацаканяна—на Севане⁶⁵.

Браслету, изготовленному из бронзовой пластины, можно найти аналогии среди материалов Хртаноцкого могильника. Пара ромбических в сечении браслетов находит аналогии в материалах погребения № 5, раскопанного Е. С. Такайшвили и относимого к VII—

⁶⁴ А. А. Бобринский. Курганы близ м. Смелы. Т. 1, стр. 76—77.

⁶⁵ «Изв. АН АрмССР», № 8, 1952.

VI вв. до н. э. Бронзовое шило, найденное в погребении № 8 вместе с этими браслетами, имеет аналогии в инвентаре многих могильников, в том числе и в погребениях ущелья Хртаноц, и в разрушенном погребении № 9, доследованном нами в непосредственной близости от упомянутого выше погребения (рис. 110, 12).



Рис. 110. Железные и бронзовые изделия погр. № 8. Ленинанкан

Кстати, материал из этого погребения как бы дополнил анализируемый комплекс. Здесь были найдены сердоликовые бусы, проволочные колечки с заходящими концами (рис. 110, 8—10), браслеты с подобными же концами (рис. 110, 11—13) и фрагмент бронзового пояса, украшенного четырьмя поясками, заполненными точечным узором (рис. 110, 14).

Аналогичные пояса встречаются в могильниках местного населения (Хртаноц, Ленинанкан) и в урартских поселениях и могильниках. В 1914 году при раскопках П. Ф. Петровым урартского могильника близ с. Малаклю⁶⁶ был обнаружен пояс с точечным узором вместе с характерными урартскими вещами. Для определения их культурной принадлежности и хронологии более отчетливый материал дали раскопки цитадели города Тейшебаини. В 1941 году при раскопках помещения № 4 обнаружен фрагмент подобного пояса вместе с урартской гиревидной печатью и головкой грифона скифского типа⁶⁷. Другой обломок аналогичного пояса найден в помещении № 13 с разнообразными железными кинжалами, серпами, железным мечом закавказского типа, урартскими и ассирийскими печатями. Но последний, самый интересный экземпляр сходного пояса (в двух фрагментах) оказался в карасной комнате вместе с комплексом железного оружия и орудий. Один из этих фрагментов был обрамлен точечными полосками и украшен изображением священного дерева урартского типа, каким украшены и пояса, обнаруженные в могильниках Армении (ср. Заким и Ани-Пемза). Принадлежность последних к урартскому культурному кругу доказана работами Б. Б. Пиотровского⁶⁸ и Б. А. Куфтина⁶⁹.

В Ленинанканском могильнике нами было раскопано еще несколько погребений, разбор инвентарей которых не представляет особенного интереса для материальной культуры исследуемого периода.

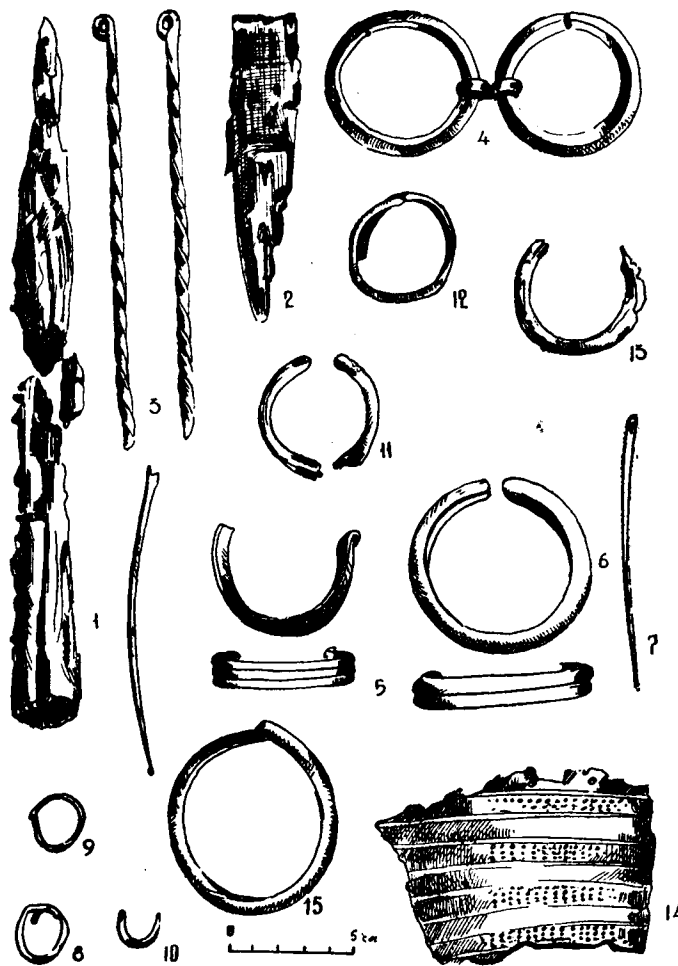
За последнее десятилетие в разных районах Армении обследовано несколько интересных погребений эпохи широкого освоения же-

⁶⁶ Б. А. Куфтин. Куро-Аракский энеолит и урартский колумбарий у подошвы Арарата. Вестн. Гос. музея Грузии, т. XIII-В, 1949, стр. 40.

⁶⁷ Б. Б. Пиотровский. Кармир-блур. I, Ереван, 1950, стр. 50—51.

⁶⁸ Б. Б. Пиотровский. История и культура Урарту, стр. 312—324.

⁶⁹ Б. А. Куфтин. Ук. соч., стр. 40—45.

леза. Наиболее важными из них являются памятники, обследованные А. О. Мнацаканяном в 3 км к востоку от сел. Басаргечар (1953 г.) и в 3 км к северо-западу от сел. Атарбекян Ахтинского района (1952)⁷⁰. В ямной гробнице Басаргечара оказалось погребение важной персоны с 10 сопровождающими захоронениями в разных частях могилы. Скелет основного погребения находился на деревянном «ковчеге», в центре могилы в окружении большого количества бронзовых браслетов (40 шт.), бус из агата, сердолика, пасты (1100 шт.), раковин и украшений из перламутра. Кроме предметов украшения, погребение содержало большое количество глиняных сосудов, железных наконечников копий, орнаментированных трубочек-наконечников из бронзы, железных кинжалов в бронзовых ножнах с выпуклой и резной орнаментацией и других предметов, которые имеют свои точные аналогии в материалах Хртаноцкого могильника и потому должны быть датированы VII—и началом VI в. до н. э. Из вещей, выходящих за пределы аналогий Хртаноцкого могильника, следует указать два фрагментированных пояса, которые украшены геометрическими фигурами и изображениями фантастических животных.

Немного иначе обстоит дело с погребениями левобережного могильника у сел. Атарбекян. Наряду с чертами, характерными для погребального обряда и инвентаря Хртаноца, комплексы вещей Атарбекяна выявляют признаки культуры раннеармянского периода, что вынуждает оттянуть датировку памятника к VI и первой половине V в. до н. э.

Один из «каменных ящиков» (№ 1) упомянутого могильника принадлежал к типу гробниц эпохи бронзы и раннего железа, содержал 23 костяка, глиняные чернолощенные сосуды, бронзовые трубочки, железные нако-

⁷⁰ А. О. Мнацаканян. Археологические находки в сел. Басаргечар. КСИИМК, вып. 60, 1955, стр. 39 сл.; его же, Раскопки могильников у сел. Атарбекян, там же, стр. 31 и сл.

нечники копий, бусы и прочий материал, обычный для погребений Хртаноца, а также вещи, вовсе не встреченные в погребениях рассматриваемого круга или не совсем характерные для них. К числу их мы относим драконоголовые браслеты, отличающиеся от позднеурартских более глубокой детализацией морды, мелкие серебряные серьги и пастовую гемму с изображением двух скачущих навстречу оленей, которые позднее (V—IV вв. до н. э.) широко распространяются по всей Армении. В изображениях гемм-скарабеоидов атарбекянского типа исследователи справедливо усматривают греко-персидское влияние или тяготение к прикладному искусству Малой Азии, однако правда и то, что в изображениях некоторых из этих гемм прослеживается тематика и приемы резьбы изобразительного искусства предыдущего периода⁷¹.

Другое погребение Атарбекяна (кромлех № 1) хорошо увязывается с погребениями в ущелье Хртаноц, не только конструкцией самого кромлеха и погребальной ямы, но и характерными признаками представленных здесь вещественных памятников: железного наконечника копья с широким лезвием, «четковидных» литых браслетов, составленных из отдельных шариков и главным образом 17 керамических сосудов, среди которых выделяется изящный кувшин с шаровидным корпусом и коленчатой ручкой, совершенно аналогичный найденным при раскопках погребений Хртаноца, Головино и Кировакана. Однако и в этом комплексе имеются вещи, тяготеющие скорее к VI в. и даже к началу V в. Это тонкое украшение из золотой проволоки, пластиночка со штриховым орнаментом, драконоголовый серебряный браслет с отличной трактовкой морды и одноручная кружечка без шейки, украшенная пятью лощеными лентами от горловины до середины тулова с сетчатым и кружковым орнаментом в отсеках, выполненным путем лощения и на-

⁷¹ А. А. Мартиросян. Город Тейшебаини. Ереван, 1961, стр. 147—148.

поминающим скорее расписные сосуды раннеэллинистического периода.

Пример левобережного могильника Атарбекяна показывает, что в пределах эпохи широкого освоения железа, в кругу очень близких и почти идентичных археологических памятников Армении выявляются подчас трудноуловимые, порою незначительные отличительные признаки, которые могут служить показателями хронологических сдвигов и, следовательно, некоторых качественных изменений, приводящих постепенно к полному перевоплощению облика материального производства того или другого периода культуры.

Подобное явление можно проследить на разборе материалов очень характерного и богатого погребения, раскопанного нами в 1955 году в Кироваканском районе, в северной части селения Макарашен, у школы⁷².

Погребение Макарашена, ориентированное с севера на юг, состояло из двух поперечных и одной продольной (западной) плиты. Восточная стенка образовалась вертикальным срезом плотного глинистого материка. Глубина могилы достигала 1 м, перекрытием служили две большие плиты (табл. XXXI).

Остатки шести скелетов, размещенных в сильно скорченном положении, с отдельными группами глиняных, бронзовых и железных вещей, составляли все содержимое погребения⁷³. В северной половине гробницы, вместе с остатками скелета были обнаружены гладкий браслетик (табл. XXX, 1) и колечко из бронзы (табл. XXX, 2), большой изогнутый нож (табл. XXX, 3) и наконечник копья малых

⁷² Могильник Макарашена состоял из «каменных ящиков», сложенных крупными плитами туфа. Многие из них были разрушены и ограблены. Другие находились в приусадебных участках крестьян, и обследование их представлялось невозможным.

⁷³ Формы и особенности погребального материала, способ его размещения, вместе с отдельными костяками, и вообще вся погребальная ситуация вполне соответствует картине кромлеха № 1, открытого нами в ущелье Хртаноц. Ср. Раскопки в Головино, стр. 29—36.

размеров (табл. XXX, 4), а также два чернолощенных кувшина, представлявших деформированные варианты кувшинов Хртаноца с коленчатой ручкой и ручкой, снабженной ступенчатыми вдавленными треугольниками (табл. XXX, 5—6).

Третий чернолощенный кувшин описанного выше типа находился у остатков скелета в северо-западном углу гробницы, наряду с фрагментом большого изогнутого ножа урартского типа (табл. XXX, 7). На руках погребенного оказалась пара тонкоорнаментированных змеиноголовых браслетов из бронзы (табл. XXX, 8—9) и в некотором отдалении — чернолощенный, тонкостенный сосудик вытянуто-биконической формы с тонкими вертикальными каннелюрами на верхней половине (табл. XXX, 10). Сосуд этот напоминает позднеассирийские фаянсовые изделия, известные в большом количестве из раскопок ассирийских дворцов и в единичных экземплярах из цитадели урартского города Тейшебаини (VII—VI вв. до н. э.). Фибула, найденная в этом сосуде, имела овальную широкую дугу редкой формы и железную иглу.

В северо-восточном углу гробницы находились черный простой горшочек с поврежденным венчиком (табл. XXX, 11) и большой железный наконечник копья с широким лезвием (табл. XXX, 12).

Остатки следующего погребенного лежали в беспорядке поперек средней части гробницы.

Четвертое погребение располагалось у восточной стены. На руках погребенного были орнаментированные браслеты, украшенные на концах змеиными головками (табл. XXX, 13—14), на фалангах пальцев — простые бронзовые колечки (табл. XXX, 15). В области шейных позвонков и черепа погребенного находились разноцветные крупные бусы из стеклянной пасты (табл. XXX, 16), пара выпавших браслетов и уникальная фибула с пластинчатым круглым щитком, украшенным розеткой выбитых

кружочков (табл. XXX, 17). В северо-восточном углу гробницы располагалось два скелета. Один из них сохранился почти полностью. Положение рук с кистями перед черепом, позвонков, таза и нижних конечностей указывали на скорченное положение погребенного. На руках его сохранились браслеты с уплощенными концами (табл. XXX, 18). Такие же браслеты оказались у ног, рядом с двумя железными наконечниками копий среднего размера.

У восточной стены, рядом с раздавленным черепом, были найдены плохо сохранившийся железный наконечник копья (табл. XXX, 19), трехгранная бронзовая стрелка (табл. XXX, 20), фрагмент изогнутого железного ножа (табл. XXX, 21) и шейка кувшина с одной ручкой, украшенной вдавленными треугольниками и моделированной в верхней части выступами-ушками вроде ручек кавказских металлических ситул.

Инвентарь Макарашенского погребения тесно связывается с материалами могильника в ущелье Хртаноц, но обнаруживает в то же самое время явное изменение характерных форм вещественных памятников VIII—VII вв., тяготение к памятникам раннеармянского периода V—IV вв. до н. э.

Этот процесс прослеживается довольно четко при анализе железных и бронзовых вещей погребения, при разборе целого ряда глиняных сосудов и, первым делом, чернолощенных кувшинов, являющихся, несомненно, позднейшими вариантами характерных сосудов Хртаноца, которые украшены рельефными или лощеными дугами в верхней части корпуса. Сохраняя лишь общие очертания и форму дугообразной ручки с прорезью, кувшины Макарашена утратили шаровидную моделировку корпуса с тонкими орнаментальными мотивами, красивое оформление горловины, изящество и мастерство выполнения. Пропорции их сильно вытянуты, незначительная орнаментация выполнена небрежно, неряшливо и в настоящем своем виде она сильно приближается к одно-

типным сосудам Иджеванского⁷⁴ и Джарартских погребений⁷⁵, поздняя датировка (V—IV вв.) которых не вызывает никакого сомнения.

То же самое можно сказать о типичных браслетах Макарашена, делящихся на три типа:

а) круглого сечения браслеты без ornamentации с уплощенными концами, характерные для памятников VIII—VII вв.;

б) сурьмяные браслеты, концы которых имеют листовидную форму и по одному отверстию (табл. XXX, 22). Напоминают змеиные головки, чрезвычайно редко встречаются в памятниках VII в. и широко распространяются во второй половине I тысячелетия до н. э.

в) браслеты змеиноголовые с мелкими зарубками.

Общее оформление змеиных головок на браслетах VIII—VII вв. совершенно не совпадает с макарашенскими и вполне тождественно с браслетами Бешташенского могильника в Триалети, о котором речь пойдет ниже. Что же касается железных ножей и наконечников копий Макарашена, то они вовсе не отличаются от описанных выше предметов, обнаруженных в 1961 году в разрушенных погребениях ущелья Хртаноц. Три экземпляра серповидноизогнутых ножей урартского типа принадлежат к большой серии аналогичного оружия, появившегося в Восточной Армении впервые в VIII в. и широко распространившегося и на Кавказе в VII—VI вв. до н. э.

Группа из пяти наконечников копий разделяется на три типа: наконечники крупного размера с короткой втулкой и большим широким лезвием, наконечники среднего размера с более длинной втулкой и миниатюрные нако-

⁷⁴ С. А. Есаян. Археологические находки близ поселка Иджеван. «Изв. АН АрмССР», № 4, 1961, стр. 73 и сл., рис. 4—5.

⁷⁵ А. О. Мнацаканян; Г. А. Тирацян. Новые данные о материальной культуре древней Армении. «Изв. АН АрмССР», № 3, 1961, стр. 69 и сл., рис. 3.

нечники с коротким лезвием и длинной втулкой. Первые два типа наконечников Макарашена обильно попадают в комплексах вещей урартского периода (Ван, Кармир-блур, Хртаноц, Лалвар), третий тип встречается лишь в гробницах местного населения северо-восточной Армении.

Наличие разнообразных вариантов железных наконечников копий, которые повторяют четкие модели бронзовых прототипов, указывает не только на высокое развитие металлообработки, но и на очень широкое освоение железа.

Прослеженные выше отличительные признаки серии вещественных памятников (керамика, браслеты, фибулы) Макарашена указывают не только на определенные сдвиги в материальном производстве в какой-то момент перехода к раннеармянской культуре, но также на некоторую хронологическую разницу между богатыми комплексами Хртаноца и целым рядом других памятников этого же круга. Это подтверждается и появлением новых форм бронзовых фибул, и наличием бус из стекловидной пасты, и находкой бронзовой трехгранной стрелы так называемого скифского типа, широко распространившегося на обширной территории Древнего Востока в конце VII и в VI в. до н. э.

Находки подобных стрел в погребениях Ани-Пемзы, Лалвара, Севана, Калакента, Самтавро, а также в помещениях урартской цитадели города Тейшебаини указывают на широкое применение их в Армении и в Закавказье. Эти стрелы в количестве нескольких сотен найдены в позднехеттском городище Кархемыше в слое, относящемся к разрушению его Набуходоносором в 604 году. Условия находки показывают, что стрелы принадлежали защитникам города. По мнению исследователей, чисто скифский вариант этих стрел оказывается оформившимся, судя по келермесским и таманским курганам, к рубежу VII—VI вв. до н. э. В Малой Азии в Кархемыше на месте скопления стрел найдена медная литейная

форма⁷⁶. Портативная литейная форма найдена также при раскопках Гезера⁷⁷. Формально близкий набор трехгранных стрел (200 штук) происходит из келермесских курганов, которые здесь сочетаются с привозными золотыми вещами, датируемыми примерно 570 годом⁷⁸. Набор этот мало чем отличается от кармир-блурских образцов, которые могут быть датированы скорее 590—585 гг. до н. э., так как огромное большинство их обнаружено в кладке кирпичной стены цитадели и относится к моменту штурма этого последнего оплота урартской власти в Армении⁷⁹.

Таким образом, макарашенский комплекс может быть датирован самым концом VII в. и VI в. до н. э.

Могильник с совершенно идентичным инвентарем был исследован в 1939 году около селения Бешташен. Здесь обнаружены описанных выше типов наконечники копий, серповидноизогнутые ножи, топорик так называемого скифского типа, скифская трехгранная стрела, бусы и браслеты, совершенно аналогичные макарашенским.

Из керамических изделий особый интерес представляют глиняные фиалы. Б. А. Куфтин с полным основанием отождествляет железный инвентарь могильника с инвентарем древней группы скифских курганов (близ Смелы), где обнаружена ахеменидская цилиндрическая печать из халцедона. Пятилучевая грубая серьга из серебряного сплава сопоставляется Б. А. Куфтиным с золотыми поделками этого типа казбекского клада, а также из Читацкали, в кладе вместе с колхидками.

⁷⁶ Б. А. Куфтин. Археологические раскопки в Триалети. I.

⁷⁷ Б. Б. Пиотровский. Кармир-блур. III.

⁷⁸ О датировке наконечников стрел указанных типов см. также, Р. Рау. Die Gräber der frühen Eisenzeit. Pokrowsk, 1929, стр. 89; Б. Н. Граков. Техника изготовления металлических стрел. Труды Секции археологии ГАНИОН, вып. V, М., 1930, стр. 72.

⁷⁹ А. А. Иессен. Некоторые памятники VIII—VII вв. до н. э. на Северном Кавказе. Вопросы скифосарматской археологии, стр. 112—114.

Хронологической близостью Бешташенского могильника к казбекскому кладу объясняется и то, что глиняные чашечки этого могильника уже имеют тип фиал, который повторяется в формах дабла-омской серебряной чашки, сосуда казбекского клада с арамейской надписью, стеклянной фиалы из погребения на р. Алгети и т. д.

Особенно типичные для данного погребения большие височные кольца можно рассматривать в качестве прототипов для более мелких золотых колец из клада с колхидками в Дабла-Гоми. Всем этим определяется хронологическое место этого могильника как раз в промежутке между Казбекским могильником и Дабла-Гоми, с одной стороны, и казбекским кладом, — с другой.

Характерно, что хронологически тесно связывающиеся могильники Макарашена и Бешташена опираются на несколько более ранние комплексы Хртаноца и младшей группы лалварских погребений и, с другой стороны, на погребальный материал раннеахеменидской эпохи, то есть времени оформления культуры армянского и грузинского народов.

Выделение ареала памятников этого периода чрезвычайно важно, но из-за малочисленности выявленных материалов не представляется пока возможным.

В числе синхроничных памятников на территории Грузии Б. А. Куфтин отмечает могильники в Манглиси и Дидубе. В Армении же, кроме материалов атарбекиановских погребений, известен пока могильник (1961), осмотренный нами к югу от сел. Куртан, Степанаванского района, на колхозных полях по сторонам шоссе на дороге Степанаван—Куртан.

Могильник Куртана состоит из рядов довольно большого количества кромехов с «каменными ящиками» внутри. Маленький, но очень четкий комплекс вещей, происходящих из разрушенного кромеха (1961) этого могильника, дает определенное понятие о погребальных инвентарях памятника, о времени их фабрикации. В него входят миниатюрный и

два крупных наконечника копья (табл. XXXII, 1—3), изогнутый железный серп (табл. XXXII, 4), проволочные браслеты (табл. XXXII, 5) обычных типов и отлитый в восковой модели уникальный браслет (табл. XXXII, 6), пряжка (табл. XXXII, 7) и трензель (табл. XXXII, 8), а также железный топорик, весьма редких для Армении форм (табл. XXXII, 9).

а) Бронзовый ручной браслет среднего размера, украшен на концах бараными головками. Рога свернуты в спираль. Непосредственно у головок выведены рельефные дуги и точки, занимающие наружную поверхность браслета;

б) Кольцевидная бронзовая пряжка с петельчатым окончанием, с тонкими насечками и вытянутыми головками змей;

в) Фрагмент псаля бронзовых удил с изображением человеческой головы на конце. Детали лица еле заметны, уши выведены рельефом, а волосы тонкой гравировкой. Тип псаля Куртанского погребения не имеет прямых аналогий, если не учитывать очень отдаленные детали лука из гробницы Тутанхамона, передающие изображения жителей Малой Азии;

г) Последним предметом Куртанского погребения является железное оружие, представляющее собою топор-молот с овальным обушком в центре. Подобные топоры не получили в Армении широкого распространения. Единственный железный топорик этого типа происходит из Хртаноцкого могильника⁸⁰. Довольно близкий по форме бронзовый топорик происходит также из лалварских погребений в Мусаери⁸¹. Редко встречаются и в Закавказье. Они надежно датированы в комплексах бешташенского материала⁸² и юго-осетинского

⁸⁰ А. А. Мартиросян. Раскопки в Головино, стр. 37—39.

⁸¹ Ж. Морган. Ук. соч. Т. 1, рис. 121, 2.

⁸² Б. А. Куфтин. Археологические раскопки в Тrialeti. Т. 1, «Могильники раннеахемендской эпохи».

могильника близ селения Ожора⁸³. Особенно интересно, что в бешташенском комплексе имеются так называемые «скифские стрелочки» типа обнаруженного в Макарашене, а в Ожорах—поясная бляха кобанского типа, не отличающаяся от хртаноцкого экземпляра. Топорик из Куртана находит ближайшие аналогии среди материалов из скифских курганов (VI—V вв.) Киевской области. Так, в кургане близ хутора Шумейко (бывш. Роменский уезд Полтавской губернии) в 1899 году при раскопках С. А. Мазараки⁸⁴ было обнаружено три подобных топорика вместе с типично скифским акинаком в золотых ножнах, железным чешуйчатым панцирем и двумя железными наконечниками копий. Огромный интерес представляет здесь находка скифского конского убора (типа найденного в помещении № 18 на Кармир-блуре), состоящего из 18 железных удил с костяными резными псалями, украшенными в противоположных концах изображениями головок животных и копыт, пары железных удил с железными же псалями, уздечки с бронзовым набором клювовидных пряжек и пр. Топорики куртанского типа были обнаружены в большом количестве также в курганах, расположенных в среднем течении Днепра. В одном из курганов близ Триполья в 1897 году, при раскопках В. В. Хвойко⁸⁵ вместе с акинаком, наконечником копья, изогнутым ножом, двухперыми стрелами и костяными псалями, вполне соответствующими материалам позднеурартских памятников, было обнаружено два боевых топорика. Близкие по типу железные топоры распространены на Северном Кавказе, в частности в могилах Северной Осетии⁸⁶.

⁸³ О. Джапаридзе. Археологические раскопки в сел. Ожора. Труды Тбил. госунта, 1957, стр. 215—216.

⁸⁴ Б. и В. Ханенко. Древности Приднепровья. Вып. II, стр. 7—8.

⁸⁵ Б. и В. Ханенко. Древности Приднепровья. Вып. II, стр. 11—12.

⁸⁶ П. С. Уварова. Могильники Северного Кавказа. Материалы по археологии Кавказа, вып. VIII, табл. II, рис. 10—11, табл. XLIX, рис. 5—6.

Последний, соответствующий нашему, бронзовый топорик мы находим к северу от упомянутых, среди инвентаря из раскопок кургана № 7 близ Андрюковской станицы (1897)⁸⁷.

Таким образом, тесно связанные с погребальными комплексами (VII в. до н. э.) ущелья Хртаноц материалы погребения Куртана выявляют некоторые связи с инвентарями скифских курганов, которые могут быть отнесены к VI—V вв. до н. э.

В настоящей главе мы рассмотрели лишь вновь выявленную группу памятников эпохи широкого освоения железа (VII—VI вв. до н. э.), однако культура, представленная этими памятниками, сплошным покровом распространена на всей территории Армении. Предельными пунктами ее на территории современной Армянской ССР являются памятники Лалварских гор (с севера), Сисиан-Гориса (с юго-востока), Ширакской и Ванандской равнин (с запада) и присеванских районов (с востока). При этом весьма идентичные или близкие памятники занимают обширный четырехугольник в междуречье Куры и Аракса, простираясь на северо-востоке до селения Цицамури (ГрузССР), до селения Двани на северо-западе (ГрузССР), до города Сисиан на юго-востоке (АрмССР), до сел. Гуши (Персидский Азербайджан) на юге, до сел. Заким на западе (Карский вилайет, ныне Турция). К сожалению, состояние изученности этих памятников не позволяет установить, насколько распространялась сеть этих памятников на территории Западной Армении, в пределах современной Турции.

Несмотря на этот серьезный пробел, результаты многолетних работ по изучению памятников эпохи широкого освоения железа на территории Армянской ССР позволяют определить основные признаки материального производства и культуры указанного периода.

⁸⁷ А. А. Иессен. Прикубанский очаг металлургии и металлообработки в конце медно-бронзового века. МА СССР, № 23, рис. 55.

В культуре Армении VII—VI вв. до н. э. отчетливо прослеживаются два слагающих ее элемента: местный, восточно-армянский, явившийся наследием культуры периода раннего железа (смешанный период), и урартский, ведущий, обеспечивающий связи Кавказа с культурой Древнего Востока. Наблюдаются тесные культурные взаимосвязи со скифскими племенами Северного Кавказа и Приднепровья, которые поддерживали оживленные политические связи с Урарту на протяжении почти всего VII в., а затем двинулись лавиной на страны древней цивилизации.

В условиях могучего влияния урартской культуры и в результате падения Ассирийского государства совершенно исчезают следы влияния ассирийской культуры и торгово-хозяйственных связей.

Взамен этого переплетаются культуры племен, населявших северо-восточную Армению и Урарту, широко распространяются изделия урартского производства по всему Кавказу, начинается выделка вещей этого типа на месте.

Материальное производство указанного периода характеризуется сохранением и дальнейшим усовершенствованием ряда особенностей культуры смешанного периода или I периода эпохи широкого освоения железа (IX—VIII вв. до н. э.) и утратой некоторых ведущих форм. Совершенно выходят из употребления бронзовые секиры, кинжалы и мечи, кинжалы с вильчатым основанием, железные черенковые клинки присеванского типа с бронзовым ажурным набалдашником и прочие вещи. Исключительно редко попадаются мечи и кинжалы с бронзовыми частями эфеса. В массовом порядке выступают цельнокованные железные кинжалы, ножи и наконечники копий всевозможных вариантов местного и урартского типов.

Наиболее примечательным моментом в материальном производстве этой поры является полная замена бронзовых орудий и оружия железными, которые не повторяют уже формы

бронзовых прототипов, как это наблюдалось при разборе вещественных памятников предыдущего смешанного периода. Отныне бронза употребляется исключительно для изготовления всевозможных предметов украшения, обкладок ножен кинжалов и листовых поясов, которые, кстати, оформляются очень скупо, теряют прежнюю богатую орнаментацию или не орнаментируются вовсе. В связи с интенсивной добычей железа и ограниченным употреблением меди (бронзы) повышаются цены на бронзу и вдвое удешевляется железо по всей Передней Азии.

В связи с тяжелой налоговой политикой урартской власти ювелирное производство неурартских племен переживает глубокий кризис. Процесс широкого освоения железа протекает на территории Закавказья и Северного Кавказа не совсем равномерно и одновременно. Некоторое отставание наблюдается уже в районах южных склонов Кавказского хребта и довольно значительное — в области центрального Кавказа. Комплексы Тлийского могильника, относящиеся к VII—VI вв. до н. э., все еще содержат значительное количество кобанских топоров и других предметов вооружения и труда, изготовленных из бронзы. В многосотенных комплексах металлических изделий эпохи широкого освоения железа, добываемых археологами почти на протяжении 100 лет, не встречены какие-либо золотые вещи, в то время как высокохудожественные ювелирные изделия сравнительно часто попадают даже в ограбленных урартских крепостях, не говоря уже о прекрасных украшениях из золота, обнаруживаемых в гробницах эпохи средней и поздней бронзы.

Развитие скотоводства и земледелия вызывает бурный рост гончарного производства, расширяется и унифицируется ассортимент глиняных сосудов предыдущего периода. Продолжает бытовать зооморфная керамика, характерные богато украшенные одноручные кувшины VII в. украшаются в большинстве лишь способом лощения. К концу эпохи широ-

кого освоения железа они теряют многие из характерных признаков, деформируются, приобретают формы кувшинов середины и начала II половины I тысячелетия. Появляется серия очень изящных красноангобированных и чернолощенных чаш урартского и местного производства с уступом в нижней части, которые, видоизменяясь, сохраняются в комплексах от V до I в. до н. э. То же самое можно сказать об одноручных ковшах и кружечках, которые зафиксированы в погребениях Ворнака (V в., раскопки Н. А. Марра), бомбовидных двойных сосудах, горшках с округлым туловом и пр.⁸⁸ В некоторых погребениях VI в. наблюдается также проникновение новых (не внешних) и привнесенных элементов: бронзовые фибулы и змеиноголовые браслеты Макарашена, серебряный браслет Атарбеяна, скифские стрелочки позднего облика, пастовая гемма Атарбеяна и ряд каменных гемм из других погребений.

Широко выделяются многочисленные варианты железных наконечников копий, кинжалов и разнообразных бронзовых украшений, которые традиционно развиваются в культуре армян во II половине I тысячелетия.

В искусстве, ремеслах и хозяйстве в целом создаются все необходимые предпосылки для новой, раннеармянской культуры, сочетающей древнюю производственную традицию (продукция бронзолитейного, кузнечного, гончарного, деревообделочного и других ремесел, памятники архитектуры, резьба по камню и пр.) с некоторым количеством привнесенных элементов, не характеризующих, отнюдь, основную линию развития материального производства этой поры.

При сохранении основных норм традиционного погребального обряда часто наблюдается в гробницах сильное увеличение количе-

⁸⁸ А. А. Мартиросян. Город Тейшебаини. Ереван, 1961, стр. 139—143, рис. 63, 66—67, а также А. О. Мнацаканян и Г. А. Тирацян. Новые данные о материальной культуре древней Армении. «Изв. АН АрмССР», 1961, № 8, табл. 7.

ства сопровождающих погребений, принадлежавших, вероятно, не только сородичам, но и домашним рабам, институт которых сильно разросся в условиях урартского владычества, окончательной гибели первобытнообщинных отношений и углубленной социальной дифференциации.

Наиболее важным социальным явлением в жизни племен Армении является образование территориальной общины.

Бурными событиями сопровождается также политическая история Армении всего VI в. Падение урартского царства в самом начале столетия и союз с мидянами открывают широкие просторы для более или менее самостоятельного развития племен, окончательной победы армянского этнического элемента, оформления армянского народа и государственной его власти⁸⁹.

Однако уже в середине века сильно возвышается Ахеменидское государство. Кир завоевывает различные области восточного Ира-

⁸⁹ И. М. Дьяконов. История Мидии. М.—Л., 1956, стр. 350—356.

на, Вавилонию, Сирию, Финикию, Лидию и многие другие области. Создается «Царство стран», подходит время прибрать к рукам и Армению.

Согласно сведениям Бисутунской надписи, в последней четверти VI в., точнее весной 521 года, войскам Дария I удалось подавить упорное сопротивление армян. Позже Дарий разделяет Армению между двумя сатрапиями. Араратская равнина, где недавно процветали еще урартские города и населенные пункты, становится теперь житницей XVIII сатрапии ахеменидского Ирана, вскоре на развалинах цитадели урартского города Эребуни достраиваются гражданские и религиозные сооружения ахеменидского стиля, появляется новая административная опора ахеменидской власти. Под власть персов попадают почти все районы Армении от пределов Мидии до Понтийских гор, которые были охвачены в мидийское время армянским царством. «Армении» занимают уже не только западную часть, но и восточную, наряду с урартами, хурритами, сайсперами, — начинается новый период истории Армении.

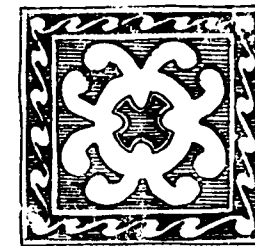

ЗАКЛЮЧЕНИЕ

Крупные археологические открытия последних десятилетий в Армении и на Кавказе, на территории Передней и Малой Азии, расширение всего фронта раскопочных работ, применение методов точных наук в исследованиях по древней культуре и особенно новые достижения в области уточнения периодизации истории Древнего Востока все более активно содействуют разрешению проблемы хронологии археологических памятников Армении и Кавказа в пределах последних трех тысячелетий до н. э. и тем самым открывают новые пути к познанию внутренних закономерностей исторического процесса на последних этапах развития первобытного общества и в период возникновения ранних классовых образований на юге СССР.

Особенно сильно изменились наши представления в области изучения так называемых «энеолитических» памятников Кавказа, представляющих, по мнению большинства ученых, культуру всего III тысячелетия до н. э.

В свете выявленных вновь памятников этого периода на территории Кавказа и за его пределами явно устарелым оказалось определение культуры III тысячелетия как «куро-аракский энеолит».

Открытие особенно интересных и сложных памятников этой культуры на территории нынешней Турции: от Аракса и Арарата до верховьев р. Евфрат, от Евфрата до берегов оз. Ван и Урмия (Капутан), то есть в естественных пределах всего Армянского нагорья,—

позволяют усматривать наличие локального очага самобытной культуры на территории исторической Армении и в смежных областях Кавказа.

За пределами указанной территории с единым пластом культуры III тысячелетия в остальных районах восточно-центральной Анатолии, в обширных областях Месопотамии и северо-западного Ирана обнаружены приблизительно синхронные очаги чрезвычайно важных культур, которые не связываются непосредственно с памятниками Армянского нагорья и Кавказа, характеризуются иными особенностями и глубоко отличным обликом. Тем не менее существование культурных взаимосвязей Армении с ее естественно-географической средой, с цивилизованными странами Ближнего Востока не вызывает никакого сомнения, и в последнее время намечаются определенно здоровые тенденции хронологического приближения памятников Кавказа и упомянутых выше культурных областей.

Знаменательны в этой связи факты последовательного залегания культурных слоев, характерных для так называемого куро-аракского энеолита (Геой-тепе, на берегу оз. Урмия, слой «К») или содержащих определенные его элементы (памятники типа Кирбет-Керак, Сирия, Палестина), над остатками древних поселений, имеющих близкое отношение к культуре переднеазиатских центров конца IV и начала III тысячелетия до н. э. (Убеид, Сузы I, Урук, Джемдет-Наср), а также факты выявле-

ния типичных для Армении памятников III тысячелетия под слоями, датируемыми временем бытования «каппадокийской» керамики (рубеж III—II тысячелетий).

Эти весьма важные наблюдения над периферийными памятниками Армянского нагорья, как и скрупулезный анализ целого ряда хронологически отличных собственно кавказских памятников III тысячелетия, легли в основу чрезвычайно интересных исследований советских археологов, создавших реальную базу для глубокой интерпретации культуры общества земледельцев и скотоводов в период возникновения и становления металлообработки. Несмотря на предварительный характер новейших построений, отсутствие сложной гаммы хронологических оттенков на целый ряд лакун, являющихся прямым последствием явно недостаточной изученности собственно энеолитических памятников I половины III тысячелетия, исследователи верно определили общий хронологический диапазон энеолита и древней бронзы, доказали, что создание хронологической шкалы ранних культур Армении и Кавказа может быть осуществлено лишь путем синхронизации их с памятниками культуры Месопотамии и Египта, а также Анатолии, Северо-западного Ирана, некоторых районов восточно-средиземноморского побережья, которые, равно как и Армения, являлись периферийными областями Древнего Востока.

Взаимообусловленность и взаимосвязь культуры Армении с означенными выше районами прослеживается четко уже при разборе ярких археологических памятников II половины III тысячелетия, которые характеризуют, несомненно, этап древнебронзовой культуры Армянского нагорья и Закавказья и которой начинается, по сути, наше исследование.

Любопытно подчеркнуть, что раскопки соответствующих слоев упомянутых в древневосточных текстах XXVI—XXI вв. месопотамских центров, древних поселений и могильников Армении дали типологически сходные образцы металлических изделий (проушные клиновид-

ные топоры, примитивные вислообушные топоры или формы для их отливки, вислотрубчатобушные топоры, наконечники копий с четырехгранным насадом, кинжальные клинки, универсальные клевцы и пр.), позволяющих говорить не только о генетическом родстве ведущих форм металлообрабатывающего производства на смежных территориях Месопотамии и Армении, но и тесном контакте с другими областями Передней и Малой Азии, достигших довольно высокого уровня экономического развития в середине III тысячелетия. Мы имеем в виду в основном приевфратские районы Северной Сирии (Кархемиш и другие центры), а также западный Иран, (Сузы I, Силк III, Тепе-али-абад) со своими мощными очагами локальных культур переднеазиатского типа.

При этом нужно иметь в виду, что, характеризуя собою культуру определенного исторического этапа на ступени развития древней металлургии, упомянутые выше памятники являются не совсем однородными и не вполне синхронными, отображают ступени развития экономики местных этнических объединений, стоявших на разных ступенях общественного развития.

Древнебронзовый этап культуры Армении характеризуется вторичным мощным подъемом земледелия, появлением огромного количества стад мелкого рогатого скота, установлением патриархальных отношений и большой патриархальной семьи, расцветом весьма оригинального гончарного производства, местным развитием металлообработки с зародышами возникновения крупных металлургических очагов.

Археологические памятники указанного периода могут быть разделены грубо на две большие хронологические группы. В раннюю из них мы склонны включить верхние строительные горизонты многослойного Шенгавитского поселения, слои Караза, нижние пласты эллинистического городища Гарни и соответствующие им слои ряда других памятников, которые характеризуются почти однообразным составом

оригинальной керамики, с рельефно-выпуклой, вдавленной или гравированной геометрической орнаментацией весьма сложных композиций и сопровождающим комплексом генетически связанных между собою металлических изделий (клиновидные, примитивные вислобушные топоры или формы для их отливки, плоские кинжальные клинки, наконечники копий с четырехгранным насадом, клевцы и пр.) не совсем раннего облика.

Хронологическими опорами для памятников указанной группы могут служить погребальные комплексы Урского могильника, с датировкой, близкой к середине III тысячелетия, инвентарь погребений Тиль-Барсиба, времени Аккадской династии и каменных ящиков Кархемиша, датировка которых также определяется II половиной III тысячелетия.

Рассматриваемая ранняя группа памятников этапа древнебронзовой культуры Армении имеет свои яркие параллели лишь на территории Грузии (поселения Кулба-кеби, Амиранис-Гора, Квацхелеби, Ялбузи в Юго-Осетии, находки в ЗАГЭСе) и несколько более отдаленные соответствия на Северном Кавказе. Возможно, что в дальнейшем можно будет установить синхронность поселений долинского типа с верхними слоями Шенгавита и увязать датировку погребальных памятников типа Майкопского кургана с верхним хронологическим рубежом рассматриваемых памятников Армении.

Ко второй, более поздней, фазе древнебронзового этапа относятся, на наш взгляд, памятники типа Эларского и Ахтамирского поселений, масса памятников Армянского нагорья, опубликованных пока весьма предварительно, и чрезвычайно характерные «каменные ящики» Арагаца, которые являются, по нашему мнению, наиболее поздними археологическими комплексами III тысячелетия. С этой группой памятников связываются четко оформленные металлические изделия Эларского могильника (кинжальные клинки, спиральные браслеты из мышьяковистой бронзы) и свое-

образная группа случайно обнаруженных кинжальных клинков и висло-трубчатообушных топоров, которые в целом ряде археологических комплексов Древнего Востока и Кавказа сопровождаются наконечниками копий с четырехгранным насадом и другими предметами, известными в этих районах со II половины III тысячелетия. Что касается наконечников копий с четырехгранным насадом, то изучение их создает довольно прочную основу для установления абсолютной датировки верхнего хронологического рубежа памятников поздней фазы древнебронзового этапа. Этот тип наконечников копий обнаружен в стратиграфически прочно установленных комплексах Рас-Шамра, датированных 2200—2000 годами—рубеж, который, по мнению Шеффера, является пределом между стадиями древней и средней бронзы на Кавказе.

Памятниками однотипной культуры, синхронными или несколько более поздними, отличается лишь территория восточной и западной Грузии, поселения (верхние слои Квацхелеби, Озни) и могильники (Сачхери, Эшери) которой дают весьма близкие аналогии к вестественным памятникам Армении.

Остальные, географически более отдаленные, группы памятников Ближнего Востока и Кавказа связываются с рассматриваемыми лишь хронологически. В них выступают отдельные аналогии к предметам металлообработки Армении. К указанной категории мы относим некоторые находки домикенских комплексов в районах восточного средиземноморья (Кипр, Крит, Лесбос) и новосвободненскую группу кубанских курганов, которые могут быть отнесены к I четверти II тысячелетия.

Сказанное позволяет полагать, что конец культуры древней бронзы в Армении восходит к концу III тысячелетия, подобно Месопотамии и Персии, Сирии, Палестины и Анатолии.

Что касается абсолютной хронологии всего периода древней бронзы в Армении, то мы предварительно предлагаем датировать его II половиной III тысячелетия, определяя датиров-

ку ранней группы (Шенгавит, Караз, Гарни) пределами от 2500 до 2300 года, и поздней группы (Элар, Арагац и пр.) — пределами от 2300 до 2000 года (табл. XXXIII).

В начале II тысячелетия Армения вступает в новую полосу развития на основе эволюционного подъема основных отраслей скотоводства, земледелия и ремесла. Наиболее характерным в общественной жизни племен Армянского нагорья было появление крупных союзов племен на северо-западе, северо-востоке и в центральных областях страны, тесно связанных с Хурри-Митаннийским царством на юге Армении и хеттскими племенами на западе.

Археологические памятники рассматриваемой стадии выделяются в особый этап культуры средней бронзы. Наиболее важным в материальном производстве среднебронзового этапа Армении являются: становление и образование локальных очагов культуры, в том числе и металлообработки, появление хронологически различных групп крашеной керамики и полное оформление типично местных образцов ведущих форм орудий производства и предметов вооружения, сохранивших характерные свои черты на протяжении всего II тысячелетия.

Крупные общественно-политические и хозяйственные сдвиги происходили медленно, на протяжении пяти столетий I половины II тысячелетия. Соответственно и археологические памятники указанного периода образуют несколько больших хронологических и локальных групп.

В раннюю группу памятников «крашеной керамики» входят погребения Тазакенда, Элара, нижний слой поселения на Муханат-тапе с характерной монохромной керамикой и археологические комплексы из гробниц Нор-Баязета и Кармир-Ванка с бихромной керамикой и характерным составом металлических изделий раннего облика.

Формы и орнаментальные мотивы керамики упомянутых археологических объектов име-

ют свои прототипы в поздних комплексах керамики древнебронзового этапа из Арагаца и формально близкие соответствия в расписной керамике из Суз и Тепе-Гавра. Указанные параллели с памятниками Ирана не могут быть признаны случайными, в то же время не находят пока убедительного осмысления. Для установления хронологического диапазона ранней группы памятников «крашеной керамики» Армении все большее значение приобретают ныне такие памятники Малой Азии, как Кюль-тепе, Дедик, Алишар. К группе памятников тазакендского облика особенно близко подходят хронологически, по мотивам росписи и составу керамики материалы III слоя Алишарского холма (приблизительно 2300—2100 гг. до н. э.), датировка которого примыкает ко времени появления каппадокийских табличек (2000 г.).

С большими затруднениями связано определение верхнего хронологического рубежа отмеченных памятников Армении. Можно полагать, что время их исчезновения приближается к какому-то отрезку XVIII столетия, периода появления расписной керамики Дедика, или ко времени распространения в Сирии, Малой Азии, Эгейском мире втульчатых наконечников копий ранних образцов, черенковых кинжалов, кинжалов с рамочной рукоятью и других видов металлических изделий нового типа (XIX—XVIII вв.).

Последующая фаза развития среднебронзовой культуры Армении представлена памятниками крашеной керамики нового типа.

Наиболее яркие памятники этого периода зафиксированы в районах Севанского бассейна и Мильско-Карабахской степи. Группа этих памятников не имеет непосредственных параллелей за пределами исторической Армении и Закавказья и датировка ее может быть определена предварительно на основе сравнительного сопоставления с местными памятниками предыдущей и последующей стадий культуры средней бронзы. Она занимает промежуток времени от конца тазакендской группы (око-

ло XVIII в.) до начала появления курганов кироваканского типа (конец XVI—XV вв.).

Упрощенная черная роспись сосудов, орнаментальный мотив ромбических гирлянд, появление богато орнаментированной белоинкрустированной керамики лчашенского и узерликского типов, возникновение новой техники орнаментации тонкими лощеными линиями являются основными внешними признаками продукции гончарного производства второй ступени среднебронзовой эпохи.

В погребальных инвентарях этого периода зафиксировано пока очень незначительное количество металлических изделий, однако упомянутым выше керамическим комплексам хронологически вполне соответствует известная в Армении маленькая группа случайно найденных вислообушных асимметричных топоров (Ленинакан, Шамшадин), связывавшихся с центральноанатолийскими (Кюль-тепе) и северо-месопотамскими (Тепе-Гавра) образцами I четверти II тысячелетия, а также с группой несколько более поздних топоров Армянского нагорья (Ван, Сивас, Эрзерум).

Наиболее яркие археологические памятники среднебронзового этапа культуры Армении относятся к концу I половины II тысячелетия и образуют позднюю, III фазу хронологической колонки указанного периода. В эту группу входят богатый курган Кировакана курганы Карской области (Малый Паргет и др.), рядовые грунтовые погребения Эчмиадзина и целый ряд более мелких памятников. К ней с севера примыкают колоссальные курганы—«пирамиды» Дманиси и знаменитые триалетские курганы «младшей группы», которые охватывают значительную территорию Армянского нагорья от восточных рубежей Хайаса-Аззи до юго-западных пределов современной Грузии.

Для культуры, характеризуемой названными памятниками, типичен мощный расцвет металлургического производства, появление всех ведущих форм орудий производства и предметов вооружения, продолжавших быто-

вать в эпоху поздней бронзы, высокое развитие ювелирного, деревообделочного, гончарного и других ремесел.

В результате наличия богатого ассортимента вещей самого различного назначения памятники III фазы среднебронзовой эпохи поддаются более точной хронологической фиксации, установленной довольно прочно Б. А. Куфтиным и К. Шеффером. Первый из этих авторов предлагал датировать «младшую группу» триалетских курганов, а следовательно все остальные синхронные памятники, периодом IV гробницы Микен и Трои VI (XVII в.), второй уточнил и дополнил предложенную датировку на основе анализа определенного типа наконечников копий из Рас-Шамра, где они зафиксированы в слоях 1550—1450 годов до н. э. в сопровождении керамики позднеэлладического типа, характерного для памятников микенского круга. В подтверждение своей датировки Шеффер правильно указал на совпадение комбинационных рисунков микенской эпохи с мотивами спирали в триалетской живописи, на сходство бус VIII и XVII курганов Триалети с микенскими, на относительные аналогии золотых дисков XVII кургана в гробницах Микена, в Рас-Шамре, Талыше, которые располагаются хронологически между XVI и XIV вв. до н. э.

Закономерность этих сопоставлений не требует особых доказательств, так как весьма эффектные культурные связи между Закавказьем, Сирией, Персией прослеживаются четко при анализе памятников материального производства последующей позднебронзовой эпохи, особенно при разборе легко перевозимых металлических изделий.

В отдельную, пока не многочисленную группу выделяются в Армении те памятники, керамические комплексы которых сочетают в себе поздние образцы расписной керамики, бело- или двуцветно инкрустированной посуды старых образцов и вновь появившихся типов, которые продолжают бытовать и развиваться в эпоху поздней бронзы.

Группу этих памятников мы относим к переходному этапу (некоторые курганы и кромлехи Лчашена, погребение в г. Камо, материалы Калян-Кара и пр.) и датируем XIV в. до н. э.

Таким образом, мы предлагаем датировать среднебронзовый этап культуры Армении I половиной II тысячелетия, определяя абсолютную хронологию ранней группы памятников (Тазакенд, Баязет, Муханат-тапа и др.) пределами от XX до XVIII вв., средней группы—от XVIII до XVII вв., поздней группы—от XVI до XV вв. до н. э. XIV столетие рассматривается как этап перехода от культуры среднебронзового периода к культуре стадии развитой или поздней бронзы (табл. XXXIV).

Новая, наиболее высокая фаза культуры эпохи бронзы начинается в Армении в последней трети II тысячелетия (конец XIV—начало XIII вв.) и длится около трех столетий. Этот последний период бронзового века сильно насыщен крупными событиями политического характера в самой Армении и за ее пределами, коренными сдвигами в области социально-экономического развития общества.

Постоянная вооруженная борьба местных племен против набегов и походов ассирийских войск, падение хеттской державы, усиление племен хайасцев, образование мелких очагов хеттской культуры в отдельных городах Сирии, консолидация урартских племен, постепенное просачивание арменов в юго-западные окраины страны являются теми крупными событиями внешнеполитического характера, которые не могли не отражаться в исторических судьбах племен Армении, в определении направления внешнеполитических, хозяйственных и культурных ее взаимосвязей.

Дальнейшее сплочение и консолидация крупных союзов племен в пределах дислокации хайасцев, урартов и других объединений на севере и северо-востоке страны происходили именно на почве необходимости вооруженного сопротивления могущественной экспансии соседних стран. Это обстоятельство вело к по-

стоянному усилению роли родо-племенной верхушки и военной аристократии, к еще более глубокой их обособленности, являющейся прямым последствием углубления имущественной дифференциации.

Погребальные памятники и поселения позднебронзового этапа обрисовывают богатую картину культуры конца первобытнообщинного строя, времени завершения эволюционного развития всех отраслей материального производства эпохи бронзы, времени окончательного оформления и полного расцвета самобытной культуры Армении и Закавказья.

Памятники этой культуры, общей для всего Закавказья, простираются южнее цепи Большого Кавказа, долины реки Риони на юге и Куры на востоке, они охватывают весь Малый Кавказ с прославленным белоснежным Араратом, всю территорию Армянского нагорья. Именно этот район своими коммуникациями связывал Ленкорань, Талыш, Месопотамию и Сирию с главной горной цепью Кавказа, с долинами Кубани, Терека и других рек, с северо-восточным и северо-западным Кавказом.

Сравнительно-типологическое изучение вещественных памятников материального производства указывает не только на общность культуры Армянского нагорья и Закавказья и на локальные, порой трудно уловимые, отличия отдельно взятых очагов культуры Малого Кавказа (Армянское нагорье, Восточная Грузия, Западная Грузия, Азербайджан), но и на интенсивные культурные взаимоотношения этих очагов с сопредельными районами. Выше мы подвергли специальному анализу целый ряд типично закавказских вещей, попавших путем межплеменного обмена в Дагестан, в долину Кубани и Чегамы, к берегам Днепра и оз. Урмия, в Малую Азию и в прочие районы. Нам остается добавить несколько слов о тесных культурных связях Армении и Закавказья с районом Русского и Персидского Талыша, являвшегося, по мнению многих ученых (Ганчар, Гуммель, Шеффер и др.), составной ча-

стью Малого Кавказа в культурно-историческом отношении или даже прародиной всей закавказской культуры.

Действительно, в материалах из раскопок Ходжа-Дауд-Кеопри, Ага-Эвлара и Вери (1500—1200 по Шефферу) выступает несколько специфичных топоров, кинжальных клинков с колоколовидным набалдашником, кинжалов с рамочной рукоятью, бронзовых фигурок животных, которые имели массовое распространение в погребальных комплексах Абхазии, Грузии, Азербайджана и Армении. Однако все это говорит лишь о тесных культурных взаимоотношениях, об интенсивном обмене между Кавказом, Талышем и Луристаном, что в полной мере подтверждается разностью огромного количества керамических комплексов Талыша и Закавказья, которые наилучшим образом выражают местные производственные традиции.

Наиболее характерной и яркой чертой культуры позднебронзового этапа является полное оформление производственных очагов металлургии, возникших, вероятно, еще в раннебронзовую эпоху и приуроченных к богатым меднорудным интрузивам в горах Лалвара, Зангезура и Карабаха, Спера, Васпуракана, Алзника, Рштуника и Тайка.

Некоторые из вышеупомянутых районов Западной Армении мало обследованы или вообще не обследованы в археологическом отношении, однако весьма четкие данные шумерийских, ассиро-урартских и древнеармянских источников о высоком уровне разработки рудников и металлообработки в Рштунике и Васпуракане, Алзнике, Сасуне, в Спери и Тайке не оставляют сомнения в существовании в этих областях доклассовой Армении крупных очагов металлургического производства.

Особенно характерные сведения сохранили ассиро-урартские источники о металлических изделиях, выделяемых в стране Диавухи (Тайк—арм. источников), о ее рудных богатствах, о запасах меди, серебра, золота.

Источники обрисовывают этот район как один из крупнейших центров металлообработки.

Несмотря на обилие археологических комплексов позднебронзовой эпохи и крупные открытия последних лет, проблема абсолютной хронологии и взаимной последовательности их остается до сих пор мало разработанной вследствие однобокого подхода к анализу археологических материалов, когда для установления хронологических опор брались во внимание лишь металлические изделия и совершенно игнорировалась обильная продукция гончарного производства, точнее и лучше отображающая хронологические оттенки памятников. При выделении синхронных групп памятников различных стадий позднебронзового этапа мы брали в основу данные анализа керамических комплексов, а при установлении абсолютных дат—широкий сравнительный материал переднеазиатских памятников, создав, таким образом, возможность перекрестной проверки последовательности памятников различных стадий, их абсолютной датировки.

Чрезвычайно интересные керамические комплексы погребений ранней стадии позднебронзовой эпохи или I периода культуры поздней бронзы обнаруживают генетическое сходство с черноблестящей и инкрустированной керамикой из погребений последней стадии среднебронзового этапа (Кировакан, Эчмиадзин и пр.), датируемых XVI—XV вв. до н. э., и особенно из гробниц переходного периода, типичные памятники которого выявлены в Лчашене и отнесены нами к XIV столетию до н. э.

Основная масса глиняных сосудов группы могильников указанного периода (Гехарот, Лчашен, Тазакенд, Артик и пр.) украшена горизонтальными поясками узоров из тонкокошечных линий и белоинкрустированных фигур, технические способы выполнения которых широко применялись еще в эпоху средней бронзы. Наблюдается сходство также в фактуре сосудов, в черной блестящей поверхности их и

в морфологии целого ряда типов. Однако в них уже вовсе не попадаются красноангобированные расписные сосуды и сама керамика имеет в целом глубоко отличный облик. Вместе с этой керамикой в погребениях Тазакенда, Лчашена, Артика появляется очень богатый ассортимент бытовых, хозяйственных, боевых изделий глубоко самобытного облика, а также целая серия изготовленных на месте предметов, типологически идентичных или весьма близких с изделиями, широко распространенными на территории Передней Азии.

Наличие такого большого количества изделий переднеазиатского типа невозможно объяснить даже широким импортом. Суть дела состоит, по-видимому, в том, что Армения сама являлась страной переднеазиатской культуры и производственные центры ее выпускали продукцию, обычную для многих районов Передней Азии.

Эта категория вещей прочно связывает древнюю Армению с ее культурно-исторической средой, с такими центрами Месопотамии, как Мари, Ниневия, Тиль-Барсип; Сиро-Палестины—Кархемыш, Угарит, Мегиддо, Газа; Малой Азии—Богаз-Кеой и пр.; Персии—Талыш, Луристан. Поэтому не случайно, что абсолютная датировка памятников I периода позднебронзовой культуры Армении дается на основании сравнительного изучения соответствующих памятников Армении и сопредельных стран. Так, крупные бронзовые трезубцы Лчашенского могильника имеют свои ближайшие аналогии в комплексе тех вещей Угарита, в котором обнаружен меч с именем египетского фараона Мернепта (XIII в. до н. э.). Подобный же трезубец изображен на рельефе Тешуба в хеттской Сирии (Тель-Ахмар), неподалеку от надписи Салманасара. Золотые ожерелья того же Лчашена находят свои ближайшие соответствия в материалах из погребений раннеассирийского периода в Мари (XIV в. до н. э.). К такой же хронологической фиксации приводит анализ черенковых кинжалов, кинжалов с рамочной рукоятью, ручных топори-

ков, бронзовых удилищ, шипастой секиры и прочих вещей, которые сопоставляются с соответствующими видами металлургической продукции из Мегиддо, Талыша, Богаз-кеойа, Газа, Угарита и прочих районов Передней Азии.

Эти данные позволяют констатировать, что начало позднебронзового I периода в Армении падает на конец XIV и начало XIII в. К этой дате можно приурочить основные комплексы Гехарота, Тазакенда и богатые погребальные курганы племенных вождей Лчашена. Однако в группе памятников рассматриваемого периода нет полной хронологической идентичности. Некоторые погребения Тазакенда, значительная часть погребений Зейвы и склепов Артика выявляют целый ряд поздних элементов, не характерных для памятников XIII в. Поэтому мы предлагаем датировать весь комплекс памятников ранней стадии позднебронзовой культуры XIII—XII вв. до н. э.

Наиболее общими отличительными признаками культуры начальной стадии позднебронзовой эпохи являются все же: малочисленность металлических (бронзовых) изделий в рядовых памятниках старшей группы (Гехарот, Тазакенд), следовательно, приверженность основной массы населения к производственным традициям средней бронзы, появление очень богатого ассортимента бронзы, драгоценных металлов и камней в погребениях родо-племенной верхушки, резкое увеличение высококачественных металлических изделий в рядовых погребениях несколько более позднего периода (Артик, Баязет и пр.), а также абсолютное отсутствие железных предметов во всех комплексах XIII—XII вв. до н. э.

Первые железные вещи выступают в археологических комплексах позднебронзового II периода, который может быть назван также стадией первоначального освоения железа. Памятники этого периода (Ворнак, Ленинкакан, Головино, Хртаноц, Хаштарак и пр.) выделяются каноничным составом погребальных инвентарей, сочетающих тяжелые мечи закавказского типа, секиры с полукруглым лезвием

и ребрами обушка, железные наконечники копий с бронзовыми частями втулки и новую керамику, украшенную старыми мотивами орнамента, которая, однако, выполнена путем резьбы по сырой глине. Керамика эта значительно изменена морфологически и лишена замечательного блеска сосудов предыдущего периода.

Эволюционное развитие материального производства рассматриваемого периода продолжается в основном по линии дальнейшего совершенствования продукции металлообработки, гончарного, деревообделочного и других ремесел, хотя создаются и новые виды предметов вооружения (мечи, кинжалы), орудий труда (металлические серпы), а также масса предметов украшения и снаряжения (браслеты, первые пояса и пр.).

Наиболее важным достижением металлообработки позднего бронзового II периода следует считать возникновение техники обработки железа. Более или менее широкое распространение получает железо в районах Месопотамии, Сиро-Палестины, на Кипре, Крите и в ряде других пунктов Передней Азии и Эгеиса в промежутке времени между 1200 и 1000 годами до н. э. Процесс первоначального освоения железа происходил в Армении именно в период существования памятников ворнакского типа (конец XII—XI в. до н. э.), погребальные комплексы которых, как правило, включают в себя железные вещи и размещаются по составу инвентарей между группами памятников XIII—XII и X вв. до н. э.

Подобное хронологическое определение подтверждается наличием аналогичных групп погребений в пределах Грузии (Бешташен, Самтавро), датированных Б. А. Куфтиным рубежом XII—XI вв., а также данными стратиграфии доурартского поселения на Кармир-Блуре. Железные болванки были обнаружены здесь на дне наиболее нижнего, IV слоя, который может быть приурочен к концу XII в., исходя из мощности слоев и анализа каменных идолов.

По составу и типологии металлических вещей погребальные комплексы рассмотренного периода мало чем отличаются от вещественных памятников последней, III стадии культуры позднего бронзового этапа, которую мы называем также периодом раннего железа.

В эту хронологическую группу входят яркие памятники, обнаруженные у подножьев Арагаца, на берегу оз. Севан, в горах Лори-Памбака и Зангезура, в Нагорном Карабахе и в прочих районах, которые образуют широкий ареал единой культуры от Ширакской долины и Лалварского массива до долины Куры (на востоке) и Нагорного Карабаха. Для этих памятников характерны доведенные до совершенства бронзовые предметы известных ранее образцов, миниатюрные секиры, кинжалы, двузубцы и пр.), новые типы или варианты предметов вооружения и снаряжения (кинжалы с прорезными набалдашниками, облегченные стрелы, втки, удила с напускными трензелями и пр.), а также тонко выделанная керамика черного лощения, покрытая рельефно-выпуклой орнаментацией в сочетании с узорами, которые выводились путем лощения и тонкой резьбы. Именно эта керамика является хронологически определяющим элементом археологических комплексов названной выше группы. При этом типы и варианты различных сосудов совершенно идентичны, например, экземплярам из комплексов Ширакской равнины, Зангезура и Нагорного Карабаха. Датировка вышеуказанных памятников раннежелезной поры или III периода позднего бронзового периода уточняется анализом характерных бронзовых удили с напускными трензелями, которые примыкают хронологически к несколько более ранним образцам удили из Греции, Египта и Сиро-Палестины (XIV—XIII вв. до н. э.), соответствуют Луристанским (XI—X вв. до н. э.) и предшествуют ассиро-урартским типам (IX—VII вв.), встречаемым вместе с богатым ассортиментом железных изделий.

Концом XI—X вв. до н. э. датируются также характерные комплексы Зангезура, кото-

рые содержат металлические предметы, типичные для всей группы памятников III периода, и уникальные глиняные «сосуды-сапожки» с убедительными аналогиями в иранских материалах XI—X вв. до н. э.

Таким образом, археологические памятники позднего бронзового периода Армении подразделяются на три хронологические группы, которые условно названы нами Лчашенской, Ворнакской и Такийской. Первая из них датируется концом XIV—XII вв., вторая — концом XII—XI вв. и третья — концом XI—X вв. до н. э. (табл. XXXV).

Эпохой бронзы и раннего железа завершается история доклассового общества, история его богатой самобытной культуры.

Армения вступает в фазу развития древневосточного урартского государства (IX—VI вв. до н. э.), сыгравшего колоссальную роль в культурно-экономической жизни всего Кавказа, в складывании основ древнеармянской культуры.

В период образования урартского государства (первая половина IX в.) в северо-восточных районах Армянского нагорья и в Закавказье продолжался глубокий кризис первобытнообщинного строя; крупные объединения племен, занимавшие районы верховьев и среднего течения Аракса, подножья Арарата, Ванандскую, Ширакскую долины, бассейн оз. Севан и другие районы современной Армянской ССР, стали вскоре перед лицом грозной опасности урартской экспансии, завершившейся в основном в первой четверти VIII в. объединением почти всех земель Армянского нагорья в составе Ванского царства.

В материальном производстве рассматриваемого периода (IX—VI вв.) отчетливо выделяются в Армении сугубо древневосточные памятники общегосударственной урартской культуры и памятники культуры племен северо-восточной Армении, общие для всего Закавказья. При этом указанные основные линии культуры Армении продолжают свое параллельное существование до конца VI в., развиваясь сна-

чала совершенно самостоятельно (I половина IX в.), затем под влиянием ассиро-урартской культуры (IX—VIII вв.), отображающей сильнее всего в период упадка Ванского царства (VII—VI вв. до н. э.).

Таким образом, с IX в. до н. э. Армения перестает быть периферийной областью переднеазиатского культурного круга, полностью включается в состав древневосточного государства Урарту и в культурно-экономическом отношении достигает почти такого же уровня, как современная ей Ассирия. Замечательные археологические памятники урартского периода не являются однородными по своему характеру. В период образования Ванского царства (I половина IX в.) в районах северо-восточной Армении все еще продолжается традиционное развитие культуры позднего бронзового III периода. В археологических комплексах этого времени (большинство погребений «Редкина Лагеря», группа погребений Норатусского могильника) наблюдается отсутствие вещей урарто-ассирийского происхождения или типа, увеличение количества железных изделий. Окончательно выходят из употребления некоторые ведущие формы бронзовых изделий (мечи, секиры и ряд других предметов), богато украшенная керамика конца II тысячелетия уступает место более упрощенным типам глиняных сосудов.

Во второй половине IX и в VIII в. до н. э. культура племен северо-восточной Армении продолжает развиваться закономерно на базе достижений предыдущего этапа, однако в памятниках материального производства выступает огромное количество железных предметов, изготовленных по образцам бронзовых прототипов.

В характерных комплексах этого времени (Астхадзор, Макарашен, Кировакан, Ленинан и пр.) сочетается почти равное количество однотипных бронзовых и железных изделий, что дает нам полное основание назвать этот период «смешанным» или же первым периодом эпохи широкого освоения железа. Кроме пере-

хода к широкому освоению железа, для материального производства рассматриваемого периода типичны: появление целого ряда железных изделий местных или древневосточных образцов с пластическими частями бронзы, резкое увеличение вещей урартского типа в погребальных комплексах местных жителей, усиление влияния урарто-ассирийского производства, интенсификация культурных взаимоотношений с восточными и юго-восточными районами (Талыш, Курдистан, Луристан). Процесс внедрения металлургии железа в Армении вполне соответствовал состоянию освоения железа в странах Передней Азии. Это подтверждается не только изучением археологического материала, но и данными ассирийских клинописных источников времен Ашшурнасирапала II (884/3—859) и последующих правителей верхней Месопотамии.

Временем полного освоения железа для всего Закавказья является позднеурартский период (VII—VI вв. до н. э.), когда культурные взаимоотношения урартов с Кавказом достигают наиболее высокого уровня, когда происходит слияние материального производства урартов и племен северо-восточной Армении.

Состав и типология самых различных металлических вещей, извлекаемых раскопками могильников племен северо-восточной Армении (VII—VI вв.), настолько близки к урартским, что при отсутствии глубоко отличных комплексов керамики и своеобразного погребального обряда они стали бы трудноразличимыми.

Изучение замечательных памятников позднеурартского периода (Кармир-блур, Головино, Лалвар, Севан и пр.), чрезвычайно важное с точки зрения познания основ материального производства древних армян, позволяет наметить следующие характерные черты культуры конца древневосточного этапа истории Армении: исчезновение следов влияния ассирийской культуры и торгово-хозяйственных связей, интенсивный контакт со скифскими племенами Северного Кавказа и Приднепровья, широкое распространение изделий

урартского производства или типа, полная замена бронзовых орудий и предметов вооружения железными, возникновение ведущих форм предметов материального производства раннеармянского периода, появление основных прототипов простой и расписной керамики, бытовавшей во II половине I тысячелетия.

Правильная оценка, характеристика и датировка памятников указанного периода могут быть осуществлены лишь путем строжайшего учета особенностей исторической обстановки, путем сочетания данных археологических методов определения закавказских материалов с хронологическими опорами ассирурартских вещественных памятников, датированных с помощью клинообразных надписей.

Игнорирование вышеуказанных особенностей культуры рассматриваемого периода, попытки хронологического определения памятников раннежелезного периода и этапов широкого освоения железа в отрыве от данных урартоведения приводят к ошибочным датировкам, к самовольному толкованию проблем отдельных периодов истории культуры. Именно поэтому в ряде исследований популярных зарубежных авторов (Шеффер, Ганчар и др.) наблюдается весьма нежелательное смешение разнохарактерных и разновременных памятников эпохи поздней бронзы и железа (нижний ярус Самтавро, Лалвар, Бешташен и пр.) в одно целое, с общей датировкой 1300—1100 годами и с колоссальной хронологической лакуной на всю I половину I тысячелетия. Между тем абсолютная датировка памятников урартского периода устанавливается довольно прочно наличием урарто-ассирийских эталонов в комплексах погребальных инвентарей неурартской части населения, наличием большого количества клинообразных надписей на урартских памятниках VIII—VII вв., аналогиями местных памятников с древностями Кармир-блур, со скифскими комплексами северного Кавказа и Приднепровья. При этом четких хронологических признаков не имеют памятники первой половины IX в. (часть погребений «Ред-

кипа Лагеря», Норатуса и пр.), которые, однако, прочно увязываются с раннеурартскими комплексами по целому ряду ответственных признаков. Памятники второй половины IX и VIII в., образующие одну хронологическую группу, датируются на основе присутствия в них тех типов предметов вооружения (акинаки, мечи, стрелы, булавы и пр.) и конского убора (удила, бляхи, колокольчики и пр.), которые были широко распространены в Ассирии во времена Ашшурнасирапала (884—858), Салманасара (858—848?), Саргона и в Армении при Урартских царях—Менуа (810—786), Аргишти I и Сардури II.

Также прочно устанавливается абсолютная датировка погребальных комплексов VII—VI вв. до н. э., которые повторяют типы орудий труда, предметов вооружения, снаряжения, украшения, известные из раскопок урартского города Тейшебаини, существовавшего в VII—VI вв. до н. э., согласно сведениям огромного количества клинообразных надписей. Довольно твердые даты названной группы памятников подтверждаются аналогиями многочисленных предметов в скифских комплексах мельгунского клада, Келермеса, Смелы, Шандры, наличием группы предметов поздней Кобани (VII—VI вв.), данными богатого саккызского клада и широким распространением на территории Кавказа, Передней и Малой Азии, так называемых скифских наконечников стрел, которые были обнаружены у стен разгромленных

древневосточных городов (конец VII—нач. VI вв. до н. э.).

Выделенные на основе широких параллелей хронологические группы памятников урартского периода разделяются четко также по составу керамических комплексов, которые подвергнуты детальному анализу в соответствующих главах предлагаемого исследования.

Таким образом, археологические памятники урартского периода образуют две большие хронологические группы. Первая из них датируется IX—VIII вв. до н. э. и разделяется, в свою очередь, на две подгруппы, одна из которых относится к I половине IX в. и выявляет черты культуры позднебронзового III периода, другая—занимает промежуток времени от II половины или конца IX в. до конца VIII в. Эта группа памятников характеризует этап перехода к широкому освоению железа.

Во вторую группу входят памятники VII—VI вв. до н. э., которые характеризуют культуру эпохи широкого освоения железа.

Отдельную и чрезвычайно богатую группу образуют собственно урартские памятники, которые в восточных частях Армении датируются VIII—VI вв. до н. э. (табл. XXXVI).

Этими памятниками завершается этап развития древневосточной культуры Армении и начинается время установления армянской культуры, которая продолжает развиваться и в наши дни.

ПРИЛОЖЕНИЕ

СПИСОК РИСУНКОВ

1. Литейная форма. Шенгавит.
- 2а. Металлический топорик, Ленинакан; б. каменный топорик, сел. Кети.
3. Литейная форма из глины. Гарни.
4. Предметы вооружения. а. Ленинакан; б. Севан; в. Кировакан.
- 5а. Медный клевец. Ленинакан.
- 5б. Медный клевец. Алаверди.
6. Характерные образцы керамики Эларского могильника.
7. Кинжальные клинки. Могильник Элара.
8. Металлические вещи. а. Эчмиадзин; б. и в. Элар.
9. Трубочатообушные топоры. а. Из погр. «Джодж Колон»; б. Из Ленинакана.
10. Сосуд из погр. № 1. Арагац.
11. Горшочки из погр. № 1. Арагац.
12. Кувшины из погр. № 1. Арагац.
13. Чаша из погр. № 1. Арагац.
14. Красноангобированная чаша. Погр. № 1. Арагац.
15. Сосуды из погр. № 2. Тазакенд.
16. Сосуд из погр. № 13. Тазакенд (раскопки Реслера).
17. Сосуды из разных погр. Тазакенда (работы Реслера, Чарковского, Захарянца).
18. Сосуды Эларского могильника.
19. Сосуды с полихромной росписью. Погр. Нор-Баязета.
20. Образцы расписной керамики и предметов вооружения. Могильник Кизил-Ванка (раскопки Федорова).
- 20а. Предметы из погр. Кизил-Ванка (раскопки Федорова).
21. Керамика погребения СеванГЭС (по А. О. Мнацаканяну).
22. Образцы белоинкрустированной керамики. Погр. Нор-Баязета (1956).
23. Расписная керамика погр. № 6. Лчашен.
24. Кухонная керамика погр. № 6. Лчашен.
25. Новые типы сосудов погр. № 6. Лчашен.
26. Секиры, найденные в Шамшадинском районе.
27. Топорик Ленинаканского музея.
28. Наконечник копья. Кироваканский курган.
29. Асимметричная секира. Кироваканский курган.
30. Кинжальные клинки. Кироваканский курган.
31. Орудия труда. Кироваканский курган.
32. Сосуды из серебра и золота. Кироваканский курган.
33. Инвентарь погр. № 1. Эчмиадзин.
34. Инвентарь погр. № 5. Эчмиадзин.
35. Бронзовые рапиры. а. Из качагандского кургана; б. Из ДзораГЭСа; в. Из Грузии.
36. Миниатюрная секира Иджевана.
37. Предметы вооружения. Могильник Кеопри-Кеойа.
38. Вещи из погр. № 3. Тазакенд.
39. Вещи из погр. № 6. Тазакенд.
40. Вещи из погр. № 7. Тазакенд.
41. Образцы керамики из погребений Тазакенда.
42. Вещи из разрушенного погребения Гехарот.
43. Украшения из погр. № 1. Гехарот (1956).
44. Керамика нижнего горизонта кромлеха № 2. Гехарот (раскопки Мартиросяна, 1956).
45. Керамика погр. № 3. Гехарот.
46. Сосуд с изображением колесницы. Дилижан.
47. Металлические изделия погр. № 3. Артик (по Т. С. Хачатрянцу).
48. Инвентарь погр. № 6. Головино.
49. Коллекция бронз из Ленинакана.
50. Колхидо-кобанские топоры, найденные в Армении.
51. Керамика Ленинаканского могильника.
52. Предметы вооружения и орудия труда Хаштаракского погребения.
53. Орудия труда Такийского могильника.
54. Предметы вооружения Такийского могильника.
55. Предметы украшения Такийского могильника.
56. Миниатюрные сосудики Такийского могильника.
57. Фрагменты поясов погребений Ахпата (1—2).
58. Культовый горшок и бронзовый пояс. Санаин.
59. Бронзовые предметы из погр. Евклу; 3—15—коллекция Кироваканского музея.
60. Керамика погр. у пос. Давид-бек.
61. Керамика погребения Лцена.
62. Металлические изделия погр. Лцена.

63. Кинжалы с рамочной рукоятью из погребений Нор-Баязета (1), Нижнего-Адиамана (2), Хртаноца (3) и курганов Русского Талыша (4—6).
64. Инвентарь «княжеской» могилы Нижнего Адиамана.
65. Бронзовый пояс из Степанавана.
66. Доурартские жилища II комплекса. План.
67. Бронзовое копьё. Грунтовое погребение западного квартала Тейшебани.
68. Раскоп № 3. Вертикальный разрез.
69. Образцы древней керамики доурартского поселения.
70. Фрагменты грубоорнаментированной керамики «ворнакского» возраста.
71. Сосуд и глиняное колесо из пом. № 5.
72. 1, 2—фрагменты горшков с бычьими головками (раскоп № 3); 3—горшочек из пом. № 6.
73. Характерные типы сосудов из раск. № 2—3.
74. Идолы из поселений эпохи бронзы.
75. Каменные формы для отливки бронзовых изделий.
76. Инвентарь кромлеха № 9. Норатус.
77. Металлические предметы «Редкина Лагеря».
78. Глиняные сосуды погребения «Редкина Лагеря».
79. Металлические стрелы Кармир-блур и коллекция Кировакана.
- 79а. Погребение № 2. Макарашен.
80. Инвентарь погр. № 3. Макарашен.
81. Инвентарь кромлеха № 10. Норатус.
82. Инвентарь погр. № 5. Норатус.
83. Железные и бронзовые изделия из погр. Лениканского района.
84. Предметы конского убора из разрушенного погребения Макарашена.
85. Бронзовый пояс и деталь его из Кироваканского погребения.
86. Кинжалы, мечи и булава из Армении и Передней Азии.
87. Деталь ассирийского рельефа и удила из погр. Астхадзора.
88. Конские удила из Армении и Передней Азии.
89. Кинжалы из Армении и способ их ношения на ассирийском рельефе.
90. Цитадель Арагаца. Реставрация (по К. Л. Оганяну).
91. Храм бога Халди. Реставрация.
92. Серебряный медальон Кармир-блур.
93. Инвентарь II погр. могильника Эребуни.
94. Урартский город Тейшебани. Общий план.
95. Предметы разного назначения из цитадели Тейшебани.
96. Участок IV квартала Тейшебани (реставрация арх. Ш. Азатяна).
97. Помещение. IV квартал. Реставрация Ш. Азатяна.
98. Большое здание юго-западного квартала.
99. Фасад и система перекрытия большого здания. (Реставрация Ш. Азатяна).
100. Фасад трехэтажного дома. Ван.
101. Крупные сосуды из цитадели Тейшебани и фрагменты их из жилых кварталов.
102. Краснолощенная урартская керамика из цитадели и жилищ Тейшебани.
103. Кубок из малого дома (ю-з квартал).
104. Малый дом. Юго-западный квартал.
105. Железные изделия и бронзовые обкладки. Могильник уш. Хртаноц.
106. Предметы украшения. Могильник уш. Хртаноц.
107. Бронзовые изделия, бусы из камня, пасты и стекла. Могильник уш. Хртаноц.
108. Предметы украшения из бронзы. Могильник уш. Хртаноц.
109. Изделия кобанского типа из могильников Армении.
110. Железные и бронзовые изделия погр. № 8. Леникан.

СПИСОК ТАБЛИЦ

- I. Характерная керамика Кироваканского кургана.
- II. Сосуды погр. № 1. Эчмиадзин.
- III. 1—3—керамика из кургана Карской обл. (раскопки Реслера); 4, 5—аналогичная керамика Исторического музея (Москва) из Грузии.
- IV. Инвентарь погребения Норатуса.
- V. Двухцветно инкрустированная керамика Лчашена.
- VI. Инвентарь погр. № 2. Зейва.
- VII. Керамика погр. № 1. Гехарот (раскопки Мартиросяна).
- VIII. Инвентарь лчашенских гробниц № 1—2.
- IX. Орудия труда, предметы вооружения и украшения (курганы № 1—2). Лчашен.
- X. Коллекция художественных бронз из сел. Ацарат, Нор-Баязетского района.
- XI. Инвентарь погр. № 16. Ворнак.
- XII. Металлические предметы ахталинского клада.
- XIII. Инвентарь двух погребений могильника «Димац».
- XIV. Часть изделий богатого погребения Толорса.
- XV. Керамика Каджаранского погребения.
- XVI. Инвентарь Вардакарского погребения.
- XVII. Части каменных идолов доурартского поселения.
- XVIII. Каменные орудия нижнего слоя. Раскоп № 3.
- XIX. Глиняные орудия литейщика и железная болванка.
- XX. Инвентарь погр. № 1. Норатус.
- XXI. Предметы украшения, вооружения и конского убора. Погребение Кировакана.
- XXII. Керамика погребения Кировакана.
- XXIII. Урартская и местная керамика из погребения Еревана.
- XXIV. Художественные изделия из бронзы. Могильник Эребуни.
- XXV. Обломки бронзового пояса. Погр. № 2. Эребуни.
- XXVI. Обломки бронзового пояса. Погр. № 1. Эребуни.
- XXVII. Обломки бронзового пояса. Погр. № 1. Эребуни.
- XXVIII. Орнаментированная керамика. Могильник уш. Хртаноц.
- XXIX. Керамика погребения № 1. Леникан.
- XXX. Инвентарь позднего погребения Макарашена.
- XXXI. Погребение Макарашена.
- XXXII. Инвентарь погребения Куртана.
- XXXIII. Продукция ремесла эпохи ранней бронзы.
- XXXIV. Памятники материального производства этапа средней бронзы.
- XXXV. Ремесленная продукция эпохи поздней бронзы.
- XXXVI. Памятники материального производства железного века.

ОБЪЯСНЕНИЕ К СВОДНЫМ ТАБЛИЦАМ

Табл. XXXIII. Памятники эпохи ранней бронзы.
I период: I, 1—III, 1—4 Шенгавит; II, 2, IV, 1—6 Гарни; V, 1—3 Караз; V, 4 Дандар-тепе; VI, 1 Кетти; VI, 2—4 Леникан; VI, 5 Алаверди; VI, 6 Кировакан; VI, 7 район оз. Севан.

II период: VII, 1—2 топор Эчмиадзинского музея; VII, 3—4—VIII, 1—4, IX, 1—2 Элар; X, 1—4 Арагац; XI, 1 Адиаман; XI, 2 Леникан.
Табл. XXXIV. Памятники эпохи средней бронзы и переходного этапа.

I период: I, 1—5 Тазакенд; II, 1—3 Элар; III, 1—2 Нор-Баязет; IV, 1—16 Кизил-Банк.

II период: V, 1—6 Лчашен; VI, 1—3 СеванГЭС; VII, 1 Ленинакан; VII, 2 Шамшадин; VII, 3 Иджеван.

III период: VIII, 1—3 Малый Паргет; VIII, 4 Грузия; IX, 1—3 Кировакан; IX, 4—7 Эчмиадзин; X, 1—7 Кировакан; X, 8—10 Эчмиадзин.

Переходный период: XI, 1—7 Лчашен; XII, 1—4 Норатус; XIII, 1 Качаган; XIII, 2 ДзораГЭС; XIII, 3—6 Кеопри-Кеой; XIII, 7 Норатус.

Табл. XXXV. Памятники эпохи поздней бронзы и начальных этапов освоения железа.

I период: I, 1—14 Лчашен; II, 1—9 Гехарот; III, 1—4, 9—10 Тазакенд; III, 5—8 Артик; IV, 1—8 Зейва.

II период: V, 1, 4—6, 8—9 Головино; V, 2—3, 7 Хртаноц; VI, 1—5 Ворнак; VI, 6—9 Дилижан; VI, 10 Хаштарак; VI, 11 Ленинакан; VI, 12 Паракар; VII, 1—8 Ленинакан; VIII, 1—8 Ленинакан; VIII, 1—7 Ахтала.

III период: IX, 1—6 Кировакан; IX, 7—8 Лцен; IX, 9 Нор-Баязет; X, 1—6 Толорс; X, 8—9 Такна; X, 7, 10—11 Вардакар; XI, 1, 3—4 Лцен; XI, 2 Кировакан; XI, 4 Каджаран; XI, 5 Ленинакан; XI, 6 Вардакар; XI, 7 Толорс; XII, 1 Вардакар; XII, 2 Такна; XII, 3 Лцен; XII, 4 Тайчарух; XII, 5 Кот; XII, 6 Такна.

Табл. XXXVI. Памятники железного века.

I период: III, 1—4 «Редкин Лагерь»; III, 5—6, 11—14 Норатус; III, 7—10, 16—17, 20 Макарашен; III, 8, 22 Джархеч; III, 15, 21 Кировакан; III, 23 Астхадзор; III, 24, 30 Кармир-блур; III, 25 Степанаван; III, 26—28 Лалвар; III, 29 Эчмиадзин; IV, 1—9 Редкин Лагерь; IV, 10—12 Норатус; IV, 13—16 Макарашен; IV, 17—20 Кировакан.

II период: I, 1—7 Хртаноц; I, 8 Макарашен; I, 9—12 Куртан; I, 13 Тазагюх, I, 14 без номера; I, 15—16 Лалвар; II, 1—7 Хртаноц; II, 8—10 Ленинакан; II, 13—19 Макарашен; II, 16 Иджеван.

ТАБЛИЦЫ

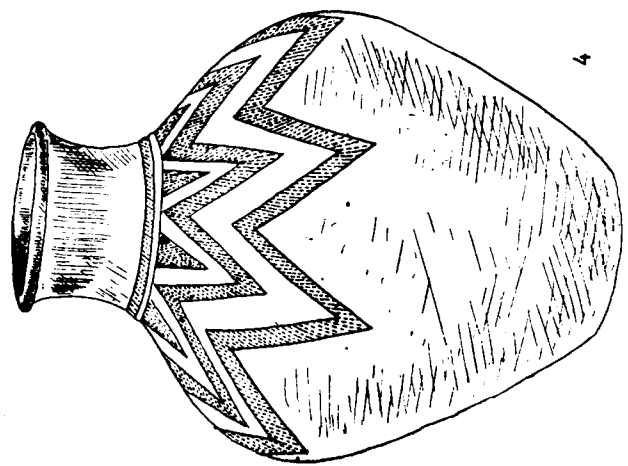

4

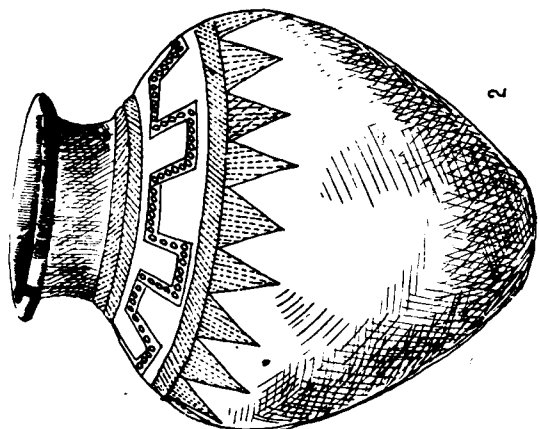

2

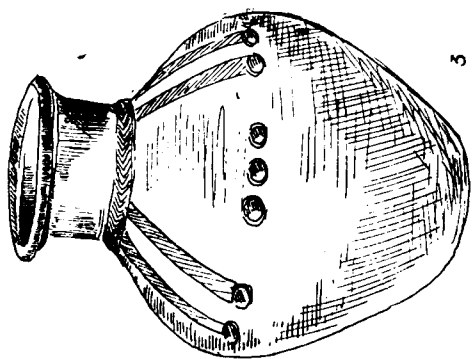

3

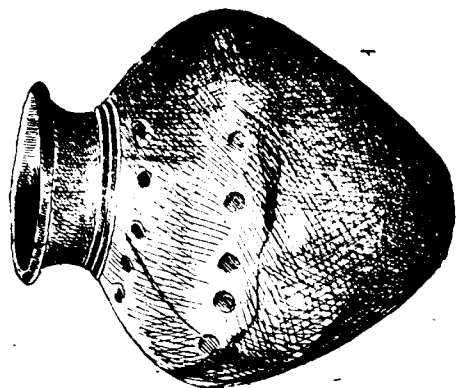

1

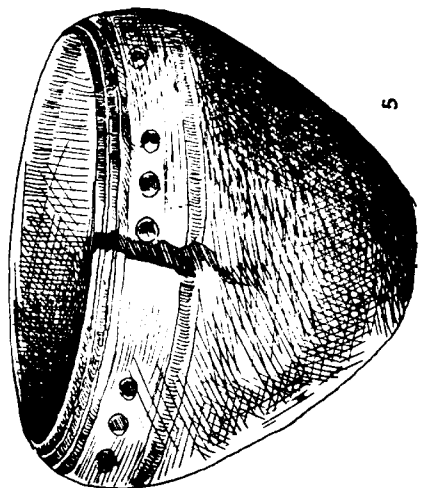

5

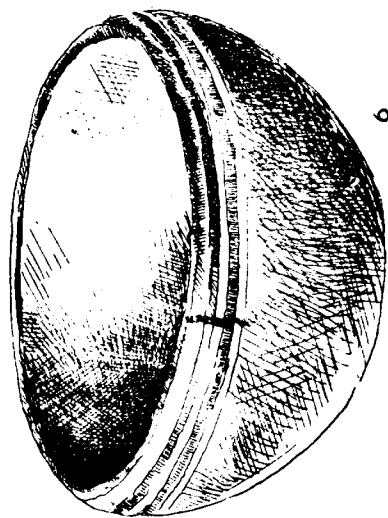

6

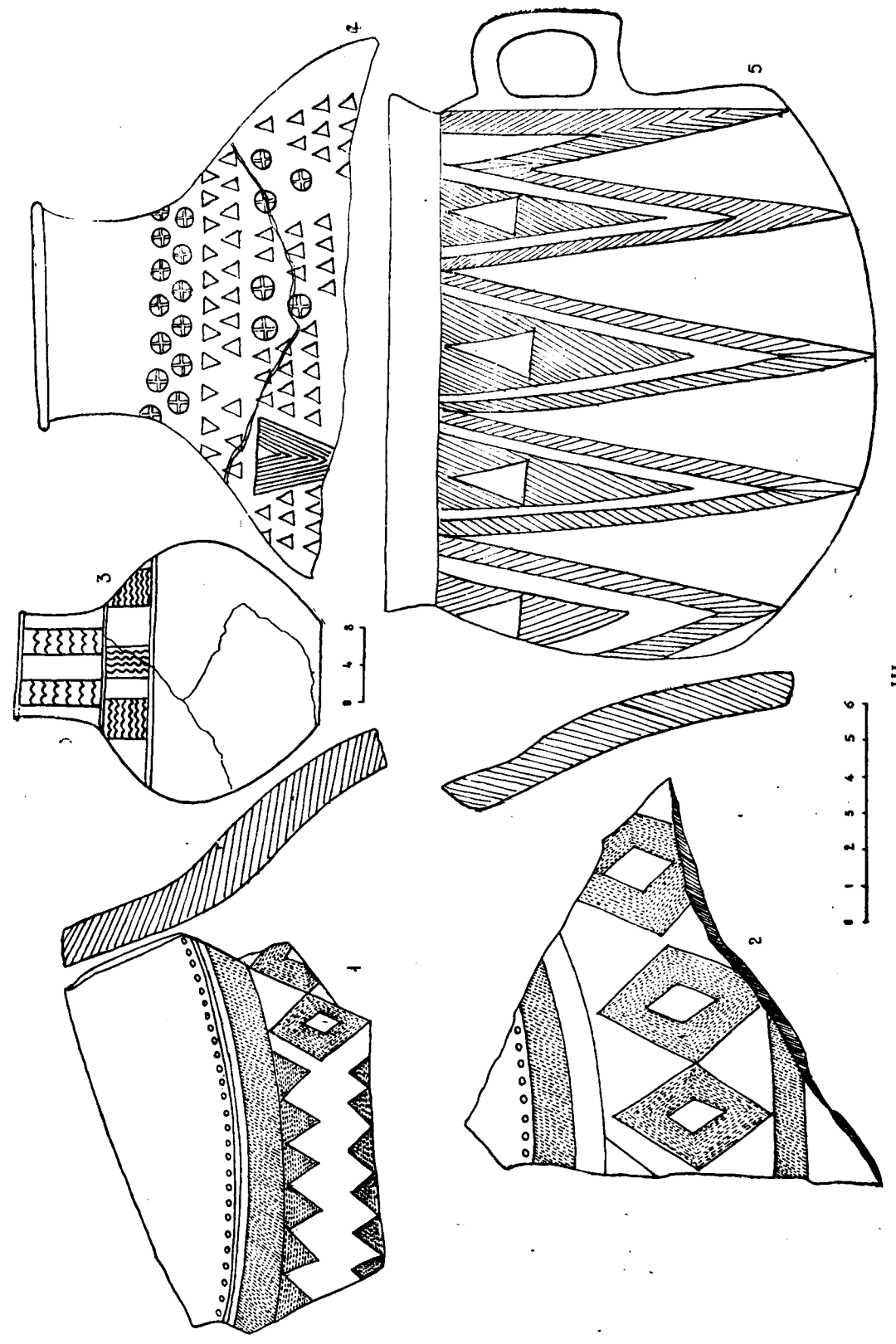
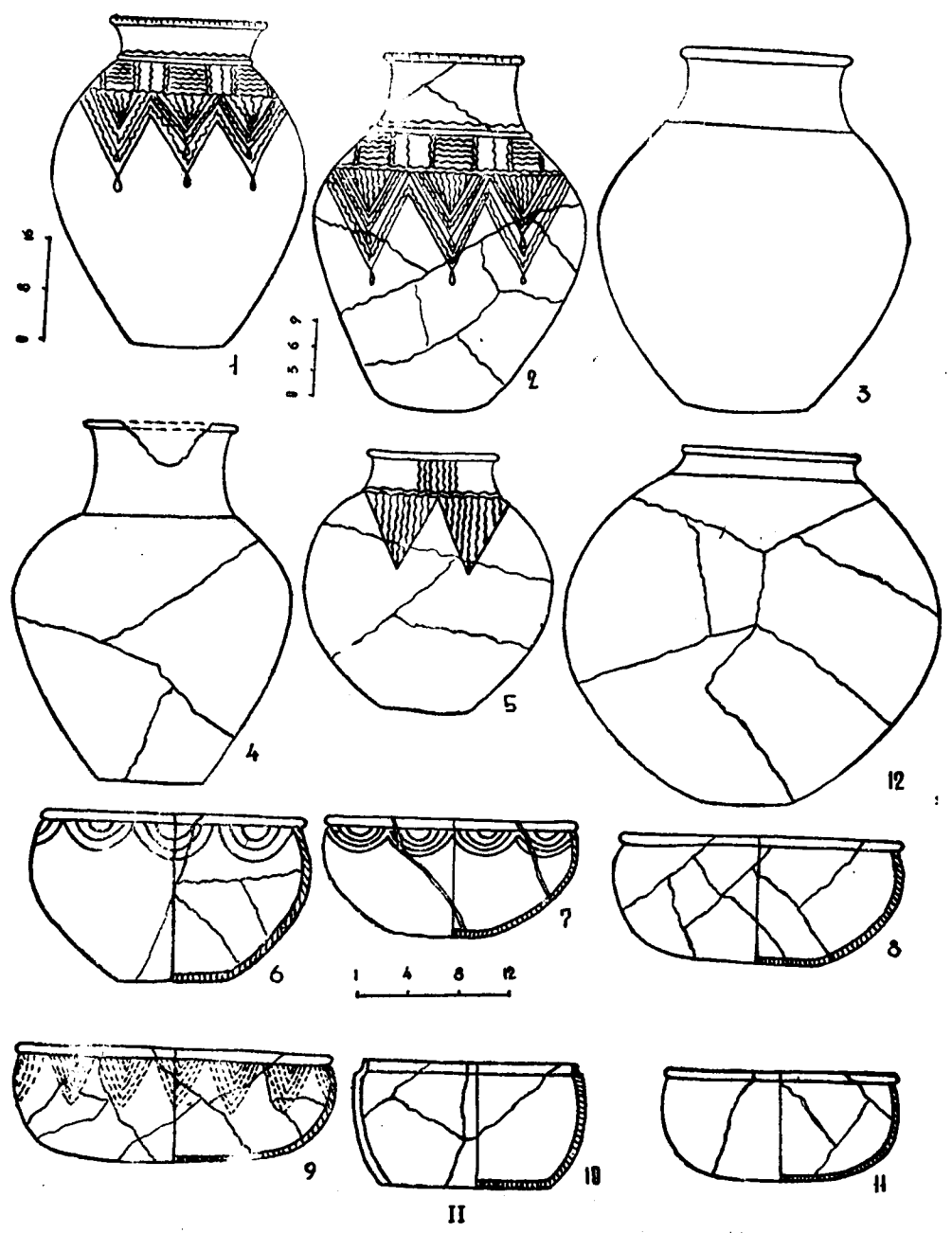

III

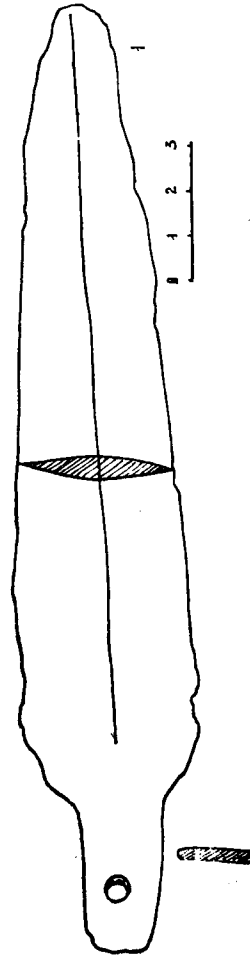
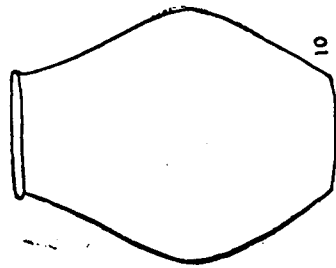
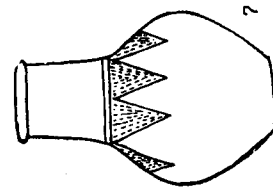
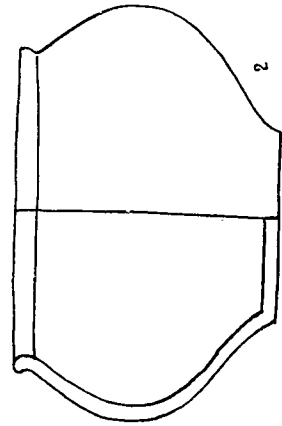
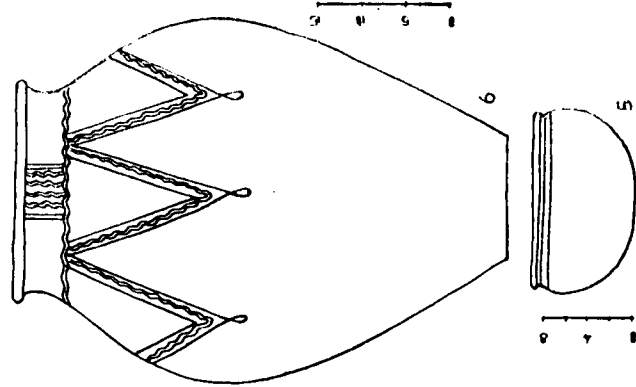
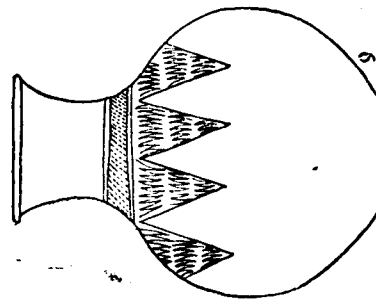
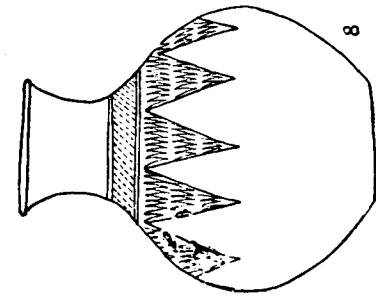
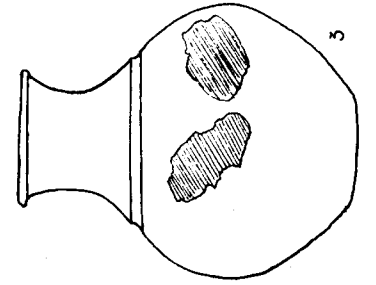
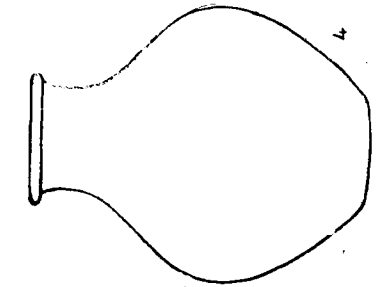

IV

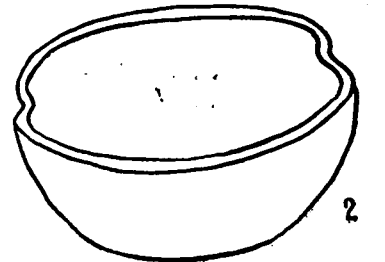
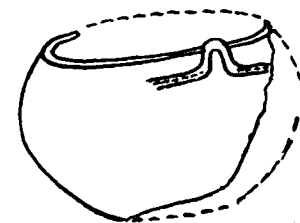
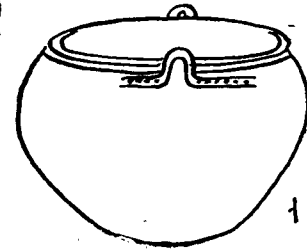
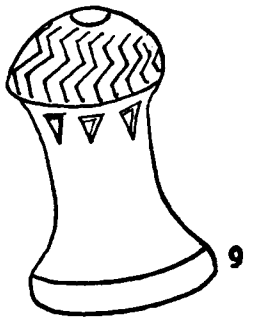
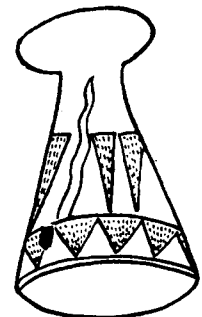
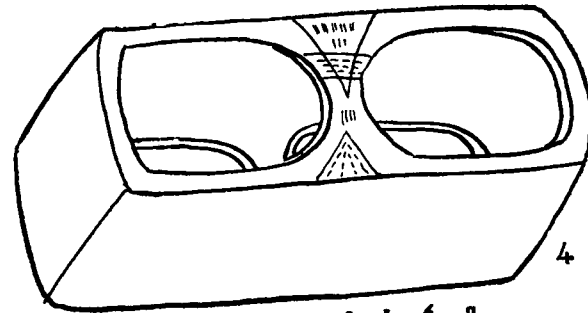
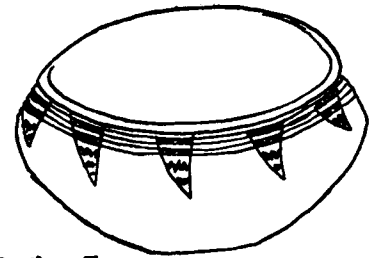
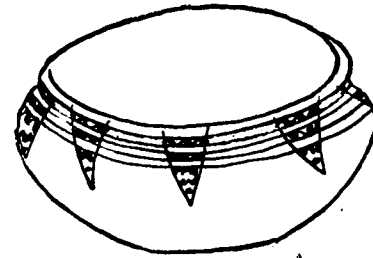
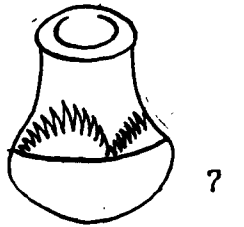
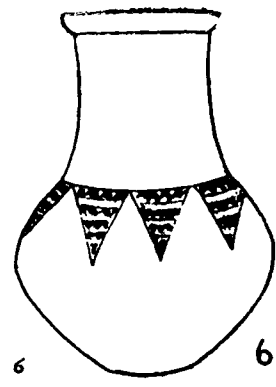
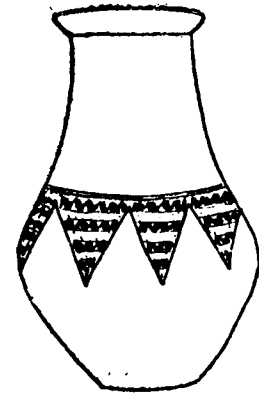

0 4 8 12 16

0 2 4 6 8

V

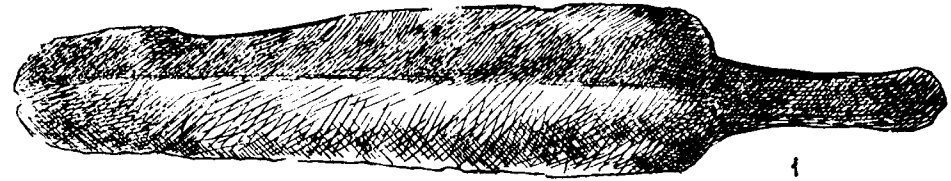

0 1 2

1

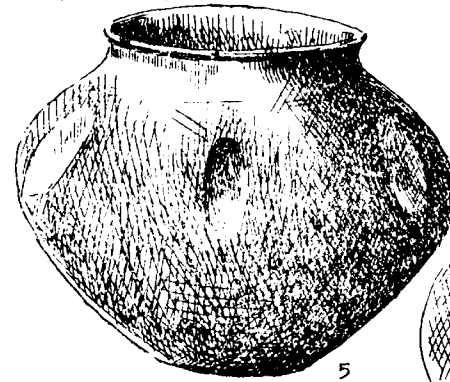

0 2 4

5

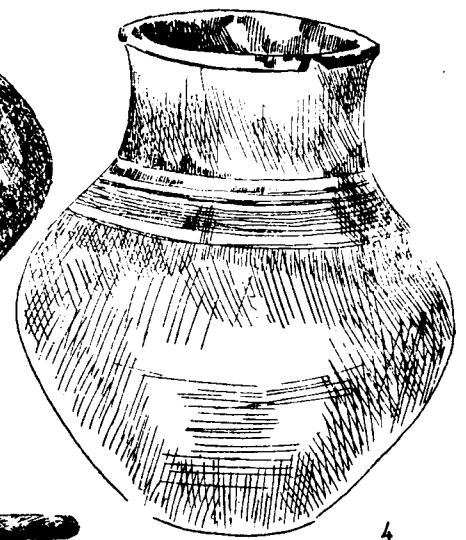

0 2 4

4

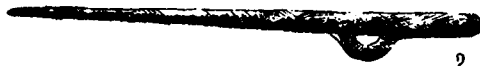

2

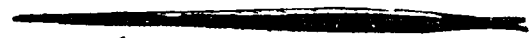

0 1 2

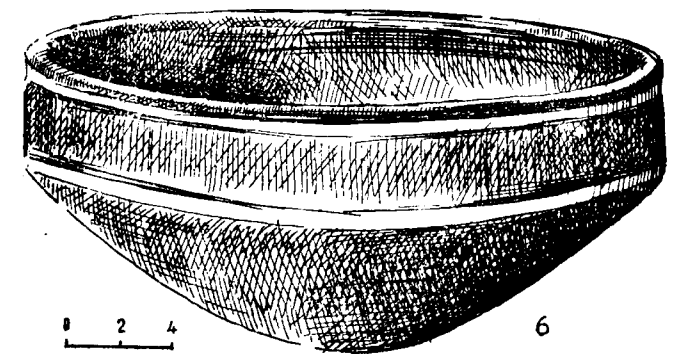

0 2 4

6

VI

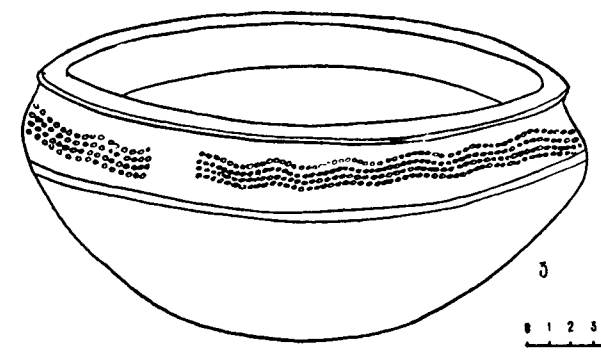

3

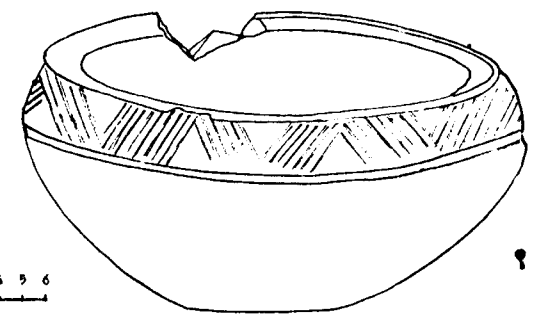

9

0 1 2 3 4 5 6

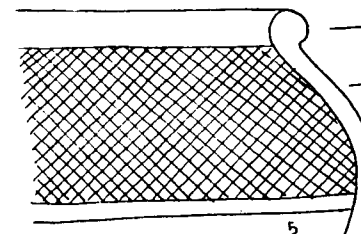

5

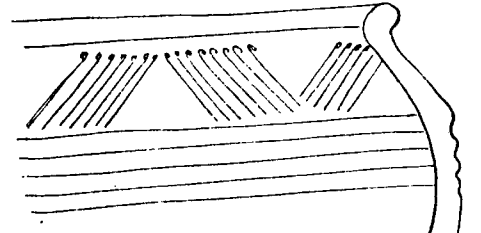

4

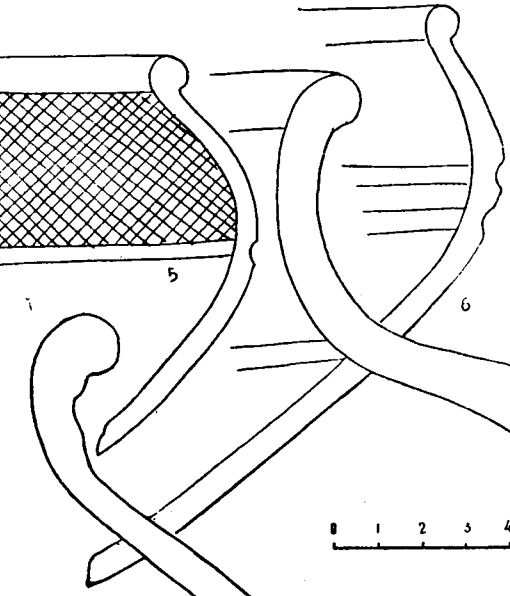

6

0 1 2 3 4



1

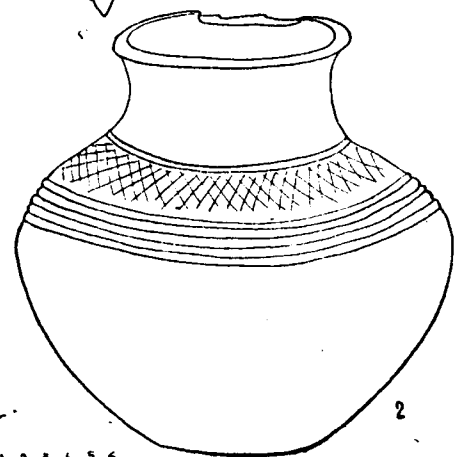

2

0 1 2 3 4 5 6

VII

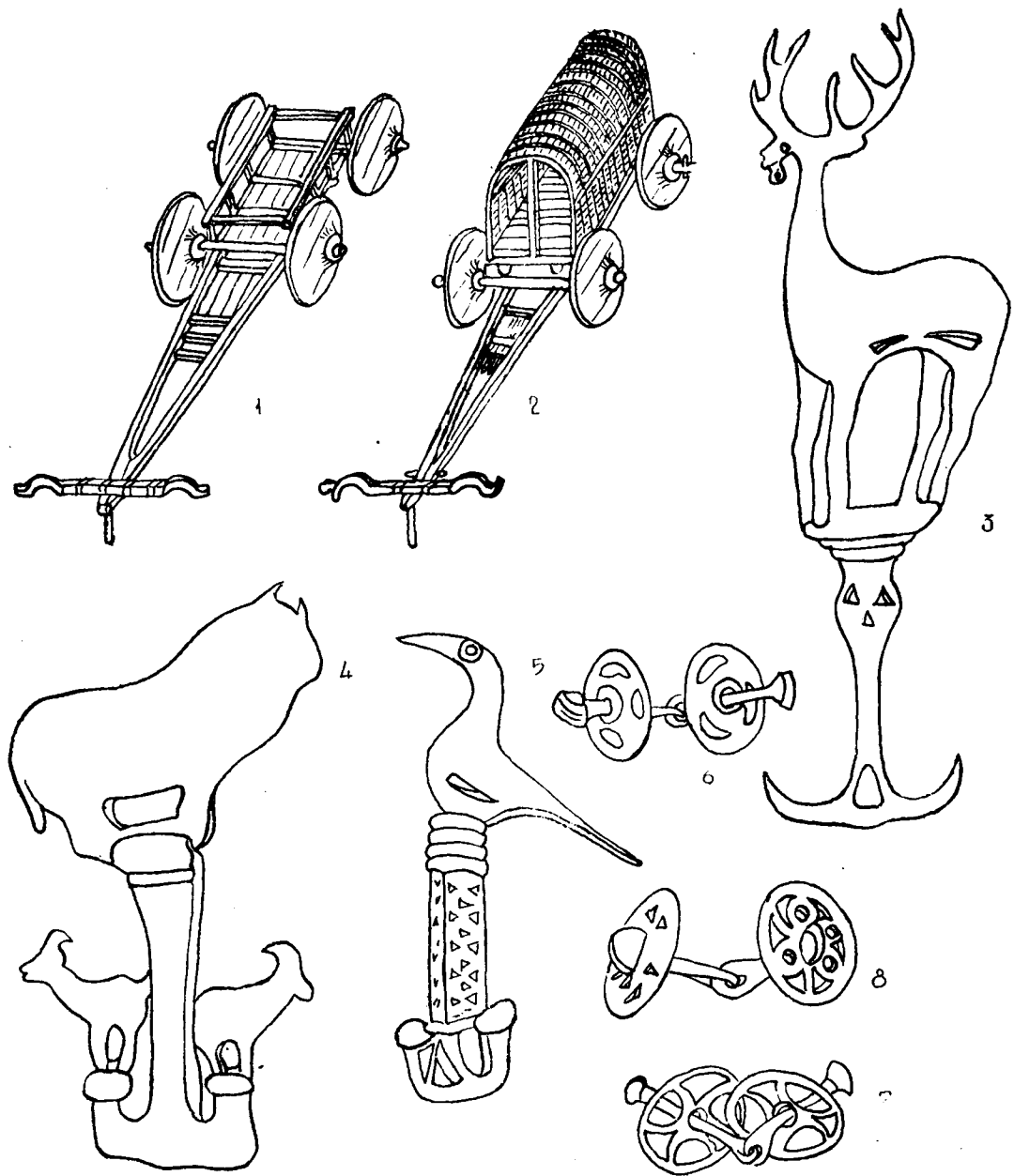

VIII

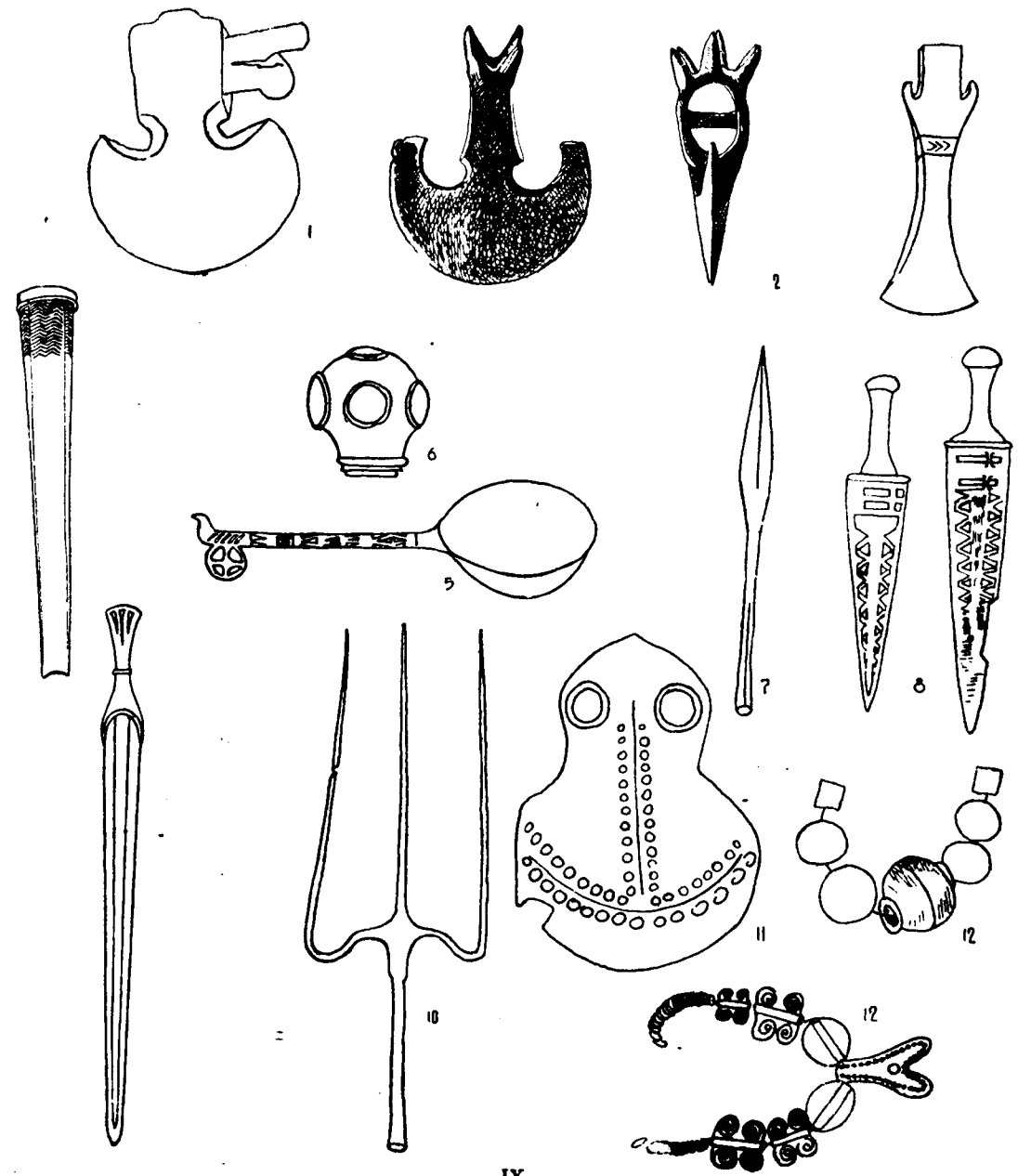

IX

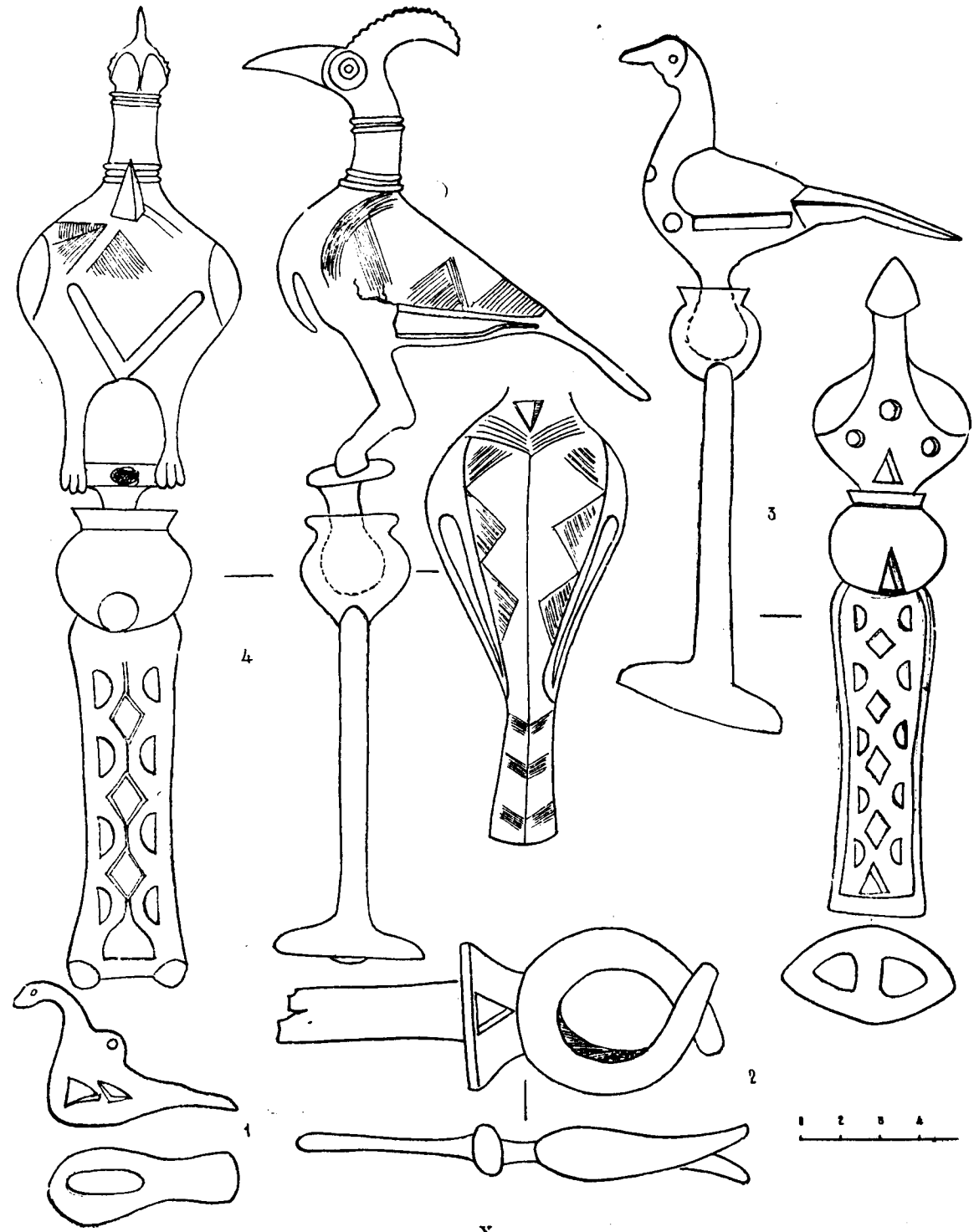

X

XI

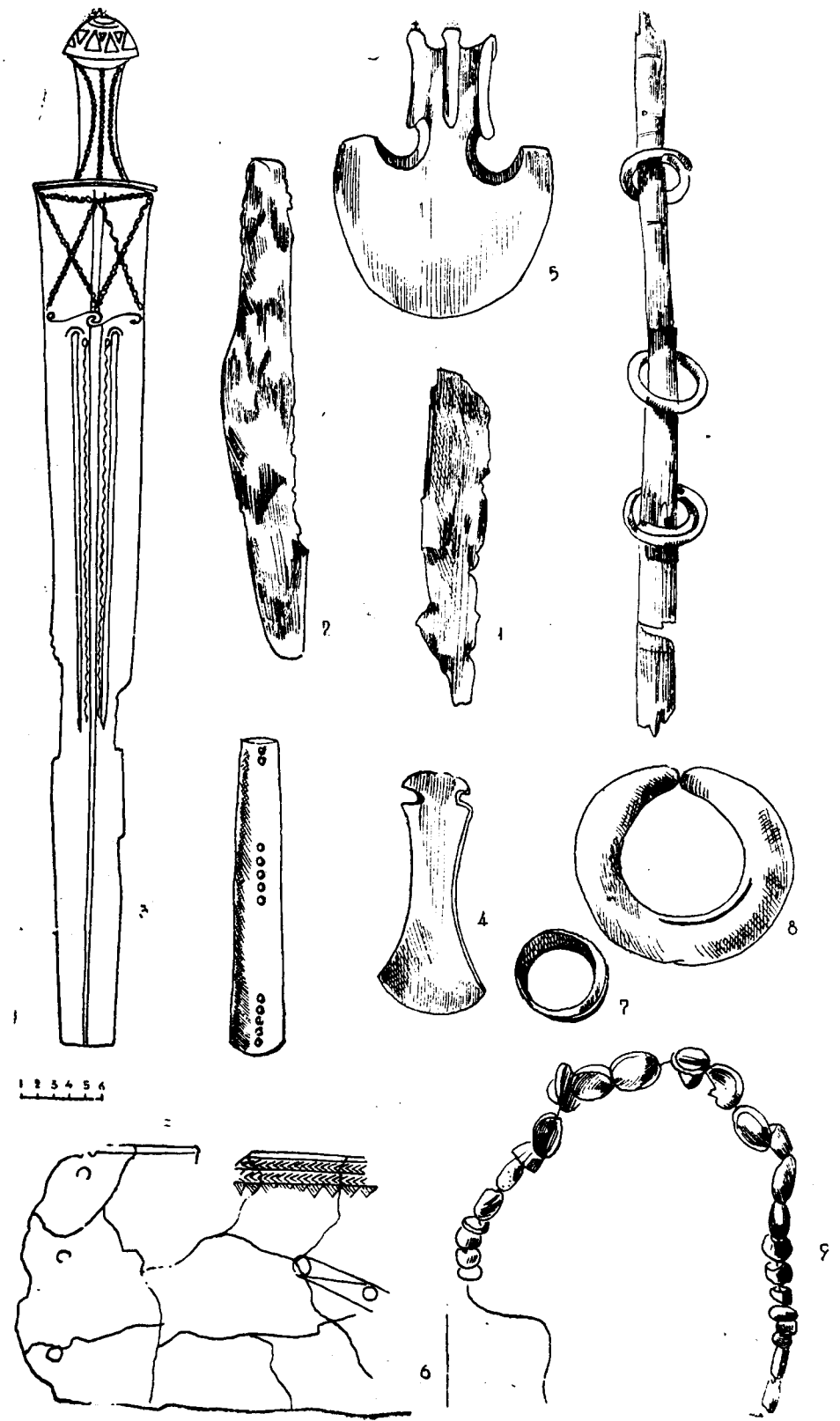

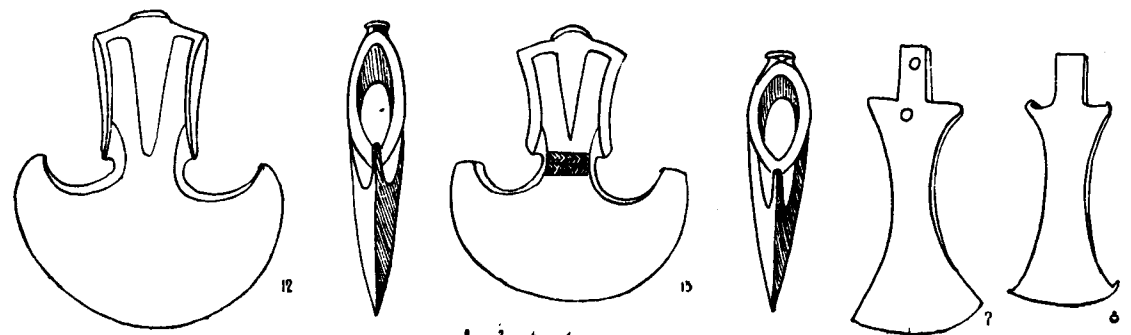
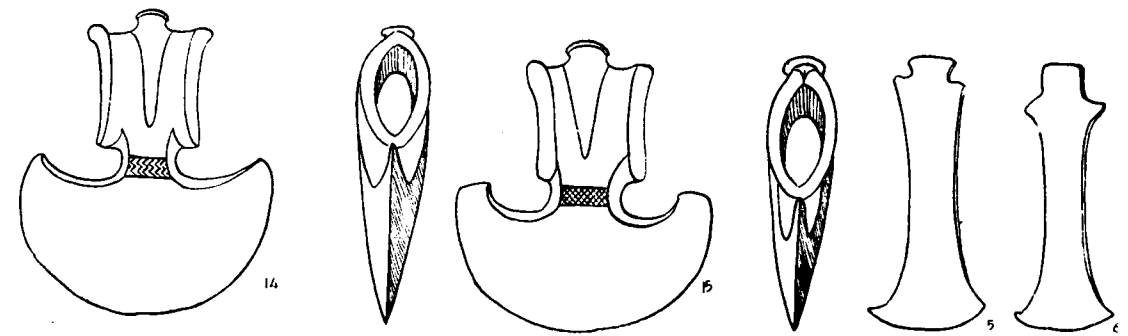
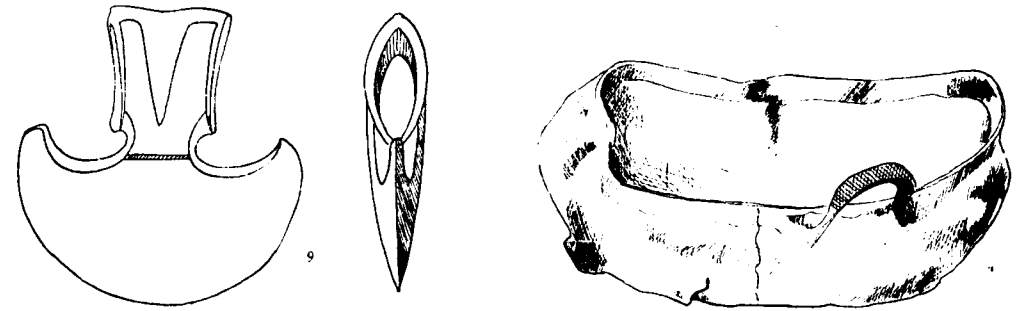
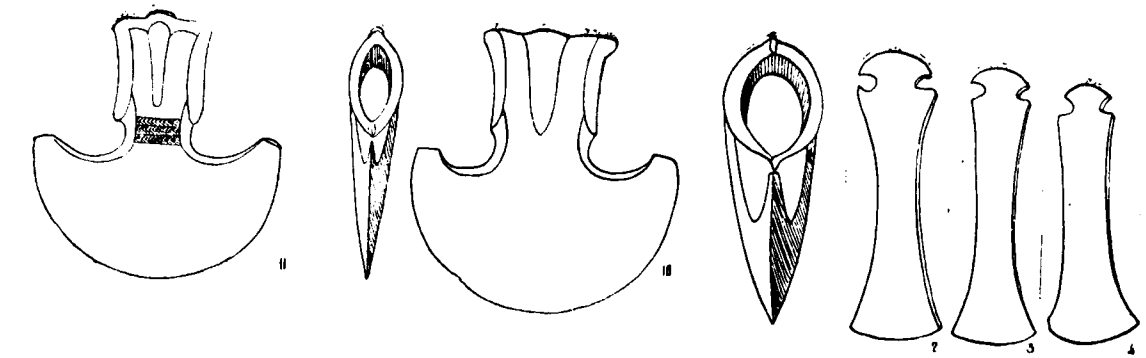

0 1 2 3 4
XII

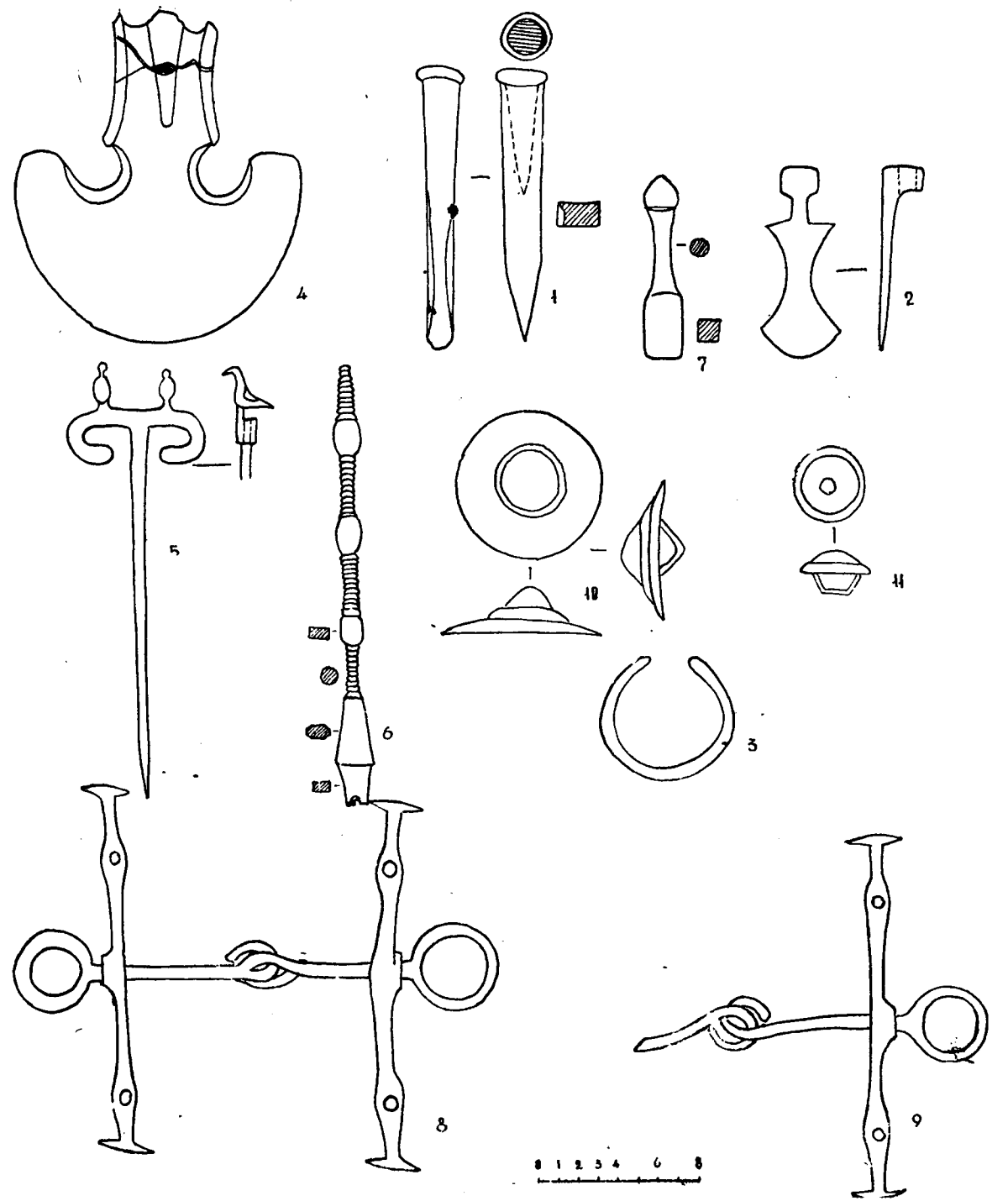

0 1 2 3 4 5 6 7 8

XIII

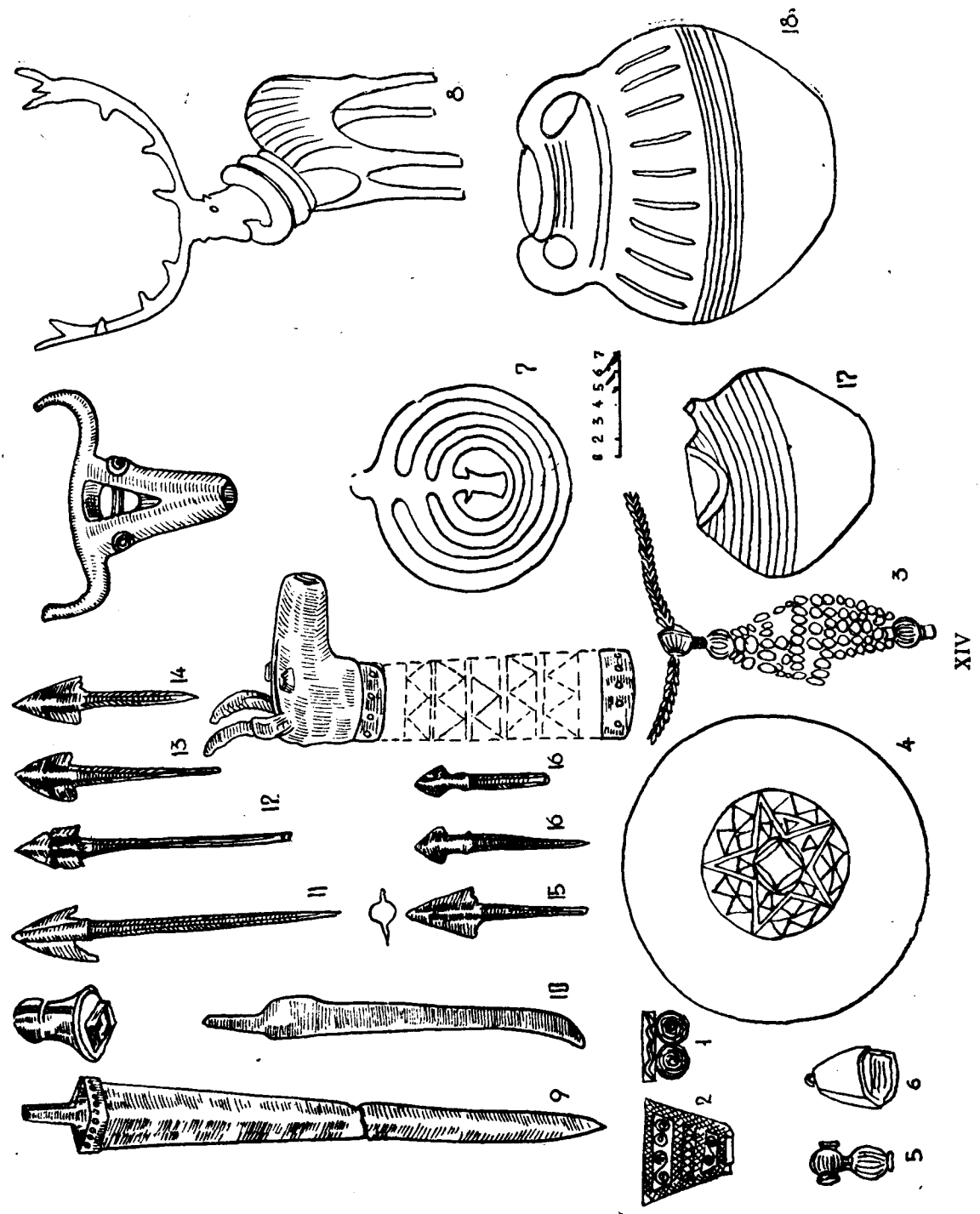

XIV

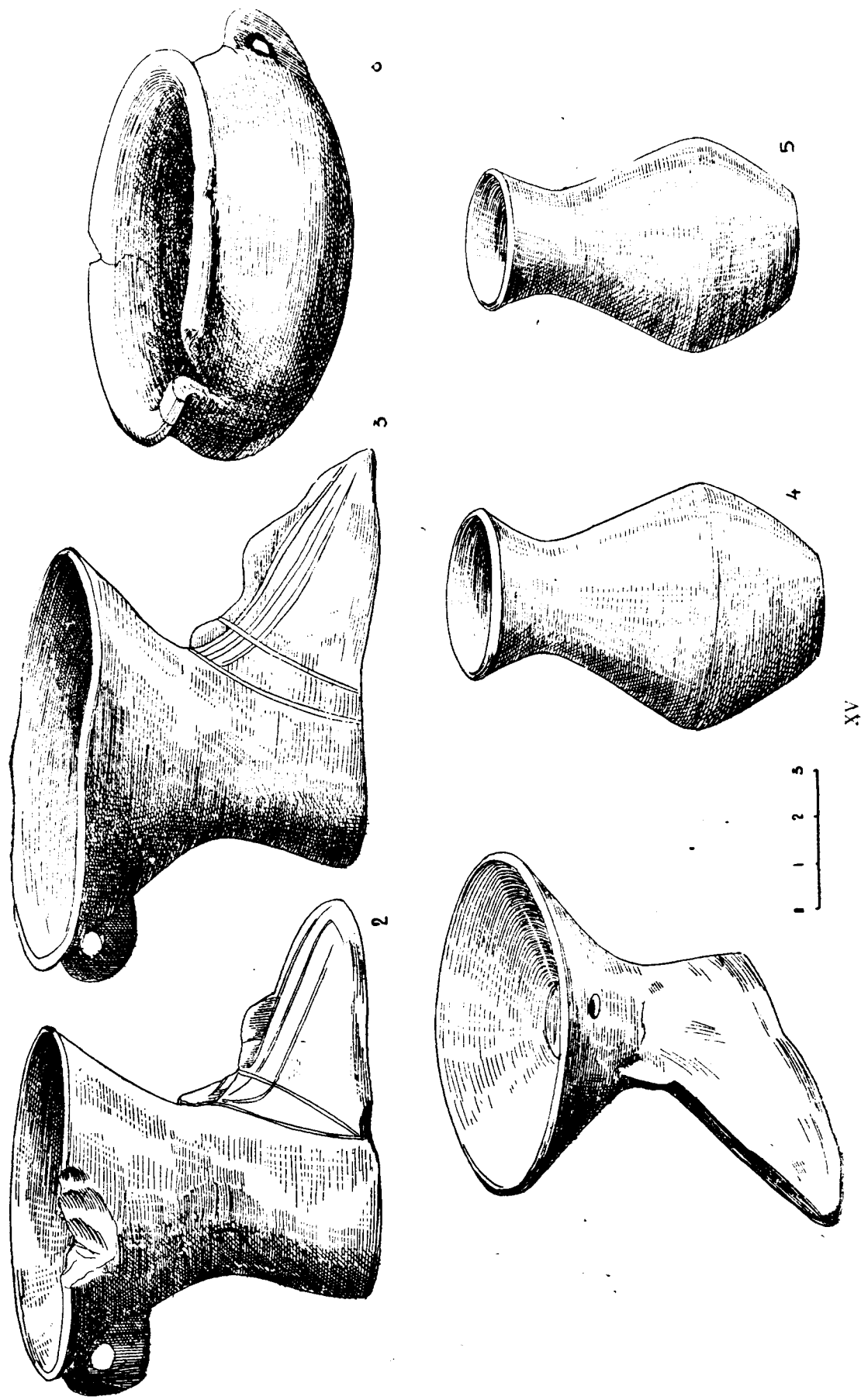

XV

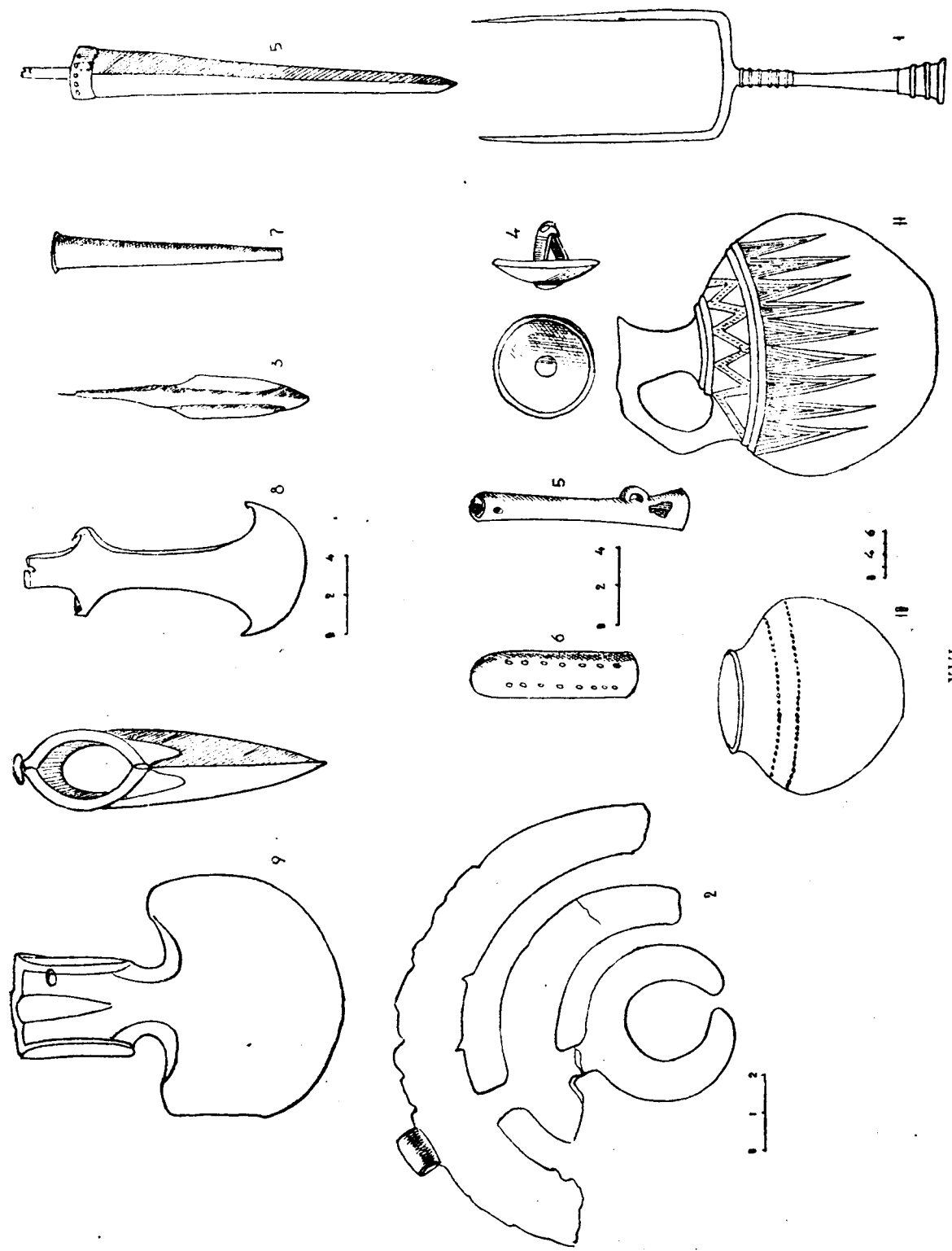

XVI

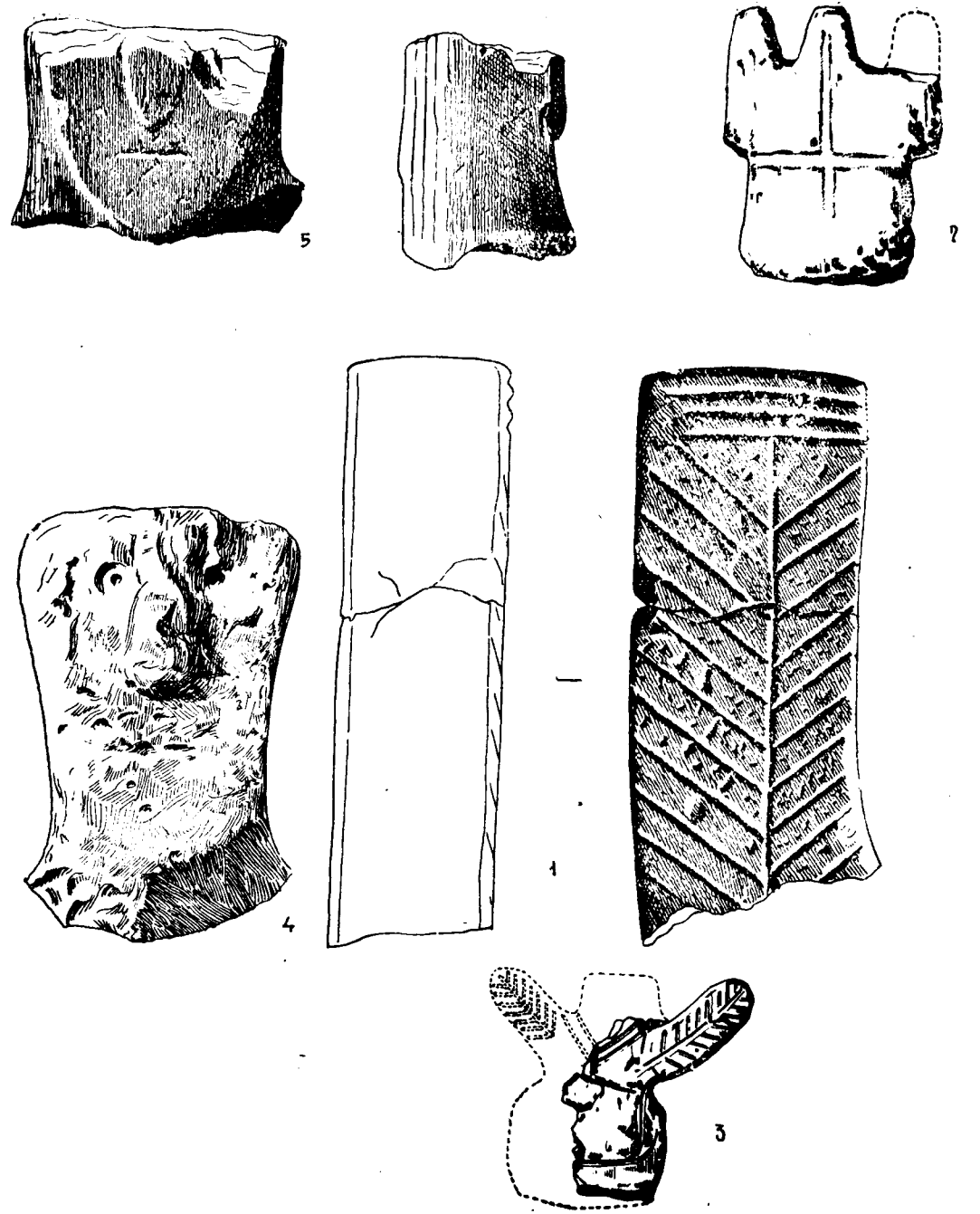

XVII

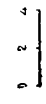
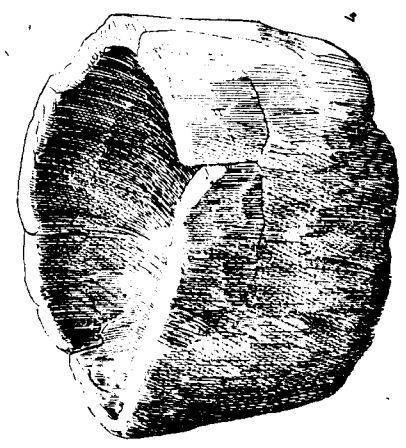
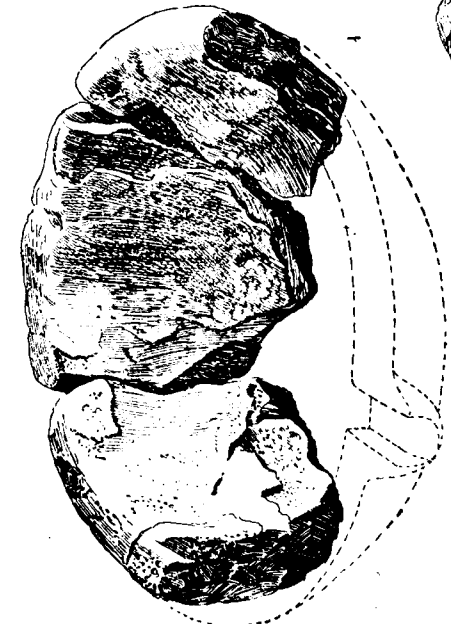
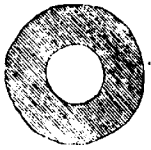
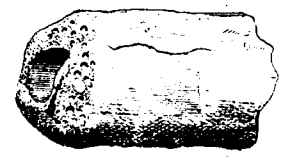
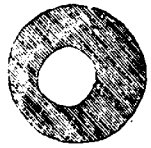
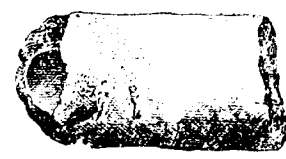
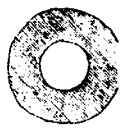
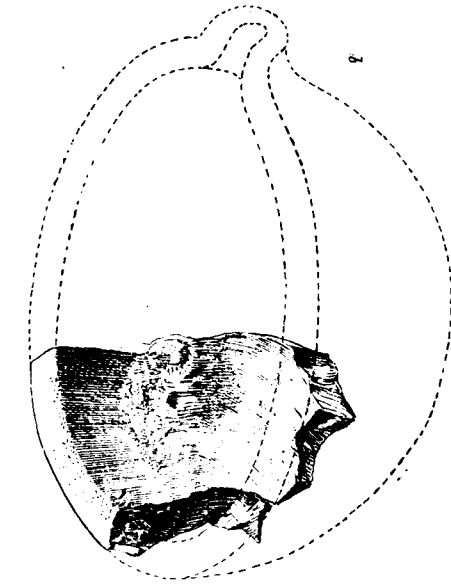
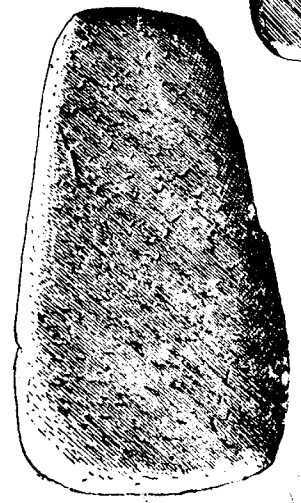
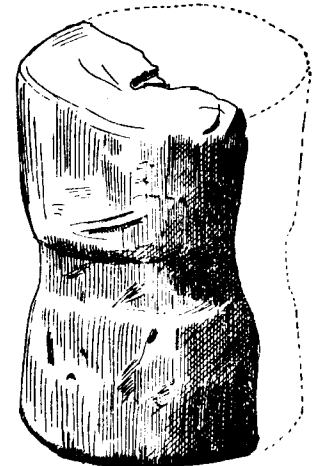
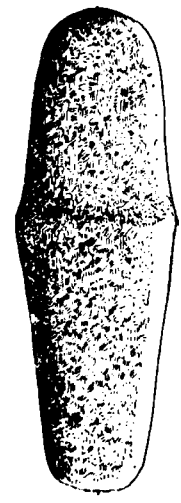
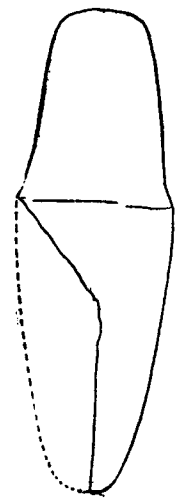
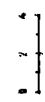
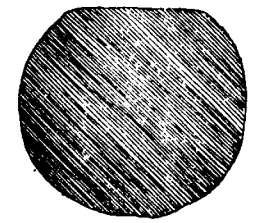
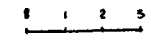
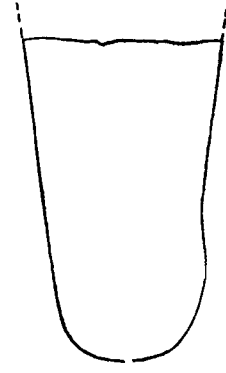
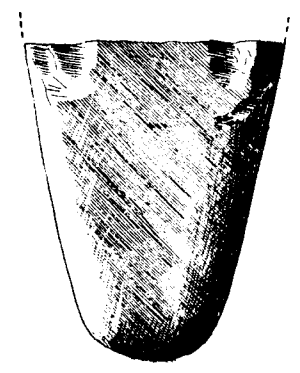
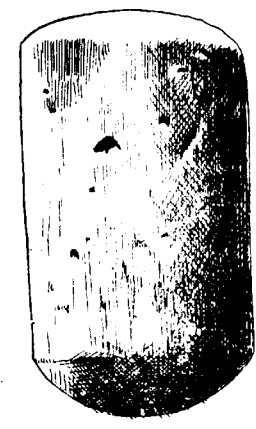
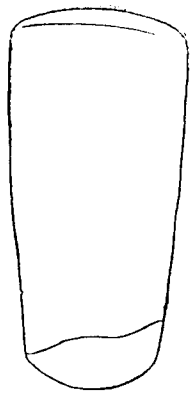
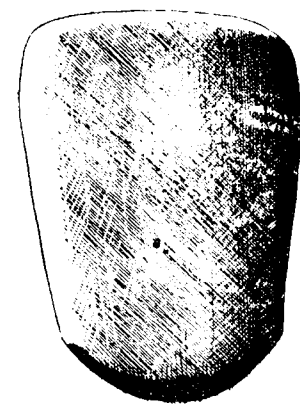
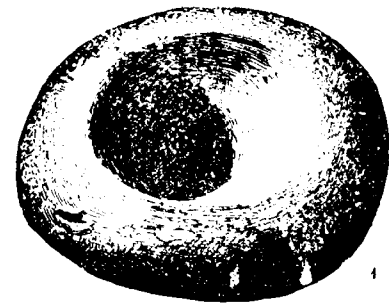

XIX

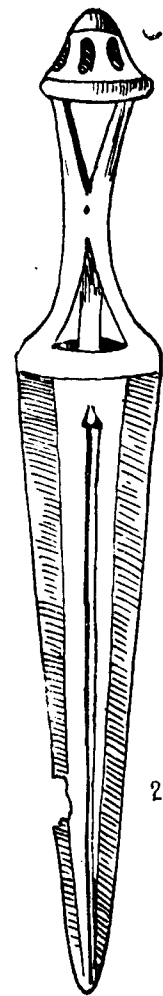

20

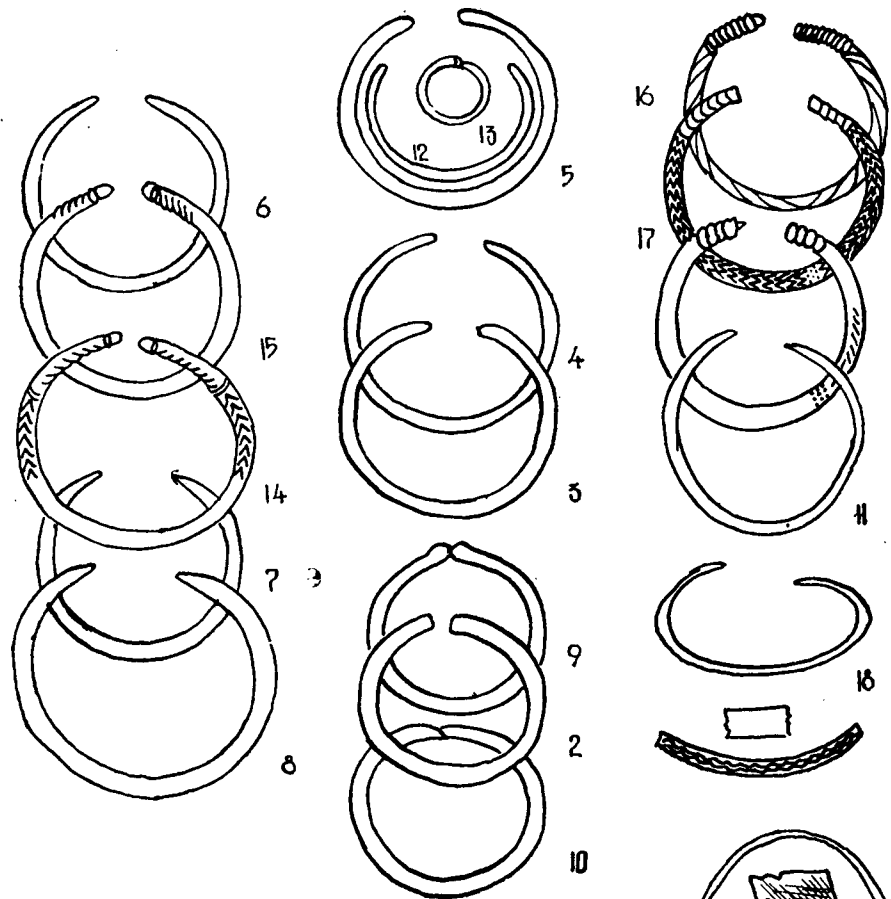

6

15

14

7

8

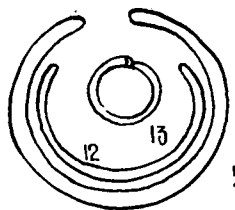

5

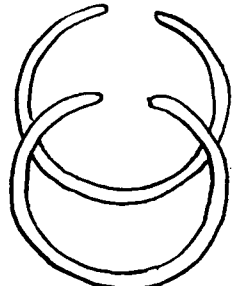

4

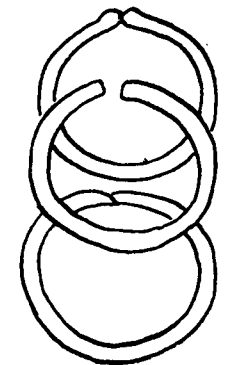

3

2

10

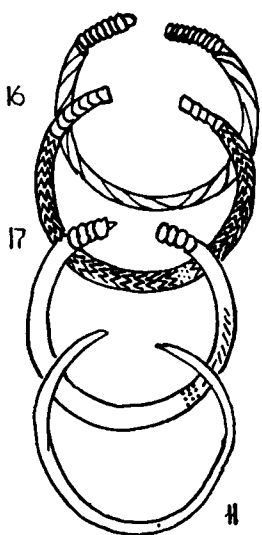

16

17

11



18

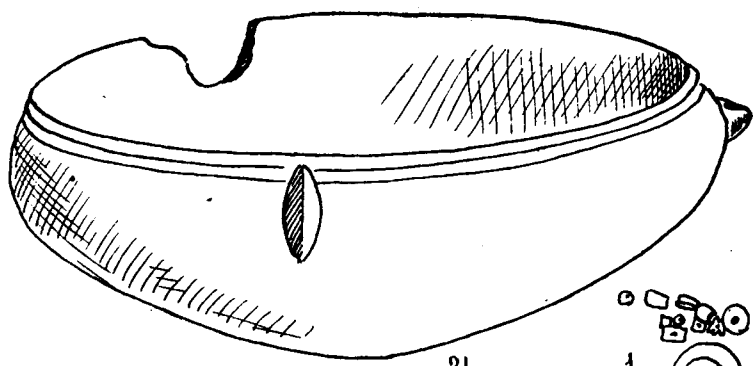

21

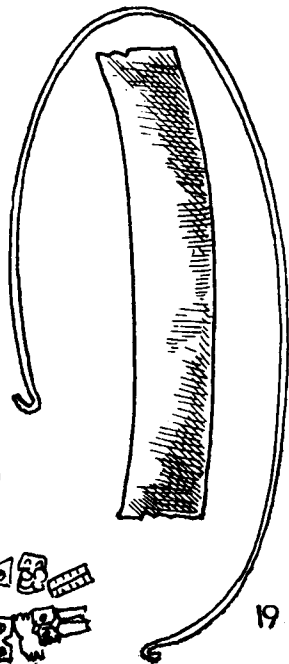

19

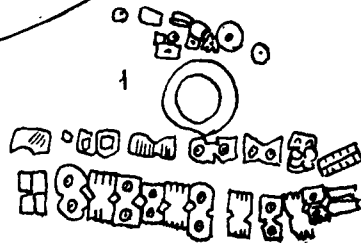

XX

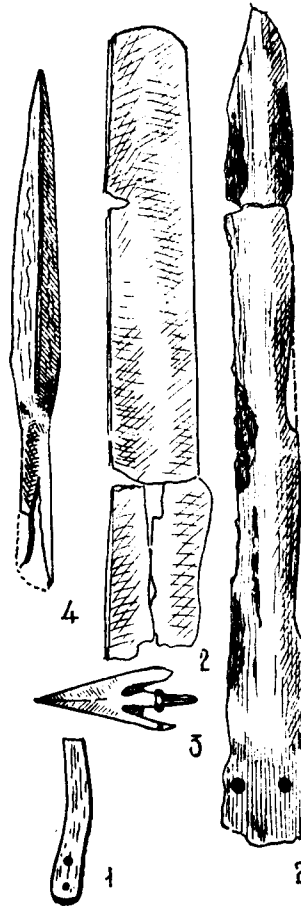

4

2

3

1

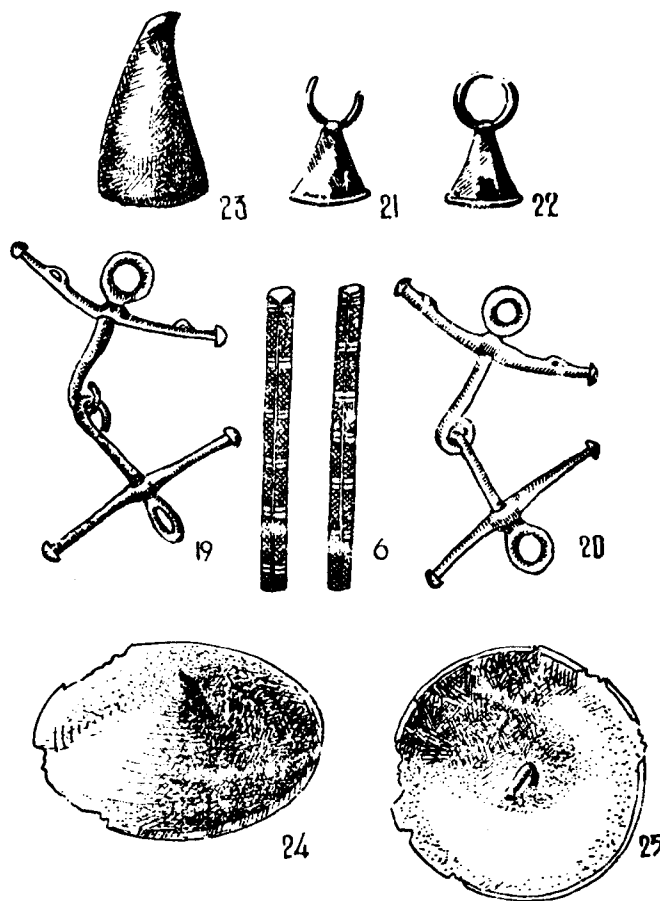

23

21

22

19

6

20

24

25

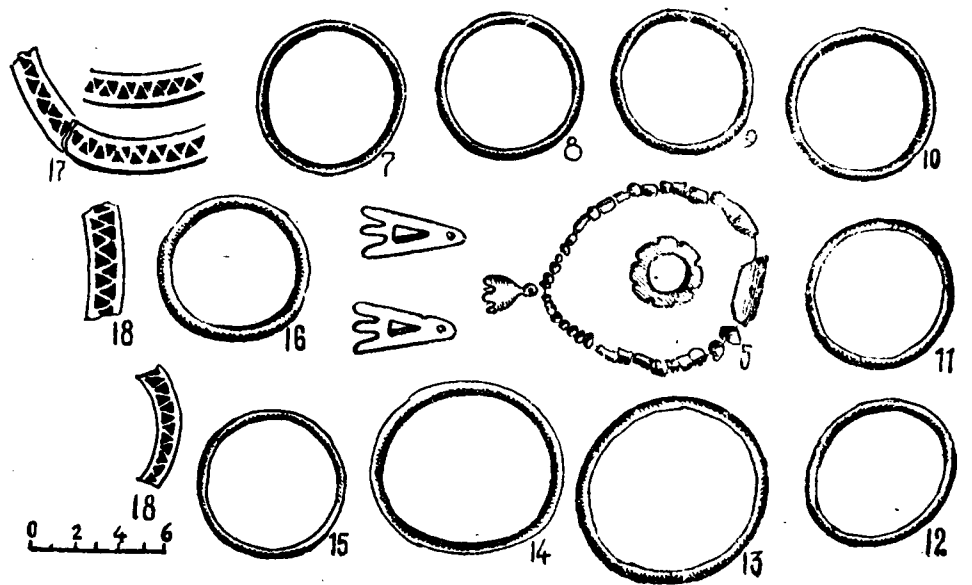

17

7

8

9

10

18

16

11

5

11

18

15

14

13

12



XXI

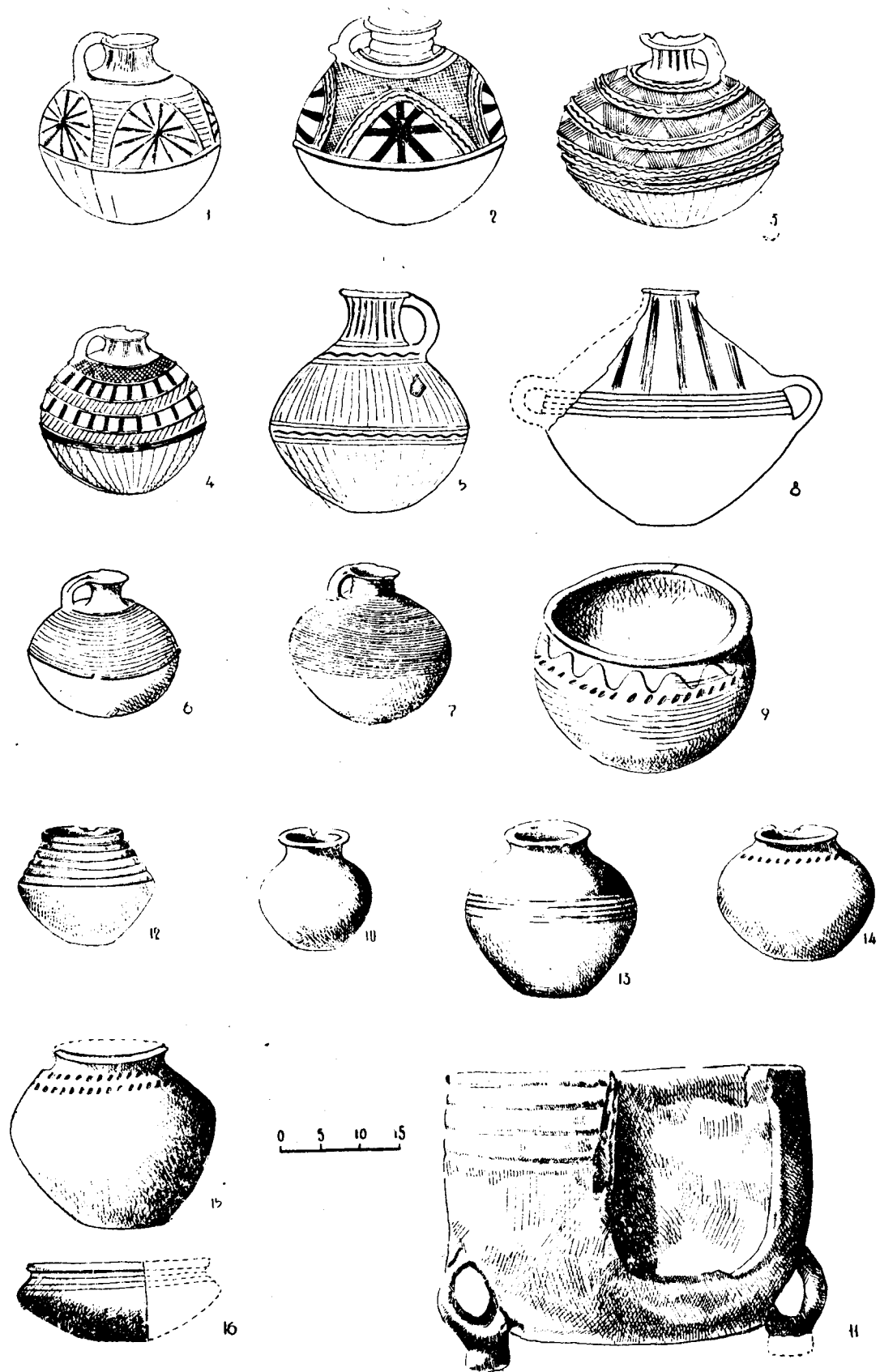

XXII

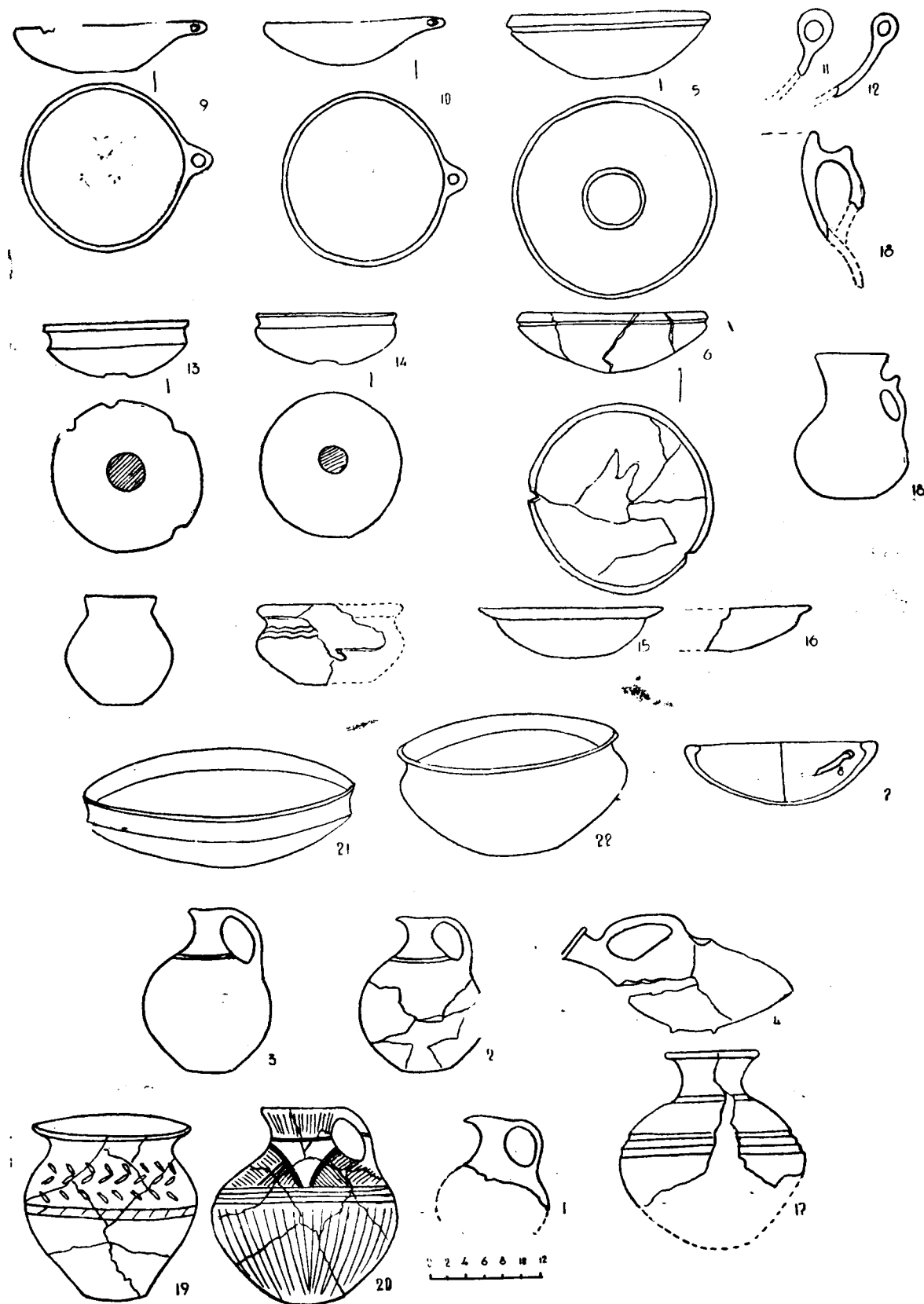

XXIII

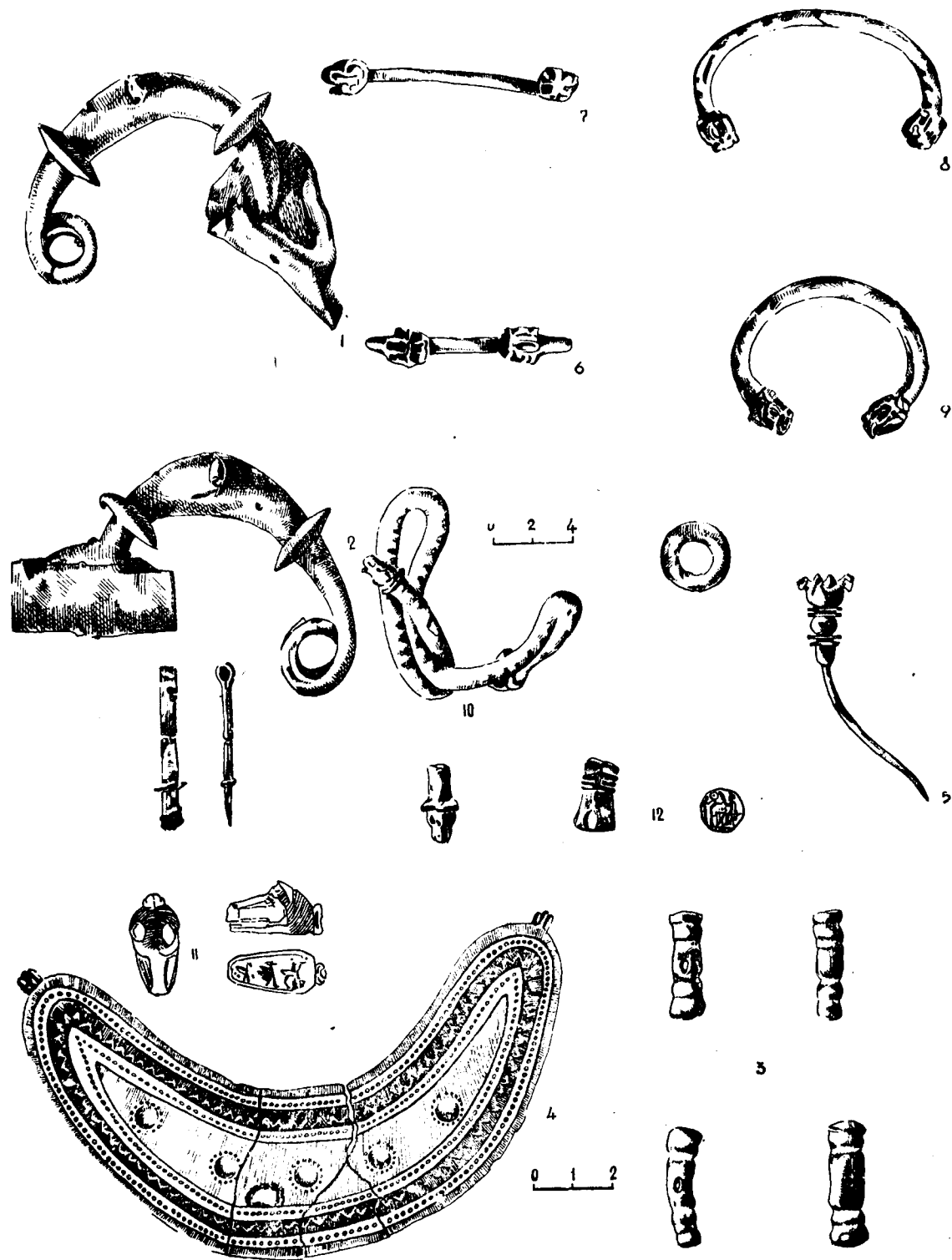

XXIV

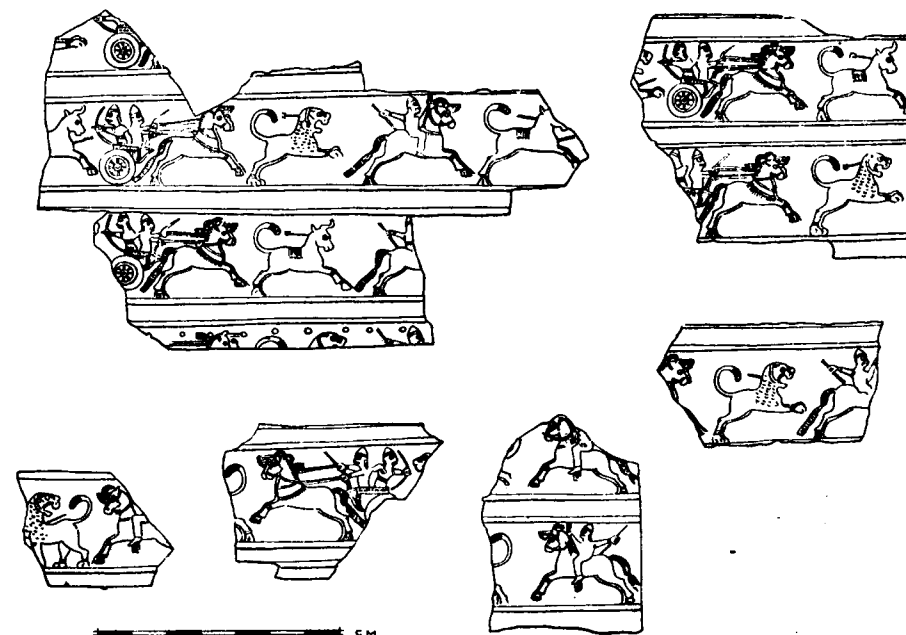

XXV

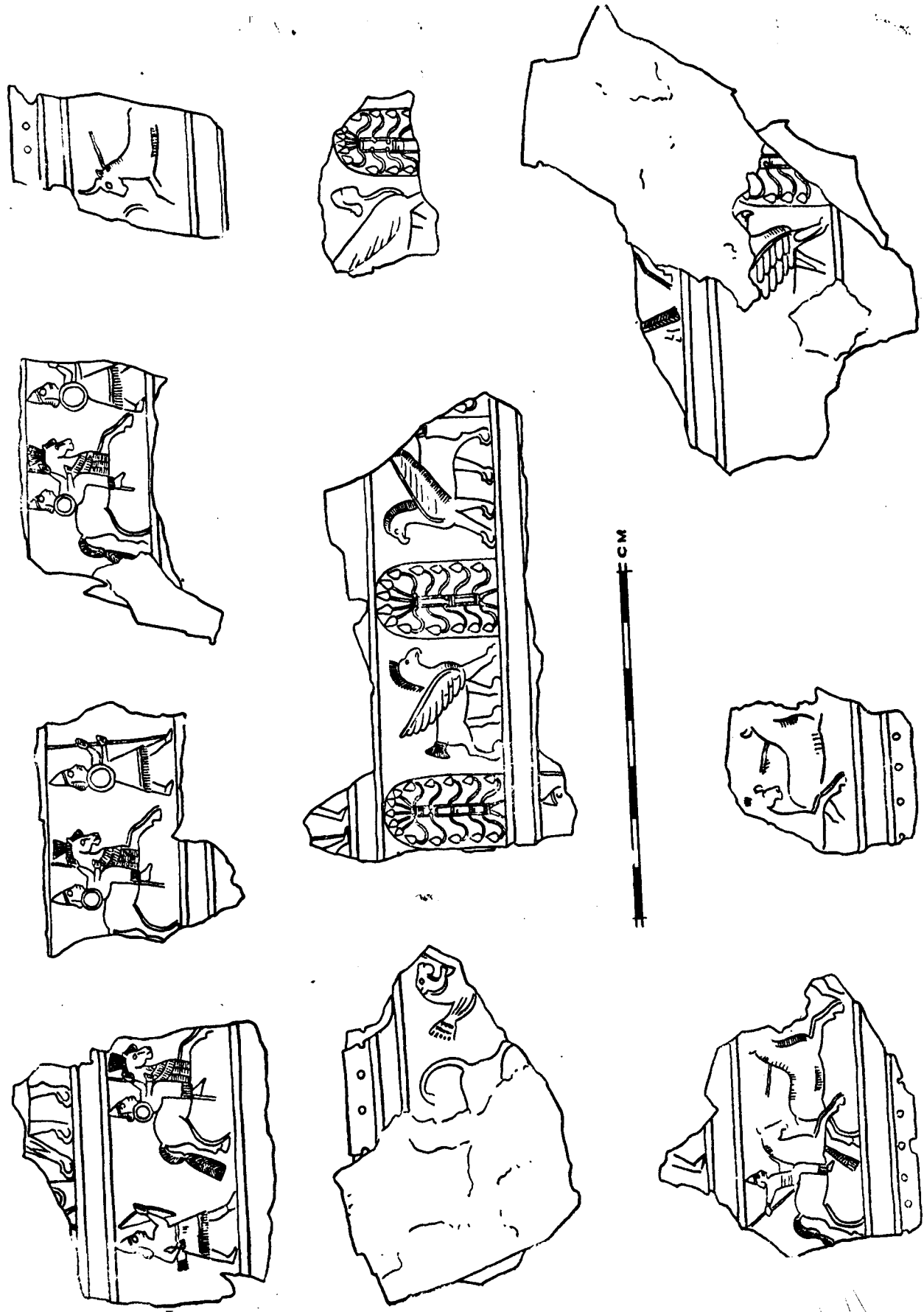

XXXVI

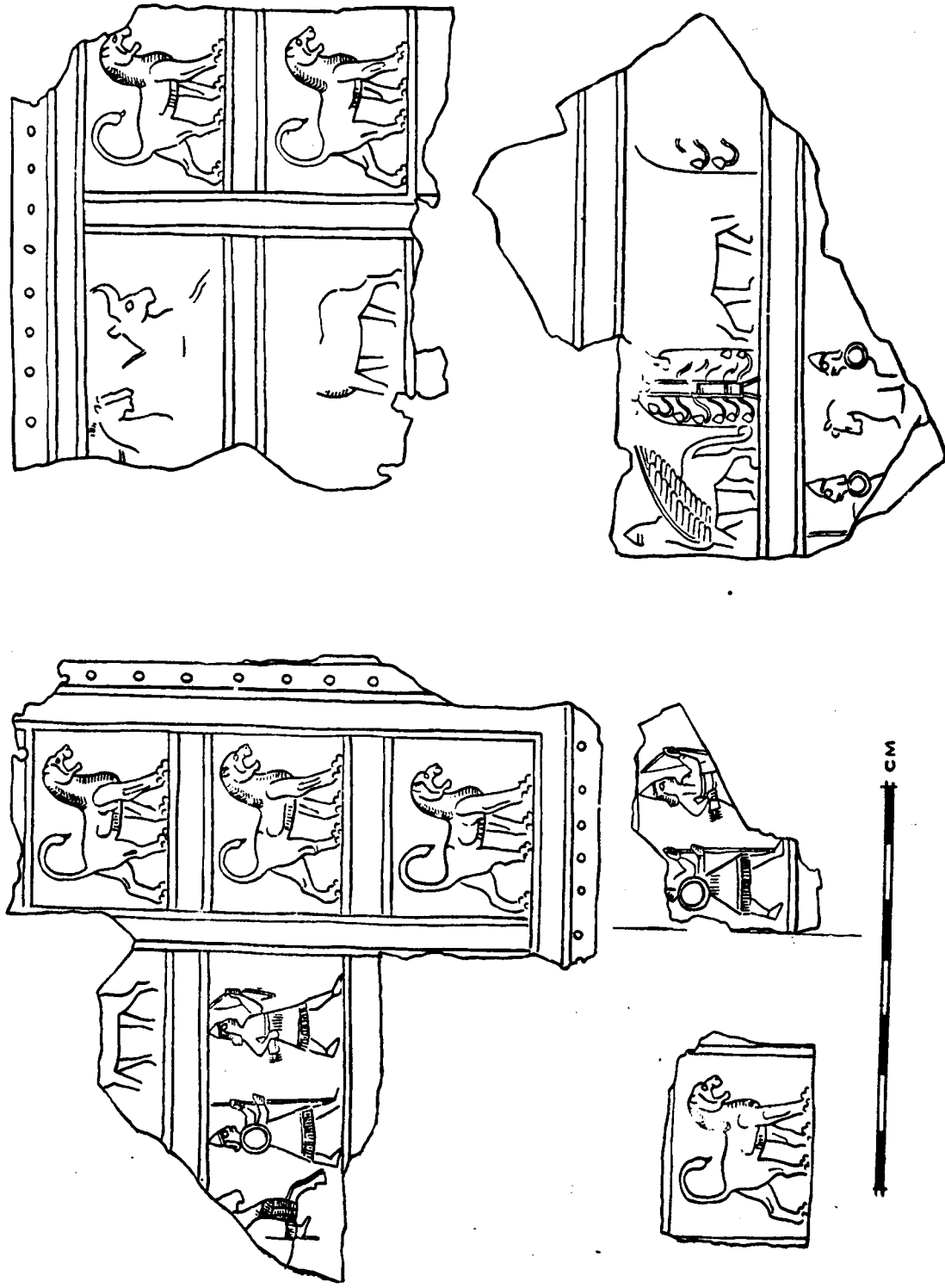

XXXVII

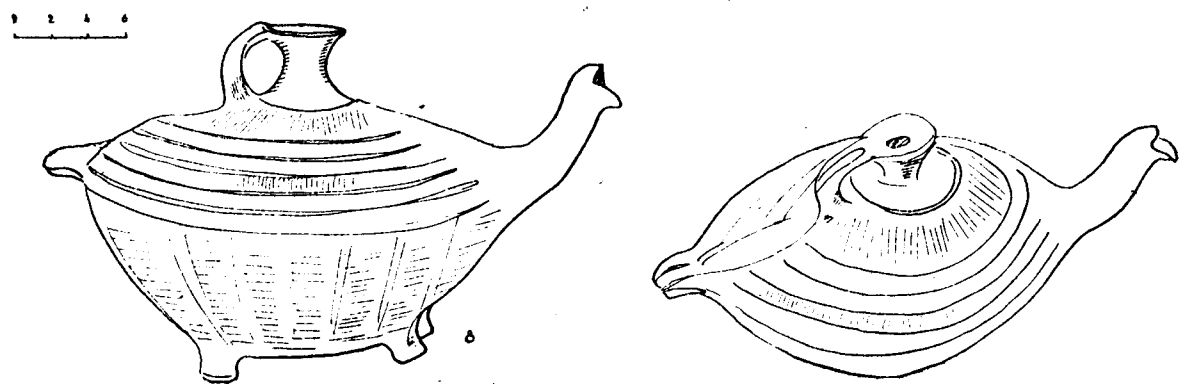
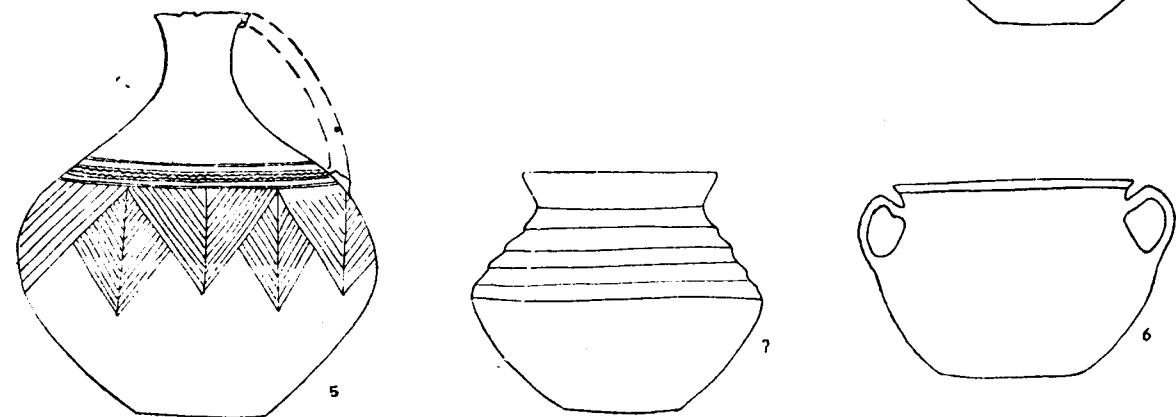
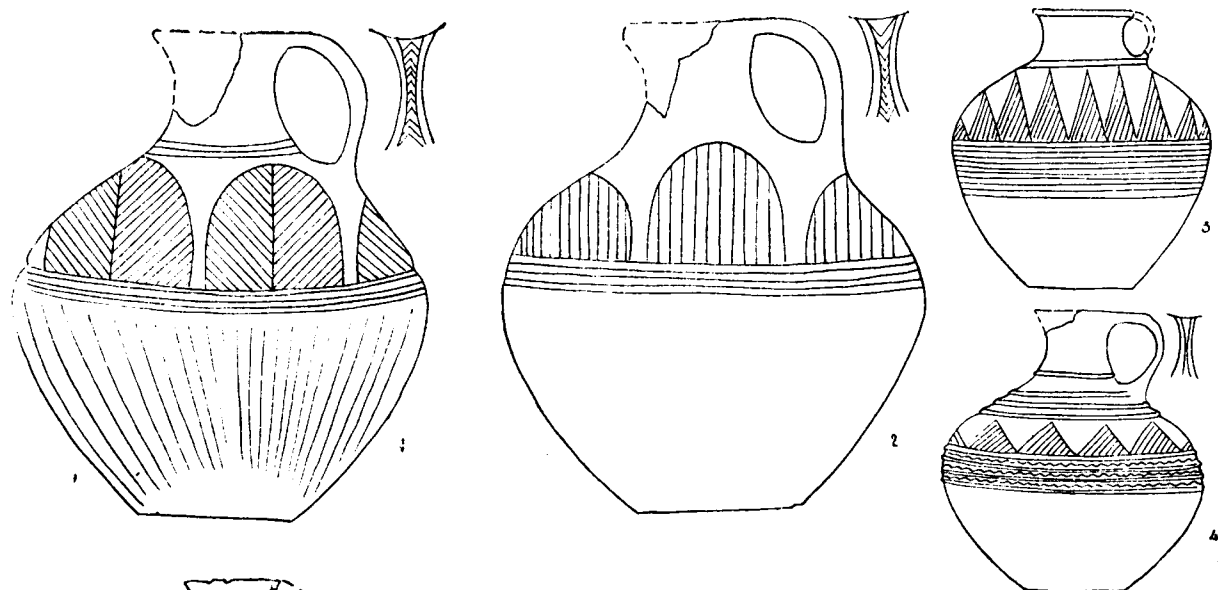

XXVIII

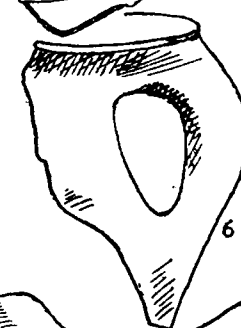
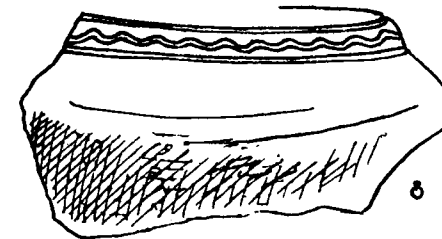
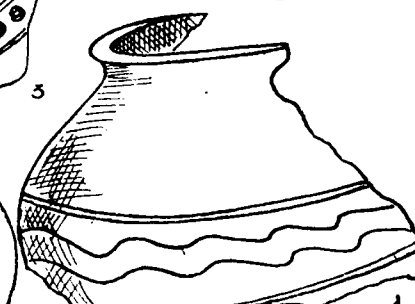
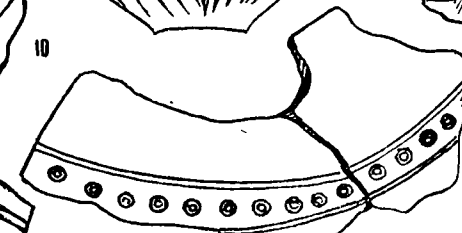
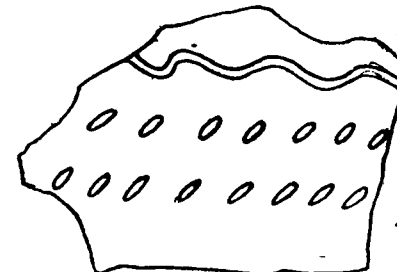
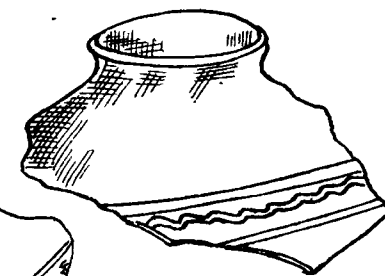
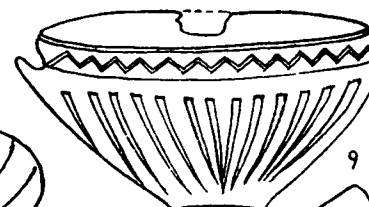
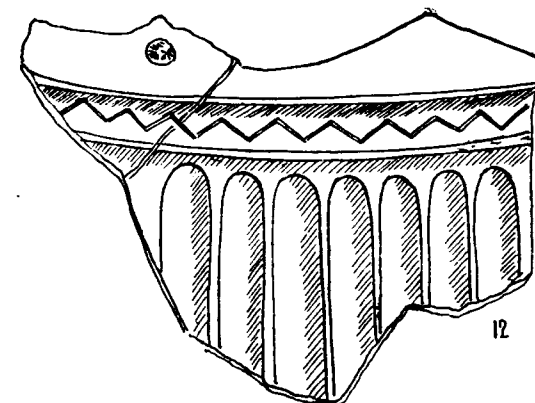

XXIX

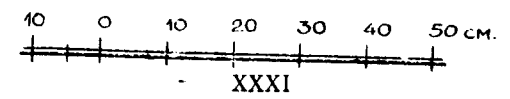
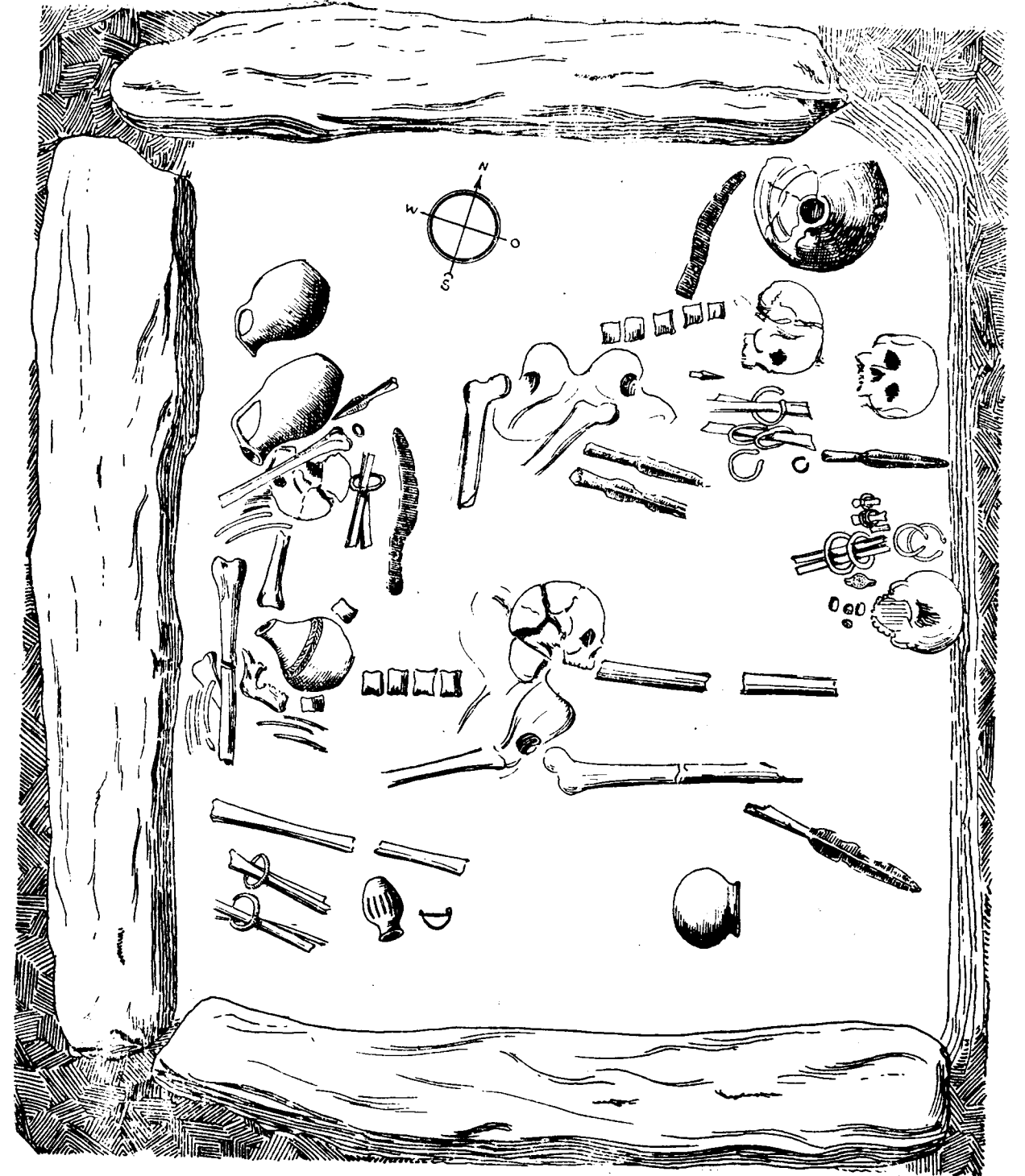
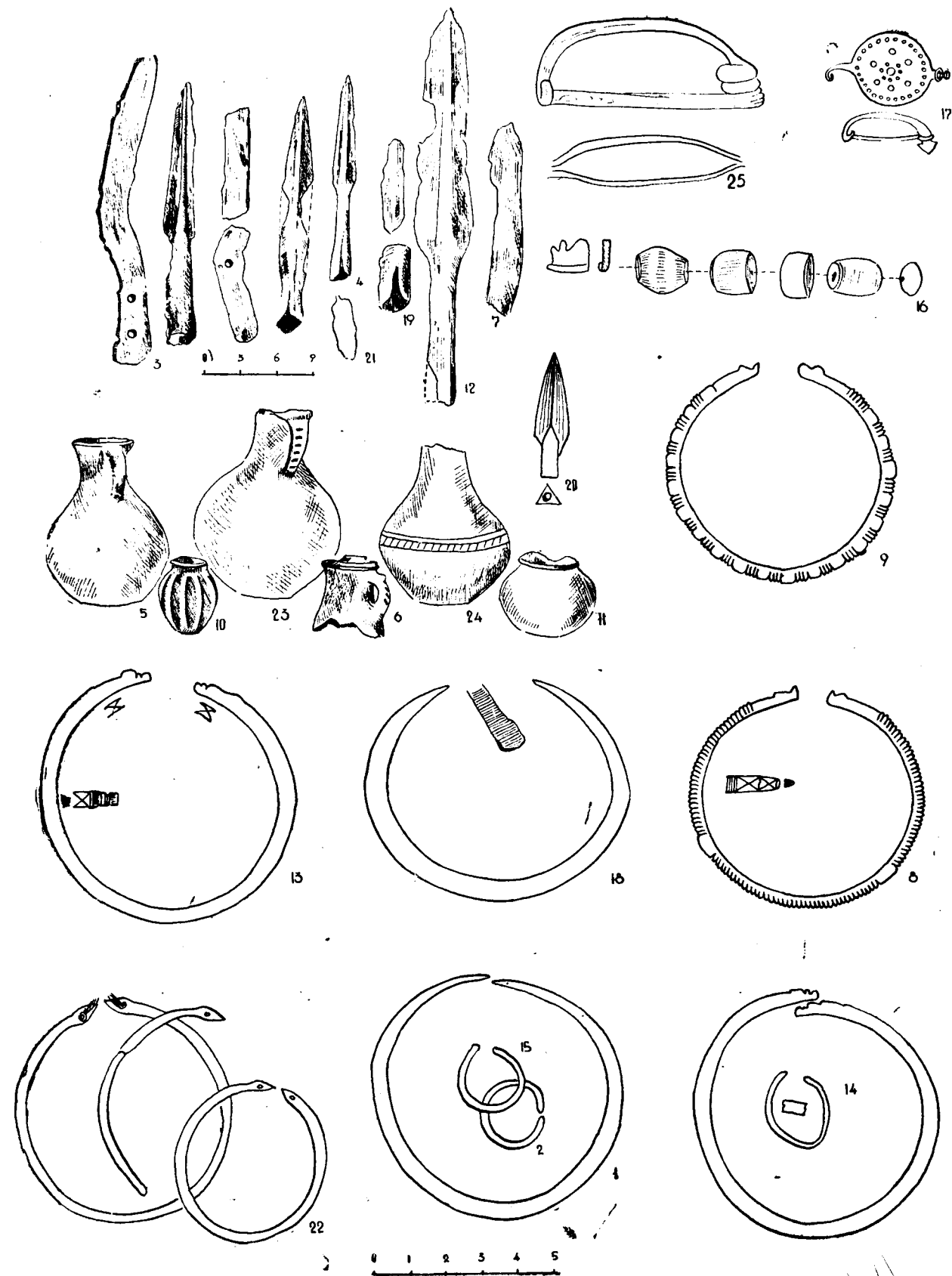

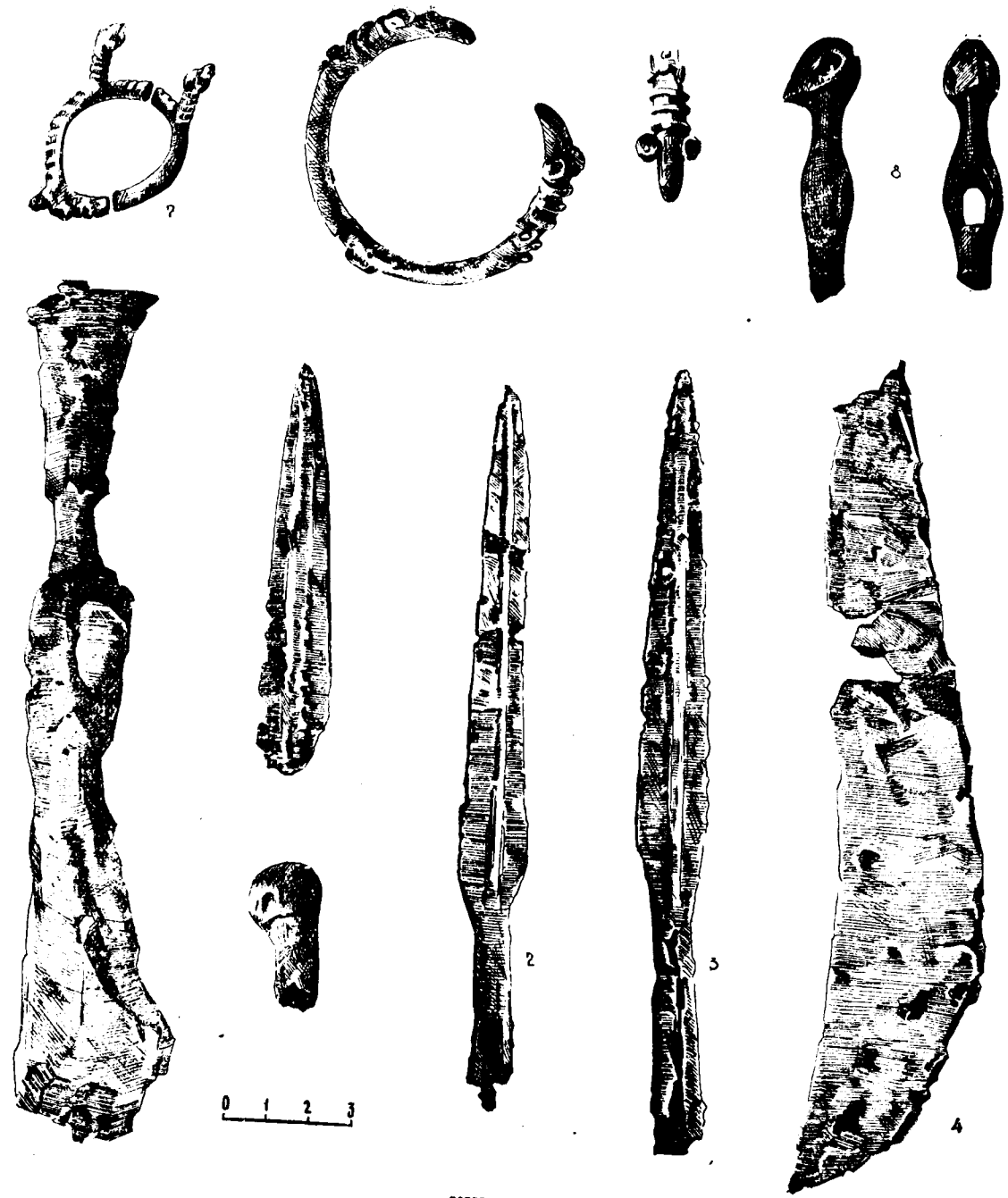

XXXII

		ПАМ'ЯТІ	
2300 - 2000	XI		
	VII		